

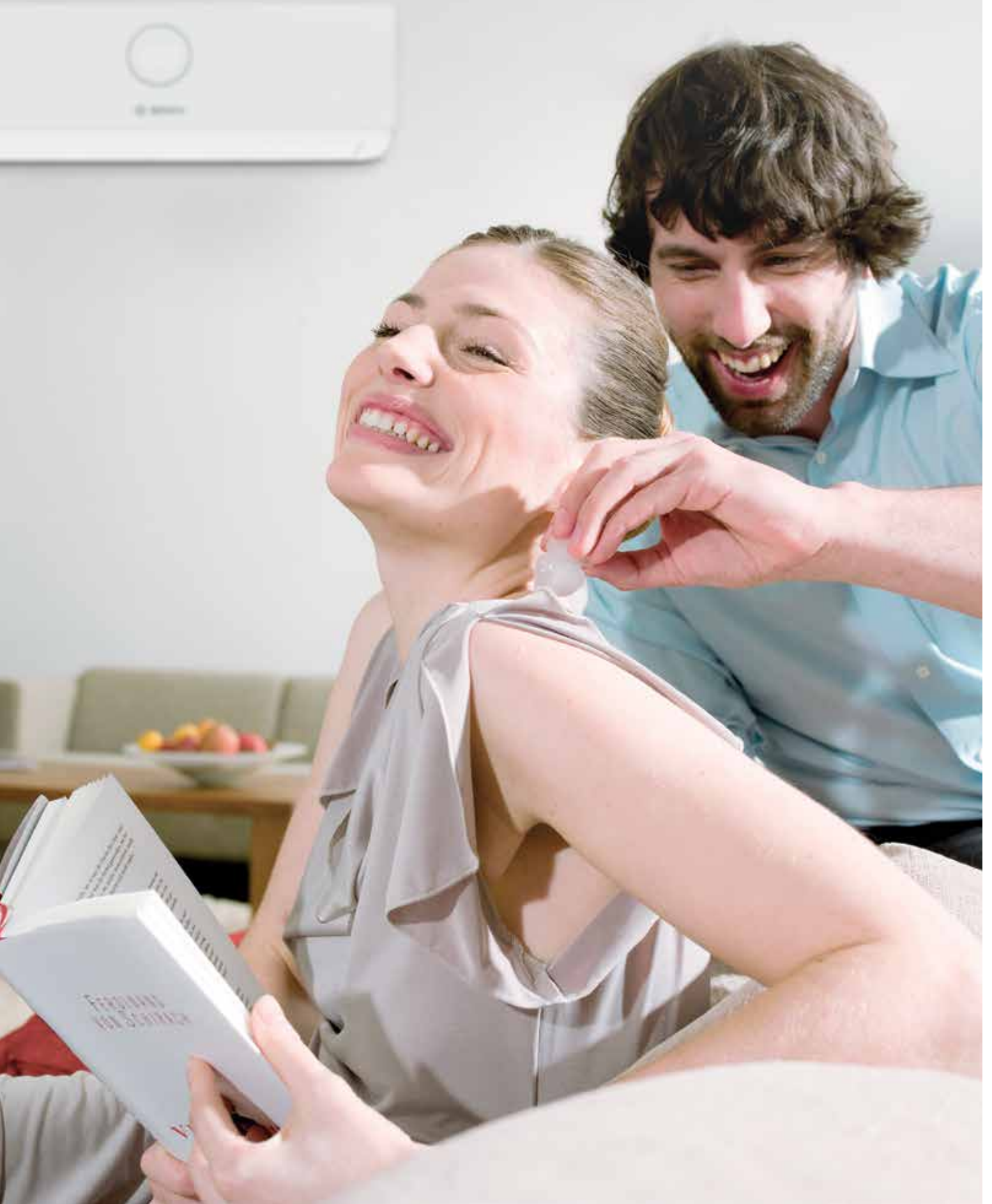

BOSCH

Yaşam için teknoloji



Multi Split Klimalar 04

Ticari Split Klimalar 10

Ticari Split Kaset Tipi 12

Ticari Split Gizli Tavan Tipi 16

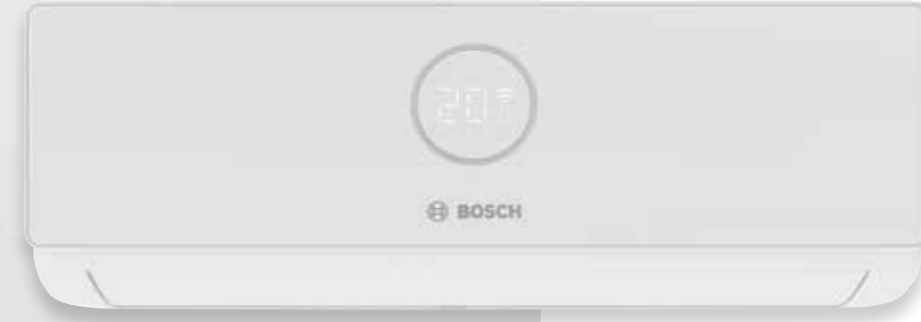

Bosch'un eşsiz kalite anlayışı ile üretilmiş Bosch Multi ve Ticari Split Klimalar ile konfor her zaman en üst seviyede yaşanır. Çünkü onlar düşük enerji seviyeleri ve doğa dostu yapıları ile her açıdan rahat etmeniz için tasarlandılar.

Multi Split Klimalar

Bosch Multi Split Klimalar; tek dış üniteye bağlanabilen çoklu iç ünitelerden oluşan verimli sistemlerdir. Kolay montaj yapılabilmesi tasarımı kolaylaştırır. Eş zamanlı çalışma faktörü sayesinde enerji tasarrufu sağlar.

Multi Split İç Üniteler

Climate RAC-3 IBW



- ▶ DC Inverter Teknolojisi
- ▶ Sessiz Çalışma
- ▶ Hata Teşhis ve Otomatik Koruma Fonksiyonu
- ▶ Otomatik İç Ünite Temizleme Özelliği
- ▶ Yüksek Yoğunluklu Filtre
- ▶ 1W Enerji Tüketimi Standby Modunda
- ▶ Düşük Dış Hava Sıcaklıklarında Soğutma
- ▶ Acil Durum Kullanımı

Climate 3000i



- ▶ Yüksek yoğunluklu filtre
- ▶ Soğuk katalizör filtre
- ▶ i-Clean
- ▶ Sessiz çalışma
- ▶ Bekleme modunda düşük enerji tüketimi
- ▶ Uyku modu
- ▶ Kanat pozisyonu hafızası
- ▶ Turbo modu
- ▶ Doğrudan üfleme engelleme
- ▶ Beni takip et özelliği
- ▶ 24 saat zamanlayıcı
- ▶ Online kontrol*

*Uygulama üzerinden kontrol için modül aksesuar olarak ayrıca alınmalıdır.

Climate 5000i



- ▶ Yüksek yoğunluklu filtre
- ▶ Soğuk katalizör filtre
- ▶ Bio filtre
- ▶ İyonizer
- ▶ i-Clean
- ▶ Sessiz çalışma
- ▶ Bekleme modunda düşük enerji tüketimi
- ▶ Uyku modu
- ▶ 3D üfleme
- ▶ Kanat pozisyonu hafızası
- ▶ Turbo modu
- ▶ Doğrudan üfleme engelleme
- ▶ Beni takip et özelliği
- ▶ 24 saat zamanlayıcı
- ▶ Online kontrol*

*Uygulama üzerinden kontrol için modül aksesuar olarak ayrıca alınmalıdır.

Gizli Tavan Tipi



- ▶ Ayarlanabilir Statik Basınç Kumandası
- ▶ Ön Panel Kumandası
- ▶ Hata Alarmı Portu
- ▶ Kablo Kontrol
- ▶ Soğutucu Akışkan Sızıntı Tespiti
- ▶ Havalandırma Kapağı Konumu Belleği
- ▶ Soğuk Önleyici Havalandırma Fonksiyonu
- ▶ Çift Yönlü Bağlantı
- ▶ Zamanlayıcı
- ▶ Düşük Dış Hava Sıcaklıklarında Soğutma
- ▶ Acil Durum Kullanımı
- ▶ Temiz Hava

Kaset Tipi



- ▶ Ön Panel Kumandası
- ▶ Hata Alarmı Portu
- ▶ Soğutucu Akışkan Sızıntı Tepiti
- ▶ Havalandırma Kapağı Konumu Belleği
- ▶ Otomatik Yeniden Başlatma Fonksiyonu
- ▶ Soğuk Önleyici Havalandırma Fonksiyonu
- ▶ Düşük Dış Hava Sıcaklıklarında Soğutma
- ▶ Acil Durum Kullanımı
- ▶ Temiz Hava

Multi Split Dış Üniteler



- ▶ 18.000 - 42.000 Btu arasında 6 farklı kapasite seçeneği
- ▶ A++ sezonsal soğutma sınıfı sayesinde yüksek verimlilik
- ▶ Düşük ses seviyesi ile çalışma
- ▶ -15 derece dış hava sıcaklığına kadar soğutma kapasitesi
- ▶ Kompakt tasarım sayesinde kolay montaj imkânı

Multi Split Duvar Tipi İç Üniteler



Climate RAC-3 IBW

				RAC 2,6-3 IBW	RAC 3,5-3 IBW	RAC 5,3-3 IBW	RAC 7-3 IBW
Güç beslemesi				V/Hz/Ph	220-240V/50Hz/1 Ph	220-240V/50Hz/1 Ph	220-240V/50Hz/1 Ph
Soğutma	Soğutma kapasitesi	nom	Btu/h	9.000	12.000	18.000	24.000
	Enerji beslemesi	nom	W	20	20	31	42
	Akım değeri	nom	A	0,10	0,10	0,15	0,20
Isıtma (ortalama iklim bölgesi)	Isıtma kapasitesi	nom	Btu/h	10.000	13.000	19.000	25.000
	Enerji beslemesi	nom	W	20	20	31	42
	Akım değeri	nom	A	0,10	0,10	0,15	0,20
İç ünite	Boyutlar	G x D x Y	mm	805x194x285	805x194x285	957x213x302	1040x220x327
	Paketli boyutlar	G x D x Y	mm	870x270x360	870x270x360	1035x295x380	1120x405x310
	Ağırlık	net / brüt	kg	7,5/9,7	7,5/9,7	10/13	12,3/15,8
	Hava akışı	yüksek/orta/düşük	m³/sa	520/460/340	600/500/360	840/680/540	980/817/662
	Ses basınç değeri	yüksek/orta/düşük	dB(A)	40/30/26	40/34/26	44/37/30	44,5/42/34,5
	Ses gücü değeri	yüksek	dB(A)	53	53	55	59
	Boru çapları	likit/gaz	mm (inch)	Φ6,35(1/4")/Φ9,52/(3/8")	Φ6,35(1/4")/Φ9,52/(3/8")	Φ6,35(1/4")/Φ12,7(1/2")	Φ9,52(3/8")/Φ15,9(5/8")
	Çalışma sıcaklık aralığı (oda sıcaklığı)	Soğutma	°C	17-32	17-32	17-32	17-32
	Isıtma	°C	0-30	0-30	0-30	0-30	



Climate 3000i

				CL3000iU W 26 E	CL3000iU W 35 E	CL3000iU W 53 E	CL3000iU W 70 E
Güç beslemesi				V/Hz/Ph	220-240V/50Hz/1 Ph	220-240V/50Hz/1 Ph	220-240V/50Hz/1 Ph
Soğutma	Soğutma kapasitesi	nom	Btu/h	9.000	12.000	18.000	24.000
	Enerji beslemesi	nom	W	23	23	36	68
	Akım değeri	nom	A	0,11	0,11	0,15	0,28
Isıtma (ortalama iklim bölgesi)	Isıtma kapasitesi	nom	Btu/h	10.000	13.000	19.000	25.000
	Enerji beslemesi	nom	W	23	23	34	62
	Akım değeri	nom	A	0,11	0,11	0,15	0,28
İç ünite	Boyutlar	G x D x Y	mm	726x210x291	835x208x295	969x320x241	1.083x336x244
	Paketli boyutlar	G x D x Y	mm	790x270x375	905x290x355	1.045x405x315	1.155x415x315
	Ağırlık	net/brüt	kg	8/10,5	8,7/11,5	11,2/14,6	13,6/17,3
	Hava akışı	yüksek/orta/düşük	m³/sa	520/460/330	530/400/350	800/600/500	1.090/770/610
	Ses basınç değeri	yüksek/orta/düşük	dB(A)	37/32/22	37/32/22	41/37/31	46/37/34,5
	Ses gücü değeri	yüksek	dB(A)	55	56	56	62
	Boru çapları	likit/gaz	mm (inch)	Φ6,35(1/4")/Φ9,52/(3/8")	Φ6,35(1/4")/Φ9,52/(3/8")	Φ6,35(1/4")/Φ12,7(1/2")	Φ9,52(3/8")/Φ15,9(5/8")
	Çalışma sıcaklık aralığı (oda sıcaklığı)	Soğutma	°C	16-32	16-32	17-32	17-32
	Isıtma	°C	0-30	0-30	0-30	0-30	



Climate 5000i

				CL5000iU W 26 E	CL5000iU W 35 E	
Güç beslemesi				V/Hz/Ph	220-240V/50Hz/1 Ph	220-240V/50Hz/1 Ph
Soğutma	Soğutma kapasitesi	nom	Btu/h	9.000	12.000	
	Enerji beslemesi	nom	W	23	23	
	Akım değeri	nom	A	0,11	0,11	
Isıtma (ortalama iklim bölgesi)	Isıtma kapasitesi	nom	Btu/h	10.000	13.000	
	Enerji beslemesi	nom	W	23	23	
	Akım değeri	nom	A	0,11	0,11	
İç ünite	Boyutlar	G x D x Y	mm	835x295x208	835x208x295	
	Paketli boyutlar	G x D x Y	mm	905x355x290	905x355x290	
	Ağırlık	net/brüt	kg	8,7/11,5	8,7/11,3	
	Hava akışı	yüksek/orta/düşük	m³/sa	510/360/300	520/370/310	
	Ses basınç değeri	yüksek/orta/düşük	dB(A)	37/30/22	38/33/22	
	Ses gücü değeri	yüksek	dB(A)	56	60	
	Boru çapları	likit/gaz	mm (inch)	Φ6,35(1/4")/Φ9,52/(3/8")	Φ6,35(1/4")/Φ9,52/(3/8")	
Çalışma sıcaklık aralığı (oda sıcaklığı)	Soğutma	°C	16-32	16-32		
	Isıtma	°C	0-30	0-30		

Multi Split Gizli Tavan Tipi İç Ünite



Climate 5000 MS-2 DCT

				CL5000MS 09-2 DCT	CL5000MS 12-2 DCT	CL5000MS 18-2 DCT	
Güç beslemesi				V/Hz/Ph	220-240V/50Hz/1 Ph	220-240V/50Hz/1 Ph	220-240V/50Hz/1 Ph
Soğutma	Soğutma kapasitesi	nom	Btu/h	9.000	12.000	18.000	
	Enerji beslemesi	nom	W	180	185	200	
	Akım değeri	nom	A	1,1	1,1	1,3	
Isıtma (ortalama iklim bölgesi)	Isıtma kapasitesi	nom	Btu/h	10.000	13.000	19.000	
	Enerji beslemesi	nom	W	180	185	200	
	Akım değeri	nom	A	1,1	1,1	1,3	
İç ünite	Boyutlar	G x D x Y	mm	700x450x200	700x450x200	880x674x210	
	Paketli boyutlar	G x D x Y	mm	860x540x275	860x540x275	1.070x725x280	
	Ağırlık	net/brüt	kg	18/22	18/22	24,3/29,6	
	Hava akışı	yüksek/orta/düşük	m³/sa	500/340/230	600/480/300	880/650/350	
	Ses basınç değeri	yüksek/orta/düşük	dB(A)	40/34,5/27,5	40/34,5/27,5	41,5/38/33	
	Ses gücü değeri	yüksek	dB(A)	58	59	59	
	Cihaz dışı statik basınç	nom (min-maks)	Pa	25 (0-40)	25 (0-60)	25 (0-100)	
	Boru çapları	likit/gaz	mm (inch)	Φ6,35(1/4")/Φ9,52/(3/8")	Φ6,35(1/4")/Φ9,52/(3/8")	Φ6,35(1/4")/Φ12,7(1/2")	
	Çalışma sıcaklık aralığı (oda sıcaklığı)	Soğutma	°C	17-32	17-32	17-32	
		Isıtma	°C	0-30	0-30	0-30	

Multi Split Kaset Tipi İç Ünite



Climate 5000 MS CAS

				CL5000MS 09 CAS	CL5000MS 12 CAS	CL5000MS 18-1 CAS	
Güç beslemesi				V/Hz/Ph	220-240V/50Hz/1 Ph	220-240V/50Hz/1 Ph	220-240V/50Hz/1 Ph
Soğutma	Soğutma kapasitesi	nom	Btu/h	9.000	12.000	18.000	
	Enerji beslemesi	nom	W	40	40	102	
	Akım değeri	nom	A	0,18	0,18	0,44	
Isıtma (ortalama iklim bölgesi)	Isıtma kapasitesi	nom	Btu/h	10.000	14.000	19.000	
	Enerji beslemesi	nom	W	40	40	102	
	Akım değeri	nom	A	0,18	0,18	0,44	
İç ünite	Boyutlar	G x D x Y	mm	570x570x260	570x570x260	570x570x260	
	Paketli boyutlar	G x D x Y	mm	662x662x317	662x662x317	662x662x317	
	Ağırlık	net/brüt	kg	14,5/17,3	16,2/21,4	16,2/21,4	
	Boyutlar (panel dahil)	G x D x Y	mm	647x647x50	647x647x50	647x647x50	
	Paketli boyutlar (panel dahil)	G x D x Y	mm	715x715x123	715x715x123	715x715x123	
	Ağırlık (panel)	net/brüt	kg	2,5/4,5	2,5/4,5	2,5/4,5	
	Hava akışı	yüksek/orta/düşük	m³/sa	580/500/450	617/504/415	720/625/540	
	Ses basınç değeri	yüksek/orta/düşük	dB(A)	38/33/29	41/37/34	43/39/36	
	Ses gücü değeri	yüksek	dB(A)	53	58	56	
	Boru çapları	likit/gaz	mm (inch)	Φ6,35(1/4")/Φ9,52/(3/8")	Φ6,35(1/4")/Φ9,52/(3/8")	Φ6,35(1/4")/Φ12,7(1/2")	
Çalışma sıcaklık aralığı (oda sıcaklığı)	Soğutma	°C	17-32	17-32	17-32		
	Isıtma	°C	0-30	0-30	0-30		

Multi Split Dış Ünite



				CL5000MS 18 OUE	CL5000MS 21 OUE	CL5000MS 27 OUE	CL5000MS 28 OUE	CL5000MS 36 OUE	CL5000MS 42 OUE	
Kombinasyon				2x1	3x1	3x1	4x1	4x1	5x1	
Güç beslemesi				V/Hz/Ph						
Maksimum tüketim değeri				W	2.850	3.300	3.600	4.150	4.600	4.700
Maksimum akım değeri				A	13	15,5	17,5	19,0	21,5	22
Soğutma	Soğutma kapasitesi	nom (maks - min)	Btu/h	18.000 (7.000-23.400)	21.000 (6.619-23.420)	27.000 (10.100-29.000)	28.000 (7.000-33.600)	36.000 (7.000-46.800)	42.000 (7.000-54.600)	
	Enerji beslemesi	nom (maks - min)	W	1.630 (650-2.000)	1.950 (180-2.240)	2.450 (235-3.220)	2.540 (890-3.180)	3.300 (710-4.050)	4.320 (700-4.580)	
	Akım değeri	nom (maks - min)	A	7,1 (2,80-9,20)	9,0 (1,09-9,90)	13,70 (2,20-14,30)	11,30 (3,90-14,10)	15,00 (3,20-18,50)	18,90 (3,60-21,00)	
	SEER		W/W	6,00	6,10	6,10	6,10	6,10	6,10	
	Enerji sınıfı			A+	A++	A++	A++	A++	A++	
	EER		W/W	3,24	3,23	3,23	3,23	3,23	2,89	
Isıtma (ortalama iklim bölgesi)	Isıtma kapasitesi	nom (maks - min)	Btu/h	19.000 (8.000-24.700)	22.500 (5.900-24.740)	28.000 (6.950-32.000)	30.000 (8.000-36.000)	37.000 (8.000-48.100)	42.000 (8.000-54.600)	
	Enerji beslemesi	nom (maks - min)	W	1.390 (600-1.670)	1.780 (325-1.920)	2.100 (310-2.890)	2.200 (770-2.750)	2.760 (700-3.978)	3.100 (780-4.210)	
	Akım değeri	nom (maks - min)	A	6,10 (2,60-7,70)	8,50 (1,94-8,50)	12,50 (2,50-12,90)	9,80 (3,40-12,20)	12,10 (3,00-16,40)	13,50 (3,40-17,60)	
	SCOP		W/W	3,80	4,00	4,00	3,80	3,80	3,50	
	Enerji sınıfı			A	A+	A+	A	A	A	
	COP		W/W	4,01	3,71	3,91	4,00	4,01	3,97	
Dış ünite	Boyutlar	G x D x Y	mm	800x333x554	845x363x702	845x363x702	946x410x810	946x410x810	946x410x810	
	Paketli boyutlar	G x D x Y	mm	920x390x615	965x395x775	965x395x775	1.090x500x875	1.090x500x875	1.090x500x875	
	Ağırlık	net/brüt	kg	35,5/38,5	46,8/51,1	51,1/55,8	62,1/67,7	68,8/75,6	73,3/80,4	
	Hava akışı	yüksek	m ³ /h	2.200	3.000	2.700	3.800	4.000	3.850	
	Ses basınç değeri	yüksek	dB(A)	56	57,5	54,00	61,5	63	64	
	Ses gücü değeri	yüksek	dB(A)	65	65,00	67,00	67	67	69	
Tesisat	Gaz	cinsi		R32	R32	R32	R32	R32	R32	
		GWP		675	675	675	675	675	675	
		şarj miktarı	kg	1,25	1,40	1,72	2,10	2,10	2,40	
	Borulama	likit/gaz	mm (inch)	2 sets Φ6,35/Φ9,52 (1/4"/3/8")	3 sets Φ6,35/Φ9,52 (1/4"/3/8")	3 sets Φ6,35/Φ9,52 (1/4"/3/8")	4 x Φ6,35/3x Φ9,52+1xΦ12,7 (4x1/4"/3x3/8"+ 1x1/2")	3 sets Φ6,35/Φ9,52 (1/4"/3/8") + 1 set Φ6,35/Φ12,7 (1/4"/1/2")	4 sets Φ6,35/Φ9,52 (1/4"/3/8") + 1 set Φ6,35/Φ12,7 (1/4"/1/2")	
		maksimum borulama uzunluğu (toplam)	m	40	60	60	80	80	80	
		maksimum borulama uzunluğu (tek iç ünite)	m	25	30	30	35	35	35	
		Dış ve iç ünite arası maksimum kot farkı (dış ünite yukarıda)	m	15	15	15	15	15	15	
	İç üniteler arası maksimum kot farkı	m	10	10	10	10	10	10		
	Çalışma sıcaklık aralığı	Soğutma	°C	-15-50	-15-50	-15-50	-15-50	-15-50	-15-50	-15-50
		Isıtma	°C	-15-24	-15-24	-15-24	-15-24	-15-24	-15-24	-15-24

Kombinasyon Tabloları

18K	İkili Bağlantı	9+9	9+12	12+12											
21K	İkili Bağlantı	9+9	9+12	9+18	12+12										
	Üç Bağlantı	9+9+9													
27K	İkili Bağlantı	9+9	9+12	9+18	12+12	12+18	12+18								
	Üç Bağlantı	9+9+9	9+9+12	9+12+12	12+12+12										
28K	İkili Bağlantı	9+9	9+12	9+18	12+12	12+18	18+18								
	Üç Bağlantı	9+9+9	9+9+12	9+9+18	9+12+12	12+12+12									
	Dörtlü Bağlantı	9+9+9+9													
36K	İkili Bağlantı	9+9	9+12	9+18	9+24	12+12	12+18	12+24	18+18	18+24					
	Üç Bağlantı	9+9+9	9+9+12	9+9+18	9+9+24	9+12+12	9+12+18	9+12+24	9+18+18	12+12+12	12+12+18	12+12+24	12+18+18		
	Dörtlü Bağlantı	9+9+9+9	9+9+9+12	9+9+9+18	9+9+12+12	9+9+12+18	9+12+12+12	12+12+12+12							
42K	İkili Bağlantı	9+9	9+12	9+18	9+24	12+12	12+18	12+24	18+18	18+24					
	Üç Bağlantı	9+9+9	9+9+12	9+9+18	9+9+24	9+12+12	9+12+18	9+12+24	9+18+18	12+12+12	12+12+18	12+12+24	12+18+18	12+18+24	18+18+18
	Dörtlü Bağlantı	9+9+9+9	9+9+9+12	9+9+9+18	9+9+9+24	9+9+12+12	9+9+12+18	9+9+12+24	9+9+18+18	9+12+12+12	9+12+12+18	12+12+12+12	12+12+12+18		
	Beş Bağlantı	9+9+9+9+9	9+9+9+9+12	9+9+9+9+18	9+9+9+12+12	9+9+12+12+12									

	RAC5000	CL3000i	CL5000i
Yüksek yoğunluklu filtre	✓	✓	✓
Soğuk katalizör filtre	✓	✓	✓
Bio filtre	✓	-	✓
İyonizer	-	-	✓
Otomatik dikey salınım	✓	✓	✓
Otomatik yatay salınım	-	-	✓
Uyku modu	✓	✓	✓
Sessiz mod	✓	✓	✓
Doğrudan üfleme engelle	-	✓	✓
Kanat pozisyon hafızası	✓	✓	✓
Beni takip et	✓	✓	✓
3D üfleme	-	-	✓
Turbo mod	✓	✓	✓
Eco mod	-	✓	✓
Bekleme modunda düşük enerji tüketimi	✓	✓	✓
Zamanlayıcı (24 saat)	✓	✓	✓
i-Clean	-	✓	✓
Hata teşhis fonksiyonu	✓	✓	✓
Soğutucu akışkan sızıntı tespiti	✓	✓	✓
Uzaktan kontrol (aksesuar ile kullanılır)	-	✓	✓

Ticari Split Klimalar



Bosch Ticari Split Klimalar; geniş kapasite aralıkları, yüksek performansları ve uygulamalara esneklik kazandıran üstün özellikleri ile size verimli ve güvenilir çözümler sunar.

Kaset Tipi



Gizli Tavan Tipi



Dış Üniteler



Ticari Split Kaset Tipi Klima



360° Hava Akış Paneli

360° hava akış paneliyle, hava odanın her köşesine dağıtılabılır. Bu sayede ortamda homojen bir hava sirkülasyonu sağlanır.



Taze Hava Bağlantısı

Standart olarak iç üniteye dış ortamdan taze hava emişi bağlanabilir. Böylece iç mekanın havası temiz ve sağlıklı tutulmuş olur.



Düşük Dış Hava Sıcaklıklarında Soğutma

Düşük dış hava sıcaklıklarında soğutma ihtiyacı olabilecek alanlarda, örneğin sistem odalarında, kullanıma uygundur.

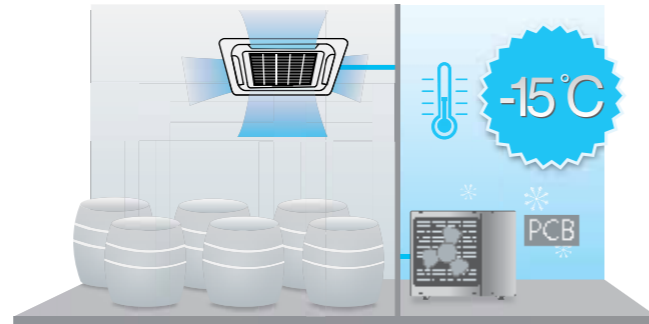

Kablolu Kontrol (Opsiyonel)

Kızılötesi uzaktan kumandalarla kıyaslandığında, kablolu kumandalar duvara sabitlenebilir ve böylece kumandayı nereye koyduğunuzu unutma derdiniz ortadan kalkar. Çoğunlukla ticari alanda kullanılır ve klima kontrolünü kolaylaştırır.



Drenaj Pompası

Dahili drenaj pompası 75 cm kot farkına kadar yoğuşan suyu tahliye edebilecek özelliğe sahiptir.

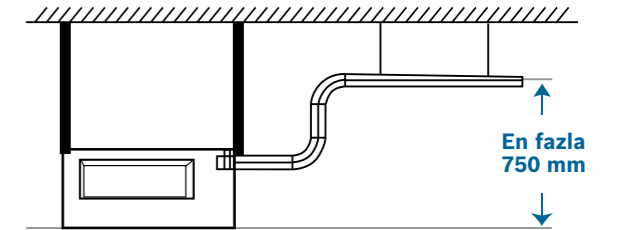

Ticari Split Kaset Tipi Klima - Dış Ünite



Dış Ünite Modeli	Birim	Climate 5000 SCI 18-1 OU	Climate 5000 SCI 24 OU	Climate 5000 SCI 36 OU	Climate 5000 SCI 48 OU	
Güç Beslemesi	V-ph-Hz	220-240-1-50	220-240-1-50	380-415-3-50	380-415-3-50	
Maksimum tüketim değeri	W	2.950	2.950	5.300	6.100	
Maksimum akım değeri	A	13,5	14,0	10,0	13,0	
Hava akışı	m³/sa	2.000	2.700	4.300	6.800	
Ses basıncı seviyesi	dB(A)	55,5	60,5	62	65	
Ses gücü seviyesi	dB(A)	64	65	69	73	
Dış Ünite	Boyutlar (GxDxY)	mm	800x333x554	845x363x702	946x410x810	952x410x1.333
	Paketli boyutlar (GxDxY)	mm	920x390x615	965x395x755	1.090x500x865	1.095x500x1470
	Net/brüt ağırlık	kg	34,5/37,2	49/51,5	78,9/83,9	108,1/121,2
Soğutucu akışkan	Tipi		R410A	R410A	R410A	R410A
	GWP		2.088	2.088	2.088	2.088
	Şarj miktarı	Kg	1,35	1,95	3,2	4
Tesisat	Likit/gaz	mm (inch)	Φ6,35/Φ12,7(1/4"/1/2")	Φ9,52/Φ15,9(3/8"/5/8")	Φ9,52/Φ15,9(3/8"/5/8")	Φ9,52/Φ15,9(3/8"/5/8")
	Maksimum borulama uzunluğu	m	30	50	65	65
	Maksimum kot farkı	m	20	25	30	30
Çalışma sıcaklık aralığı	Soğutma	°C	-15-50	-15-50	-15-50	-15-50
	Isıtma	°C	-15-24	-15-24	-15-24	-15-24

Ticari Split Kaset Tipi Klima - İç Ünite



Dış Ünite Modeli	Birim	Climate 5000 MS 18-1 CAS	Climate 5000 SCI 24 CAS	Climate 5000 SCI 36 CAS	Climate 5000 SCI 48 CAS	
Güç Beslemesi	V,HZ,Ph	220-240,50,1	220-240,50,1	220-240,50,1	220-240,50,1	
Soğutma	Kapasite	Btu/h	18.000 (2.700-21.000)	24.000 (4.100-28.000)	36.000 (10.000-41.000)	48.000 (13.600-55.000)
	Tüketim	W	1.820 (270-2.265)	2.170 (400-3.155)	4.060 (975-4.620)	5.390 (1.330-6.200)
	Akım	A	8,1 (1,2-10,9)	9,9 (1,8-14,4)	7,0 (1,7-8,0)	9,3 (2,3-10,7)
	SCOP		6,1	6,1	6,1	5,6
	Enerji sınıfı		A++	A++	A++	A+
Isıtma (ortalama iklim bölgesi)	Kapasite	Btu/h	18.500 (3.000-21.460)	26.000 (4.100-29.500)	38.000 (9.000-45.000)	55.000 (14.300-60.000)
	Tüketim	W	1.423 (295-2.310)	2.050 (400-3.090)	3.085 (880-4.690)	5.355 (1.400-6.765)
	Akım	A	6,3 (1,38-10,50)	8,9 (1,8-14,1)	5,3 (1,5-8,1)	9,2 (2,1-11,7)
	SCOP		4,0	4,0	4,0	4,0
	Enerji sınıfı		A+	A+	A+	A+
Hava akışı	m³/sa	720/625/540	1.378/1.200/1.032	1.775/1.620/1.438	1.715/1.568/1.381	
Ses basıncı seviyesi	dB(A)	43/39/36	47/43/40	52/49/46	52/50/49	
Ses gücü seviyesi	dB(A)	57	61	62	64	
İç ünite	Boyutlar (GxDxY) - gövde	mm	570x570x260	840x840x245	840x840x245	840x840x287
	Paketli boyutlar (GxDxY) - gövde	mm	662x662x317	900x900x257	900x900x257	900x900x292
	Boyutlar (GxDxY) - panel	mm	647x647x50	950x950x55	950x950x55	950x950x55
	Paketli boyutlar (GxDxY) - panel	mm	715x715x123	1.035x1.035x90	1.035x1.035x90	1.035x1.035x90
	Net/brüt ağırlık - gövde	kg	16,2/21,4	23/27	27,5/31	29/32,7
	Net/brüt ağırlık - panel	kg	2,5/4,5	5/8	5/8	5/8
	Likit/gaz	mm	Φ6,35/Φ12,7(1/4"/1/2")	Φ9,52/Φ15,9(3/8"/5/8")	Φ9,52/Φ15,9(3/8"/5/8")	Φ9,52/Φ15,9(3/8"/5/8")
Tesisat	Drenaj bağlantısı	mm	ODΦ25	ODΦ32	ODΦ32	ODΦ32
	Maksimum borulama uzunluğu	m	30	50	65	65
	Maksimum kot farkı	m	20	25	30	30
Çalışma sıcaklık aralığı	Soğutma	°C	17-32	17-32	17-32	17-32
	Isıtma	°C	0-30	0-30	0-30	0-30



Ticari Split Gizli Tavan Tipi Klima



Uygulama Alanına Göre Değiştirilebilen Hava Emiş Yönü

Standart olarak arka kısımdan, isteğe bağlı olarak ise alt kısımdan hava girişi sağlanabilmektedir. Alt kısımda bulunan plaka ile arka kısımda bulunan flanş aynı boyutlara sahiptir; dolayısıyla montaj sırasında hava girişini arka kısımdan alt kısma değiştirmek oldukça kolaydır.

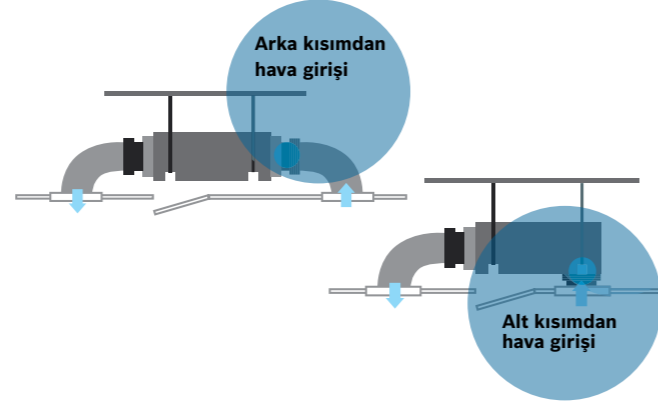

Taze Hava

Standart taze hava bağlantısı sayesinde dışardaki havayı içeriye taşıyacak bağlantıyı yapmak son derece kolaydır; bu sayede size temiz hava ve konfor hissi veren taze hava sağlanmış olur.



• Kablolu kumanda ürün ile birlikte gelmektedir.

Uzun Borulama ve Kot Farkı

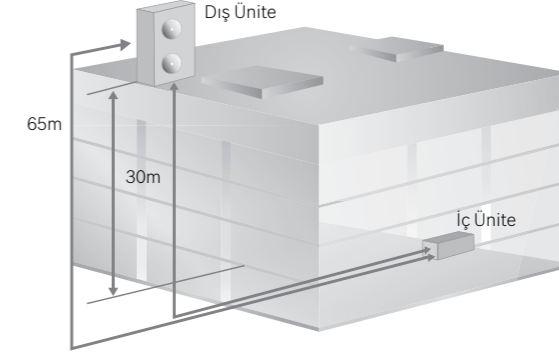

Şekildeki ölçüler Bosch Climate 5000 SCI 36 OU içindir, diğer modellerdeki değerler için lütfen teknik tabloları kontrol ediniz.

Yüksek Basıncılı Hava Çıkışı

İç ünitenin, maksimum statik basıncı 200 Pa'dır. Bu özellik sayesinde konforlu hava akışının keyfini sürebilirsiniz.

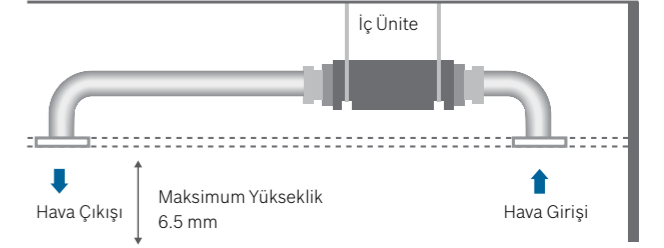

Kolay Filtre Temizliği

Kolay temizlik için, filtre alt kısımdan kolayca çıkarılabilir ve aynı şekilde takılabilir.

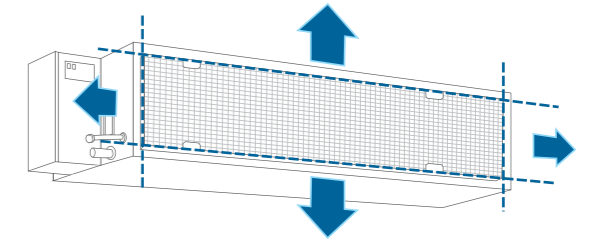

Drenaj Pompası

Dahili drenaj pompası 75 cm kot farkına kadar yoğuşan suyu tahliye edebilecek özelliktedir.

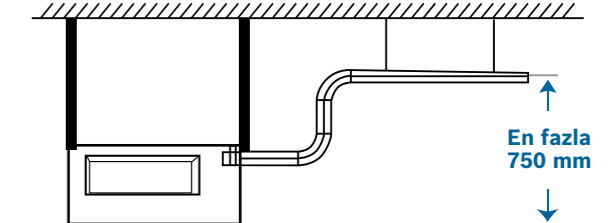



Ticari Split Gizli Tavan Tipi Klima - Dış Ünite

Dış Ünite Modeli	Birim	Climate 5000 SCI 18 OU	Climate 5000 SCI 24 OU	Climate 5000 SCI 36 OU	Climate 5000 SCI 48 OUC	
Maksimum Tüketim Değeri	W	2.200	2.950	5.300	7.200	
Maksimum Akım Değeri	A	10	14	10	13	
Dış Ünite Enerji Beslemesi	V-Ph-Hz	220-240V-1Ph-50Hz	220-240V-1Ph-50Hz	380-415V-3Ph-50Hz	380-415V-3Ph-50Hz	
Dış Ünite Ses Basınç Seviyesi	dB(A)	56,5	60,5	62	63	
Dış Ünite	Boyutlar (GxDxY)	mm	800x333x554	845x363x702	946x410x810	938x392x1.369
	Net/Brüt Ağırlık	kg	35,5	49/51,5	78,9/83,9	102/118
Soğutucu Akışkan	Tip	R-410A				
Kompresör Tipi		Rotary	Rotary	Rotary	Twin-Rotary	
Borulama	Likit & Gaz Hattı	mm (inch)	Φ6,35/Φ12,7 (1/4"/1/2")	Φ9,52/Φ15,9 (3/8"/5/8")	Φ9,52/Φ15,9 (3/8"/5/8")	Φ9,52/Φ15,9 (3/8"/5/8")
	Maksimum Borulama	m	30	50	65	50
	Maksimum Kot Farkı	m	20	25	30	30
Çalışma Sıcaklık Aralığı	Soğutma	°C	-15-50	-15-50	-15-50	-15-50
	Isıtma	°C	-15-24	-15-24	-15-24	-15-24
517/2014 EU F-Gas yönetmeliğine ilişkin veriler						
Çevresel etki	Florlu sera gazları içerir.					
Soğutucu akışkan tipi		R-410A	R-410A	R-410A	R-410A	
Küresel ısınma potansiyeli	kgCO ₂ -eq	2.088	2.088	2.088	2.088	
Soğutucu akışkan miktarı	kg	1,78	1,95	3,20	4,00	
Soğutucu akışkan miktarı	tCO ₂ -eq	3,72	4,07	6,68	8,35	



Ticari Split Gizli Tavan Tipi Klima - İç Ünite



Dış Ünite Modeli	Birim	Climate 5000 MS 18 DCT-2	Climate 5000 SCI 24 DCT-2	Climate 5000 SCI 36 DCT-2	Climate 5000 SCI 48 DCT-2	
Güç Beslemesi	V- Ph-Hz	220-240V,1Ph,50Hz	220-240V,1Ph,50Hz	220-240V,1Ph,50Hz	220-240V,1Ph,50/60Hz	
Soğutma	Kapasite	Btu/h	18.000 (4.200-21.000)	24.000 (6.800-28.000)	36.000 (8.200-41.000)	48.000 (10.500-56.000)
	Tüketim	W	1.635 (260-2.120)	2.175 (450-2.800)	4.058 (660-4.380)	5.030 (880-6.000)
	Akım	A	7,2 (1,1-9,2)	10,2 (2,0-12,2)	7,48 (1,2-8,0)	8,7 (1,6-10,9)
	SCOP		6,1	6,1	6,1	6,1
Isıtma (ortalama iklim bölgesi)	Kapasite	Btu/h	20.000 (6.100-24.000)	26.000 (8.200-29.500)	38.000 (9.500-45.000)	55.000 (12.000-62.000)
	Tüketim	W	1.578 (310-2.150)	2.050 (480-2.850)	3.085 (650-4.400)	4.345 (920-5.900)
	Akım	A	7,0(1,3-9,3)	8,9(2,1-12,4)	5,7(1,2-8,0)	7,5(1,7-10,7)
	SCOP		4,0	4,0	4,0	4,0
Hava akışı		m ³ /sa	880/650/350	1.248/1.054/839	1.400/1.150/750	2.400/2.040/1.680
	ESP (statik basınç)	Pa	25 (0-100)	25 (0-160)	37 (0-160)	50 (0-160)
Ses basınç seviyesi	dB(A)	42/38/33	44/42/40	47/43/40	50,5/49,5/48	
Ses gücü seviyesi	dB(A)	60	64	63	70	
İç ünite	Boyutlar (GxDxY)	mm	880x674x210	1.100x774x249	1.360x774x249	1.200x874x300
	Paketli boyutlar (GxDxY)	mm	1.070x725x280	1.305x805x305	570x805x305	1.405x915x355
	Net/brüt ağırlık	kg	24,3/29,6	31,5/38,9	40,5/48,5	47,6/55,8
Tesisat	Likit/gaz	mm	Φ6,35/Φ12,7(1/4"/1/2")	Φ9,52/Φ15,9(3/8"/5/8")	Φ9,52/Φ15,9(3/8"/5/8")	Φ9,52/Φ15,9(3/8"/5/8")
	Drenaj bağlantısı	mm	ODΦ25	ODΦ25	ODΦ25	ODΦ25
	Ek şarj miktarı	kg/m	15	30	30	30
	Maksimum borulama uzunluğu	m	30	50	65	65
	Maksimum kot farkı	m	20	25	30	30
Çalışma sıcaklık aralığı	Soğutma	°C	17-32	17-32	17-32	17-32
	Isıtma	°C	0-30	0-30	0-30	0-30



**Bosch Termoteknik Isıtma ve Klima
Sanayi Ticaret Anonim Şirketi**

Aydınevler Mahallesi İnönü Caddesi
No: 20 Küçükyalı Ofis Park A Blok
Maltepe 34854 İstanbul/Türkiye
Tel: (0216) 432 08 00
Faks: (0216) 432 09 86

www.bosch-thermoteknologi.com/tr

  /boschtermoteknoloji

 /boschclimatetr

 /Bosch Termoteknoloji

Üretici firmanın, broşürün basım tarihinden sonra, ürünlerin teknik özelliklerini geliştirmek amacıyla yaptığı değişiklikleri ve baskıdan doğabilecek farklılıkları size en yakın Bosch Isı Sistemleri Bayisi'nden öğrenebilirsiniz.

