



Isı Pompası

Katalogu 2022





Bir sonraki ısıtma sisteminiz bir ısı pompası olacak

Isı pompaları, evlerdeki dekarbonizasyon zorluğunu aşmaya hazır, Daikin da size bu zorluğu aşmanıza yardımcı olacak mükemmel bir iş ortaklığı sunuyor.

Ev dekarbonizasyonu günümüzde sürdürülebilirlik konusunda karşılaştığımız temel zorluklardan biridir. Daha sürdürülebilir bir ekonomiye geçiş için dünyanın karşılaştığı en yeni paradigmadır. Otomotiv endüstrisinde, tarımda ve hatta havayolu taşımacılığında enerji kaynaklarının neden olduğu karbon emisyonlarını önlemek veya azaltmak için halihazırda büyük çabalar sarf edilmiş ve edilmeye devam etmektedir. Listenin bir sonraki adımı: evler.

Avrupa Birliği, 2050 yılına kadar net sıfır sera gazı emisyonunun elde edilmesinde "merkezi bir rol oynama" taahhüdü vermiştir.

Bu hedeflerin başarılabilmesi için ısı pompalarına güveniyorlar.

Biz de Daikin olarak bu güvenlerinde haklı olduklarını düşünüyoruz. Isı pompaları, ev dekarbonizasyonu zorluğunun aşılmasına çoktan hazır. Halihazırda denenmiş, konfor sunmaya hazırdır, bu nedenle 'geleceğin teknolojisi'dir.

Bunu biliyor muydunuz?

Birkaç Avrupa ülkesinde ısı pompaları halihazırda yeni binaların %50'sinden fazlasına monte edilmiştir. Yenileme çalışmalarında ısı pompaları her geçen gün boylerlere, özellikle de 70°C'de benzer bir çıkış suyu sıcaklığına sahip yüksek sıcaklıklı modellere alternatif olarak daha fazla öne çıkmaktadır.

İçindekiler

Daikin'ın Isıtma Vizyonu.....	2
Giriş	4
2022'deki Yenilikler	4
Stand By Me.....	6
Isı Pompaları	9
Daikin Altherma 3 ERLA -D	10
Duvar Tipi İç Ünite.....	15
Entegre Boylerli Yer Tipi İç Ünite.....	20
Daikin Altherma 3 ERGA	24
Entegre Boylerli Yer Tipi İç Ünite.....	26
Entegre ECH ₂ O Boylerli	32
Duvar Tipi İç Ünite	38
Daikin Altherma 3 EPGA	44
Entegre Boylerli Yer Tipi İç Ünite.....	46
Duvar Tipi İç Ünite.....	52
Daikin Altherma 3 EBLA-EDLA	58
Daikin Altherma EBLQ-EDLQ	68
Daikin Altherma 3 H HT EPRA	72
Entegre Boylerli Yer Tipi İç Ünite	78
Duvar Tipi İç Ünite	84
Daikin Altherma 2 HT ERSQ	90
Daikin Altherma Yeni Nesil Kullanım Sıcak Suyu Isı Pompaları	94
Daikin Altherma Monoblock Kullanım Sıcak Suyu Isı Pompası.....	100
Daikin Altherma Flex HT EMRQ.....	102
Daikin Altherma 3 Toprak Kaynaklı Isı Pompası EGSA	104
Daikin Altherma Hibrit EVLQ	114
Daikin Altherma Hibrit	114
Daikin Altherma R Hibrit + Multi	118

Kullanım Sıcak Su Boylerleri	121
Termal Depolar Ve Kullanım Sıcak Su Boylerleri	121
Kumandalar	127
Kablolu Kumanda.....	129
Sadece Bulut Bağlantısı.....	133
Daikin Konut Tipi Kumanda Uygulaması YENİ	134
Konvektörler	137
Daikin Altherma Konvektör Yer Tipi Model.....	138
Daikin Altherma Konvektör Duvar Tipi Model...	140
Daikin Altherma Konvektör Ankastre Tip Model	141
Güneş Enerjili Isıtma Sistemleri	147
Basınçlı Kullanım İçin Güneş Enerjisi Panelleri Ve Geri Drenaj Sistemi.....	154
Güneş Enerjisi Paneli - Basınçlı Sistem.....	156
Güneş Enerjisi Paneli - Geri Drenajlı Sistem.....	158

Öne çıkan yenilikler

Daikin Altherma 3 ERLA Serisi



ERLA11-16DV3

sayfa
10

- YENİ** › R32 soğutucu akışkan
- › WLAN kartuş bağlantısı (opsiyonel)
- › Kullanım sıcak suyu boylerleriyle birlikte kullanılabilir
- › Sadece ısıtma veya ısıtma + soğutma havadan suya ısı pompası
- › Yeniden tasarlanan gövde
- › Yüksek kapasiteli ürünler için tekli fan
- › İlave ısıtma için opsiyonel dahili 3 kW elektrikli yedek ısıtıcı veya ayrı bir yedek ısıtıcı kiti mevcuttur
- › Monofaze ve trifaze modelleri mevcuttur

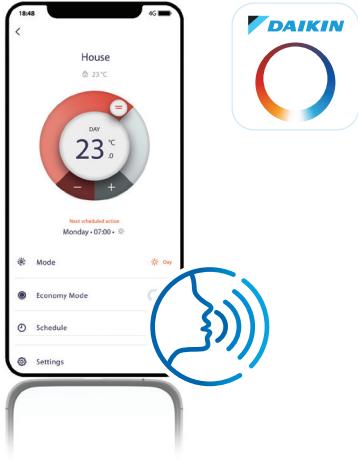

Daikin Konut Tipi Kumanda Uygulaması

sayfa
134

- YENİ** › Daikin sisteminin sesle kontrol edilmesini sağlar
- › Amazon Alexa and Google Assistant sesli kumandayla entegre edilebilir*
- › Çalışma modunun, oda sıcaklığının, tatil modunun, programlanmasına yardımcı olur
- › Oda ve kullanım sıcak suyu sıcaklığının ve sıcak su üretimini hızlandıran güçlü modun kontrol edilmesini sağlar
- › Split, ısıtma ve Sky Air üniteleri için geçerlidir

*Türkiye için henüz devreye alınmamıştır.

Daikin Altherma 3 Monoblok EBLA & EDLA Serisi



EBLA/EDLA09-16D(3)V3/(3)W1

sayfa
58

- YENİ** › R32 Çevreci, yeni nesil soğutucu akışkan
- › WLAN kartuş bağlantısı (opsiyonel)
- › Kullanım sıcak suyu boylerleriyle birlikte kullanılabilir
- › Sadece ısıtma veya ısıtma + soğutma havadan suya ısı pompası
- › Tüm hidrolik parçalar da dahil monoblok hepsi bir arada konsepti
- › İlave ısıtma için opsiyonel dahili 3 kW elektrikli yedek ısıtıcı veya ayrı bir yedek ısıtıcı kiti mevcuttur
- › Monofaze ve trifaze modelleri mevcuttur

Üstün teknolojiler ve verimlilik

Daikin en iyi enerji verimliliği seviyelerine ulaşmak ve dünyaya saygısını göstermek için kendini en etkili teknolojileri geliştirmeye adanmıştır. Bluevolution teknolojimiz, rakiplerine kıyasla CO₂ emisyonlarını büyük ölçüde azaltan R-32 soğutucu akışkan kullanmaktadır. Daikin daha iyi ısıtma çözümleri ve daha iyi bir ortam için yine liderlik üstleniyor.

Müşteriler, enerji verimliliği etiketlerinden gözlerini ayırmadan evleri için en iyi çözümleri arıyorlar. Daikin her zaman ısı pompaları için maksimum enerji verimliliği etiketleriyle en çevre dostu üniteleri sunmaktadır. 26 Eylül 2019 tarihinden bu yana, yeni enerji etiketleri mevcut ve alan ısıtmada A+++’dan D’ye ve su ısıtmada A+’dan F’ye varan ısıtma ürünleri bulunmaktadır.

Üçüncü nesil Daikin Altherma ısı pompaları, Bluevolution teknolojisi sayesinde bu verimliliğe ulaşmaktadır. Şirket bünyesinde geliştirdiği kompresör ile R-32 soğutucu akışkanı bir araya getirerek piyasada rakipsiz hale gelmiştir.

Daha düşük CO₂ emisyonları ve daha yüksek verimlilik, üstün teknolojiler için bir reçete gibidir.

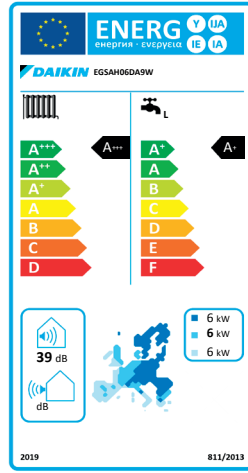

Heat Pump Keymark Avrupa pazarına özgün bir sertifika



Heat Pump KEYMARK tüm ısı pompaları için gönüllülük esasına dayalı, bağımsız bir Avrupa sertifika işaretidir. Alan ısıtma performansını, ses gücü seviyesini, kullanım sıcak suyu performansını ve ayrıca işletme testlerini gösterir.

Heat Pump KEYMARK bağımsız, üçüncü taraf testlere dayalıdır ve Heat Pump KEYMARK program kurallarında belirlenen ürün gereksinimlerine ve Ecodesign Lot 1, Lot 2’deki verimlilik gereksinimlerine uygunluğu gösterir.

Grup olarak, hem müşterilerimiz hem de bizim gibi üreticiler açısından bu programın kalitesine güçlü şekilde inanıyoruz. Bu nedenle, Daikin Altherma ısı pompası ürün portföyümüzün tamamı için sertifika almayı hedefliyoruz.

Tüm sertifikalı ürünlerimizi <http://www.heatpumpkeymark.com> adresinde bulabilirsiniz.

Stand By Me

müşteri memnuniyetine giden yol

Rahatça arkanıza yaslanabilirsiniz. Yeni Daikin kurulumu ve Stand By Me servis programı sayesinde müşterinizin daima piyasadaki en iyi konforu, enerji verimliliğini, kullanım kolaylığını ve servisi aldıklarından emin olabilirsiniz.

Üstün müşteri memnuniyetine giden yolda bize katılın

Haritamız üzerinde, yeni bir müşteriyle ilk temas noktasından başlayarak montaj sonrası bakım ve onarım aşamalarına kadar Daikin profesyonellerine yardımcı olmak üzere sunduğumuz araçları keşfedebilirsiniz.



HSN PRO

Heating Solutions Navigator
Müşterilerinizin evleri için en uygun çözümü sunar

Web portalı Professioneller



Stand By Me
Kurulum veri tabanınızı yönetin ve müşterilerinize konfor ve hizmet önerin

Web portalı Professioneller



DAIKIN

Daikin Konut Tipi Kumanda
Konut tipi ünitesinin kontrol edilmesi için son kullanıcı uygulaması

Mobil uygulama Tüketici



Bu araç için QR kodunu taratın veya <http://metro.standbyme.daikin.eu> adresini ziyaret edin



Yeni özellikleri keşfedin

Profesyonellerimizi daha fazla desteklemek için yatırım yapmaya devam ediyoruz. Daikin hesabınızla Stand By Me ve Heating Solutions Navigator araçlarına erişebilirsiniz. Araçlarımız şimdi yeni özellikleri sunuyor, göz atın!



Heating Solutions Navigator

En yeni işlevler: yerden ısıtma sistemi ve Fan Coil seçim aracı



Stand By Me

En yeni işlev: uzaktan kumanda



Daikin Konut Tipi Kumanda

DAIKIN



STAND BY ME

HEATING SOLUTIONS NAVIGATOR^{PRO}

Daikin Altherma 3 H W Duvar tipi

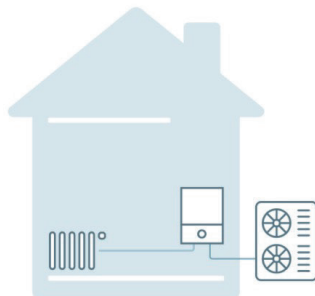
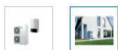

Enerji etiketi

Etiketleri görüntüle

0000° A++



İçindekiler

Isı pompaları

Daikin Altherma 3 ERLA- D	10
Duvar Tipi İç Ünite.....	15
Entegre Boylerli Yer Tipi İç Ünite.....	20
Daikin Altherma 3 ERGA	24
Entegre Kullanım Sıcak Suyu Boylerli	26
Entegre ECH ₂ O Boylerli	32
Duvar Tipi İç Ünite	38
Daikin Altherma 3 EPGA	44
Entegre Kullanım Sıcak Suyu Boylerli	46
Duvar Tipi İç Ünite	52
Daikin Altherma 3 EBLA-EDLA	58
Daikin Altherma EBLQ-EDLQ	68
Daikin Altherma 3 H HT EPRA	72
Entegre Boylerli Yer Tipi İç Ünite	78
Duvar Tipi İç Ünite.....	84
Daikin Altherma 2 ERSQ	90
Daikin Altherma Yeni Nesil Kullanım Sıcak Suyu Isı Pompaları	94
Daikin Altherma Monoblok Kullanım Sıcak Suyu Isı Pompası.....	100
Daikin Altherma Flex HT EMRQ	102
Daikin Altherma 3 Toprak kaynaklı Isı Pompası EGSA	104
Daikin Altherma Hibrit EVLQ	114
Daikin Altherma Hibrit	114
Daikin Altherma R Hibrit + multi	115

Daikin Altherma 3 ERLA-D Serisi

Daikin Altherma 3 ERLA-D Serisi, ısıtma ve kullanım sıcak suyunun yanında soğutma sağlayan dünyanın ilk yüksek kapasiteli, R-32 soğutucu akışkanlı split ünitesidir.

Yeniden tasarlanan gövde

Siyah renkteki yatay ön ızgara, tekli fanı gizleyerek ünite tarafından üretilen ses algısını azaltır. Açık gri gövdesi de montaj alanını yansıtarak ünitenin her türlü iç dekora uyum sağlamasına yardımcı olur.

Yüksek kapasiteli üniteler için tekli fan

Daikin mühendisleri, çalışma seslerini düşürmek ve hava sirkülasyonunu iyileştirmek için ikili fanı tek bir büyük fanla değiştirmiş ve fanın şeklini optimize etmiştir.

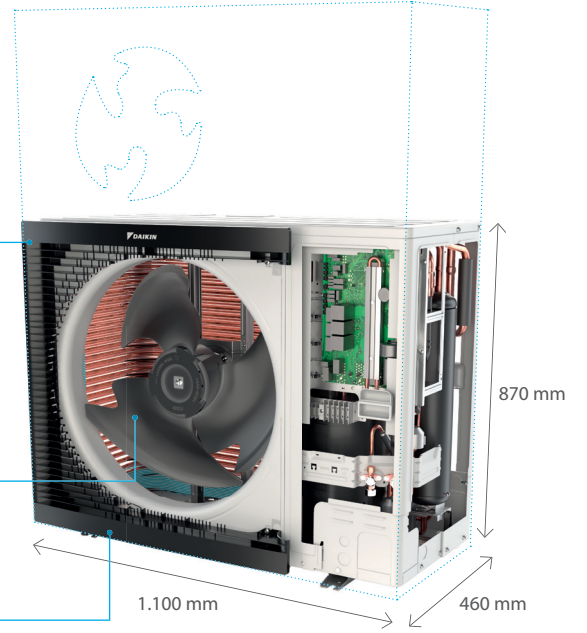

Küçük alanlar için ideal

Tekli fanı, yüksekliğini düşürmüştür ve siyah ızgarası sayesinde her türlü iç dekora sorunsuz uyum sağlar.



Daha kompakt tasarımı keşfedin!

R-32 soğutucu akışkanla çalışır

Daikin, R-32 kullanılan ısı pompalarının piyasaya sürülmesi konusunda da öncü bir markadır. Düşük bir Küresel Isınma Potansiyeline (GWP) sahip olan R-32, güç açısından standart soğutucu akışkanlara benzerdir, ancak daha yüksek bir verimlilik ve daha düşük CO₂ emisyonları sunmaktadır. Geri kazanılması ve yeniden kullanımı basit olan R-32 soğutucu akışkan yeni Avrupa CO₂ emisyon hedeflerinin başarılması için mükemmel bir çözümdür.

R-32 BLUEVOLUTION

Düşürülmüş çevre etkisi: CO₂eş > %75 azaltma
> GWP: R-410A: 2.088 > R-32: 675
> %30 daha az soğutucu akışkan şarjı gereklidir

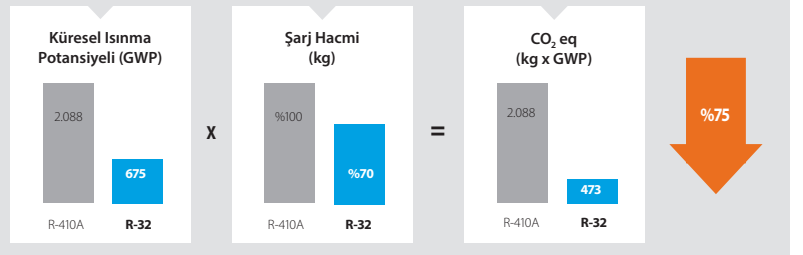



Modern toplumun beklentilerini karşılıyor

Dışarıda ise dış ünite, siyah ön ızgarası sayesinde yerleştirildiği ortama sorunsuz uyum sağlıyor. Iızgaranın yatay çizgileri, fanın önden görünmesini gizleyerek üniteyi daha görünmez kılıyor

Müşteriler, konutlarının daha iyi görünmesinin yanı sıra daha sürdürülebilir olması için de yatırım yapıyorlar, bu nedenle ısı pompalarımız da tüm bu şartları sağlamalıdır.



Daha gelişmiş tasarımı keşfedin!

Ödüllü tasarımlar

Bir üçüncü nesil Daikin Altherma ısı pompası olarak iç ünitelerimiz, 2018 yılında RedDot, iF ve Plus X ödüllerine layık görülen tüm montaj ve tasarım iyileştirmelerini barındırmaktadır.

Daikin iç üniteler garajlar, bodrum katları, makine odaları ve hatta mutfaklar dahil farklı yerlere kolayca monte edilebilir ve her koşulda iç tasarıma sorunsuz uyum sağlar.

Üniteler ayrıca montörün işini kolaylaştıracak ve böylece kafa rahatlığı sağlayacak şekilde tasarlanmıştır.



reddot design award



PLUS X AWARD®





Gelişmiş
performans

Yerden ısıtma sistemi



Isı pompası konvektörü

Yıl boyu konfor

Daikin Altherma 3 ERLA-D Serisi hem yaşam alanı, hem de kullanım sıcak suyu için verimli bir ısıtma sağlar.

-7°C dış ortam sıcaklığında 60°C'ye kadar çıkış suyu sıcaklığıyla ünite yeni binalar için uygundur. Ünitinin -25°C dış ortam sıcaklığına kadar çalışması garanti edilir.

Düşük sıcaklıklı bir ısı pompası olarak, özellikle yerden ısıtma sistemleri ve ısı pompası konvektörleri (her ikisi de toplam Daikin çözümü içinde mevcuttur) gibi düşük sıcaklıklı dağıtıcılarla kullanım için verimlidir.

Kategorisinde dünyada ilk

Daikin Altherma 3 ERLA-D Serisi, ısıtmanın yanı sıra soğutma da sağlayan, dünyanın ilk yüksek kapasiteli, R-32 soğutucu akışkanlı split ısı pompasıdır.

Ünite, patentli bir plakalı ısı eşanjörü içermektedir ve bu da Daikin'in ısı pompası lideri olarak konumunu bir kez daha sağlamlaştırmıştır.



Daha yüksek
performansı keşfedin!

Daikin Altherma 3 ERLA-D Serisi, eksiksiz bir teklif

- ✓ Alan Isıtma
- ✓ Alan Soğutma
- ✓ Kullanım sıcak suyu
- ✓ Uygulama üzerinden ve sesli kontrol
- ✓ Esnek dağıtıcı seçimi
- ✓ Yıl boyu düşük tüketim



Tek çözüm, çok sayıda kombinasyon

Daikin Altherma 3 ERLA-D Serisi serisi, dış üniteye bağlanacak iki farklı iç üniteyle kombine edilebilmektedir, bu da evinizde ısıtma, soğutma ve kullanım sıcak suyu elde etmeniz için belirli özelliklere sahip olmanızı sağlamaktadır.

Dış ünite

Dış ünite ise 11, 14 ve 16 kW olmak üzere 3 sınıfta gelmektedir.

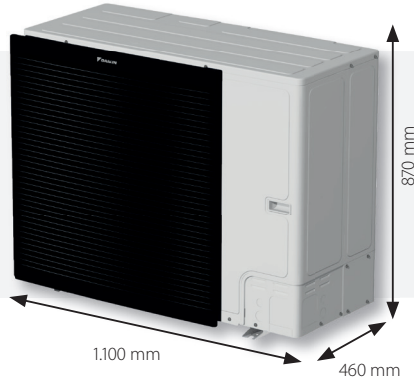

Entegre kullanım sıcak suyu paslanmaz çelik boyler modeli

Bu, kompakt bir ünite dir ve sadece 595 x 634mm yer kaplar. Ünite, kullanım sıcak suyu taleplerinize yanıt vermesi için 180 veya 230L'lik bir tankla gelir. Opsiyonel olarak, soğutma veya çift bölge işlevi seçebilirsiniz.



Duvar tipi model

Bu model en kompakt ünite dir, ancak kullanım sıcak suyu üretebilmesi için ayrı bir boylere ihtiyaç duymaktadır. Opsiyonel olarak, soğutma işlevi seçebilirsiniz.



Optimum özellikler

sayesinde, hak ettiğiniz konforu elde edin

Daikin "Three Pluses" ile ihtiyaçlarınıza uygun özellikleri kolayca seçebilirsiniz. İç üniteler yalnız ısıtma, ısıtma + soğutma ve çift bölgeli olmak üzere 3 farklı modelde gelmektedir, böylece Daikin ısıtma sisteminizi ihtiyaçlarınıza göre özelleştirebilirsiniz.

+ Yalnız ısıtma modeli

Yalnız ısıtma modeli Daikin ürün serisinde standarttır ve üç iç ünite modelinin her biri için mevcuttur. Yani ısıtma sisteminiz, alan ısıtma ve kullanım sıcak suyu sağlayacaktır.

+ Isıtma + soğutma modeli

Soğutmaya da ihtiyacınız varsa ısıtma + soğutma modeli tam size göre! Bu özellik her üç iç ünite de mevcuttur. Isıtma + soğutma modeli, adından da anlaşılacağı gibi çalışma şeklini değiştirerek ısıtma yerine soğutma sağlayabilmektedir. Ancak, soğutma işlevi için alttan ısıtma boru sistemi veya ısı pompası konvektörleri gereklidir.

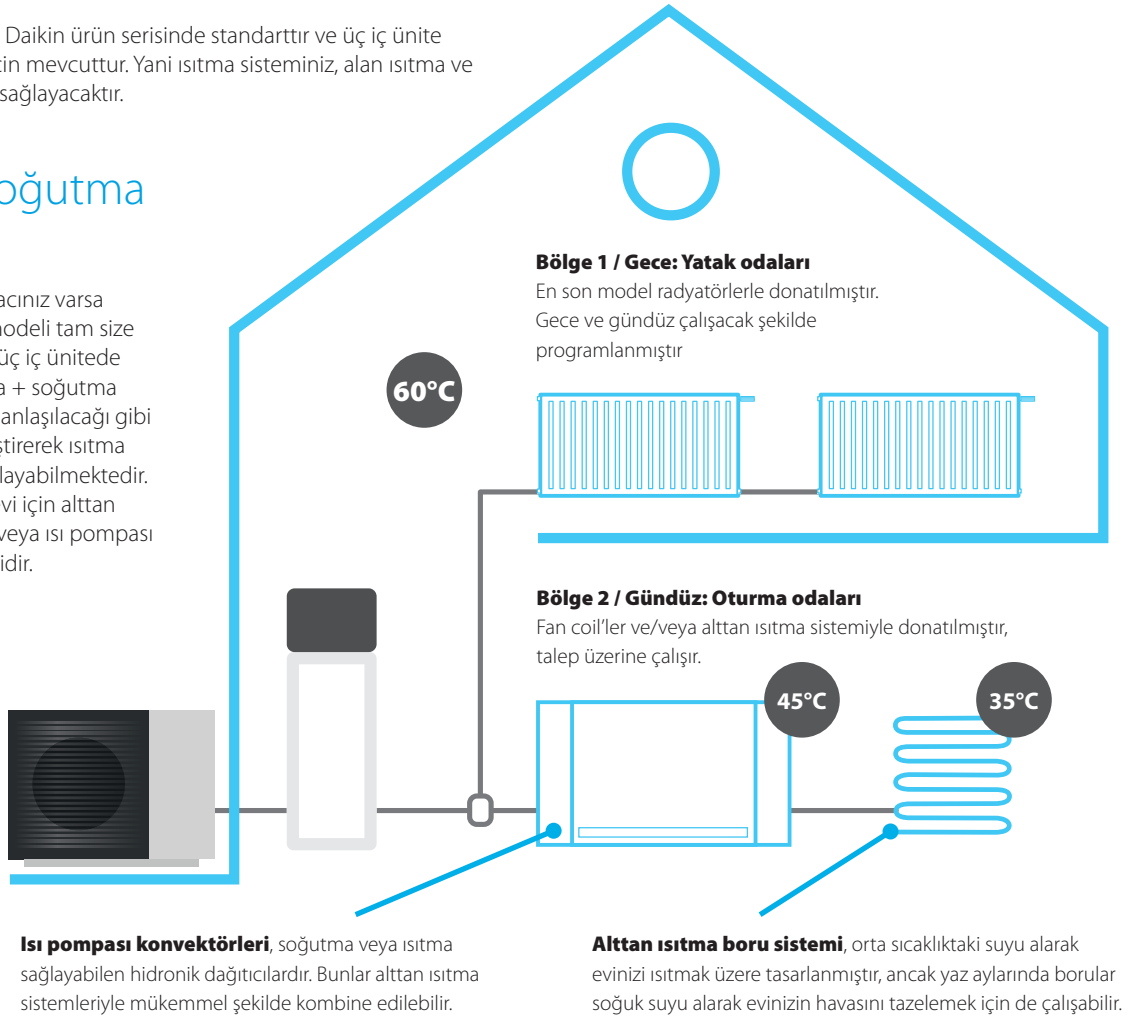

+ Çift bölgeli model*

Sadece yer tipi ünite opsiyonel olarak bir çift bölge işlevine sahiptir: bu modelde farklı odalarda farklı bir sıcaklık seviyesi gerektiren farklı dağıtıcılara sahip iki farklı bölge seçilebilmektedir (örneğin oturma odasında alttan ısıtma sistemi ve üst kattaki yatak odalarında radyatörler).

2 bölge aynı zamanda bağımsız olarak yönetilebilmektedir: örneğin gündüz saatlerinde birinci kattaki ısıtma devre dışı bırakılarak tüketim azaltılabilir.

*Türkiye ürün gamında bulunmamaktadır. Talep edilmesi halinde Daikin Türkiye ile irtibata geçiniz

Onecta Uygulaması Őimdi sesli kontrol seeneęiyle geliyor*

Isıtma sisteminizi akıllı telefonunuzdan yönetin.

Sesli kontrol

Kullanıcılara daha da yüksek konfor ve kolaylık sağlamak için Onecta Uygulaması Őimdi sesli kontrol işlevine de sahip. Bu 'eller serbest' özellik tıklama ihtiyacını ortadan kaldırarak ünitelerinizi her zamankinden daha hızlı yönetmenizi sağlıyor. apraz işlemlere ve farklı dil seeneklerine sahip sesli kontrol, Google Assistant ve Amazon Alexa da dahil tüm akıllı aygıtlarla sorunsuz çalışır.

Programlama

Sistemin ne zaman çalışması gerektiğini belirleyen bir program oluşturun ve günde altı adede kadar eylem oluşturun.

Kumanda

Sistemi yaşam tarzınıza ve yıl boyu konfor düzeylerinize uygun şekilde özelleştirin

İzleme

Sistemin nasıl bir performans sergilediğine ve ne kadar enerji tükettiğine ilişkin ayrıntılı bir değerlendirme alın.

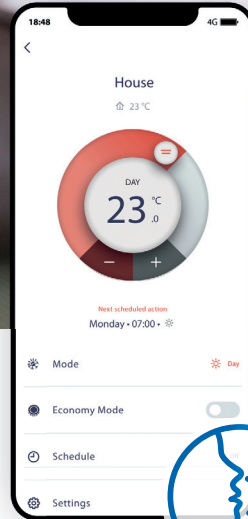

onecta

Uygulamayı hemen indirmek için QR kodunu taratın



İşlevin kullanılabilirliği sistem tipine, yapılandırılmaya ve çalışma moduna bağlıdır. Uygulama işlevi hem Daikin sisteminin hem de uygulamanın güvenilir bir İnternet bağlantısına sahip olması durumunda çalışır.



*Türkiye için henüz devreye alınmamıştır.

Daikin Altherma ERLA-D Serisi

Sadece Isıtma Duvar Tipi

İç Ünite (Monofaze)

Düşük enerjili konutlar için ideal olarak, duvar tipi yalnız ısıtma havadan suya ısı pompası

- › Kompakt boyutları ve yan tarafında boşluk ihtiyacının neredeyse olmaması, montaj alanının küçültülmesine izin verir.
- › Bir paslanmaz çelik tank veya ECH2O termal depoyla kombine edilebilir.
- › PCB kartı ve hidrolik bileşenler kolay erişim için ön taraftadır
- › W-LAN modülü ve kartuş uyumlu
- › Ünite, ince tasarımı sayesinde diğer ev eşyalarıyla sorunsuz uyum sağlar.



Verimlilik Değerleri				EBBH + ERLA	11D6V + 11DV3	16D6V + 14DV3	16D6V + 16DV3
Isıtma kapasitesi	Nom.			kW	10,6 (1) / 9,82 (2)	12,0 (1) / 12,5 (2)	16,0 (1) / 16,0 (2)
Güç girişi	Isıtma	Nom.		kW	2,18 (1) / 2,68 (2)	2,46 (1) / 3,42 (2)	3,53 (1) / 4,56 (2)
COP					4,83 (1) / 3,66 (2)	4,87 (1) / 3,64 (2)	4,53 (1) / 3,51 (2)
Alan ısıtma	İlman iklimde su çıkışı 55°C	Genel	SCOP	Sezonsal alan ısıtma verimlilik sınıfı	3,23	3,22	3,32
						A++	
Alan ısıtma	İlman iklimde su çıkışı 35°C	Genel	SCOP	Sezonsal alan ısıtma verimlilik sınıfı	4,63	4,60	4,61
						A+++	

İç Ünite				EBBH	11D6V	16D6V	16D6V
Gövde	Renk					Beyaz + Siyah	
	Malzeme					Reçine, metal sac	
Boyutlar	Unit	YükseklikxGenişlik x Derinlik	mm			840 x440 x390	
Ağırlık	Ünite		kg	52,5		54,5	
İşletim aralığı	Isıtma	Ortam	Min.~Maks.	°C		-25 (5)~35 (5)	
		Su tarafı	Min.~Maks.	°C		15 (5)~60 (5)	
	Soğutma	Ortam	Min.~Maks.	°CDB		10 (5)~43 (5)	
		Su tarafı	Min.~Maks.	°C		5 (5)~22 (5)	
	Sıcak kullanım suyu	Ortam	Min.~Maks.	°CDB		-25 (5)~35 (5)	
		Su tarafı	Min.~Maks.	°C		25 (5)~55 (5)	
Ses gücü seviyesi	Nom.		dBA			44 (3)	
Ses basıncı seviyesi	Nom.		dBA			30 (4)	

Dış Ünite				ERLA	11DV3	14DV3	16DV3
Boyutlar	Unit	YükseklikxGenişlik x Derinlik	mm			870 x1.100 x460	
Ağırlık	Ünite		kg			101	
Kompresör	Miktar_					1	
	Type					Hermetik sızdırmaz swing inverter kompresör	
İşletim aralığı	Soğutma	Min.~Maks.	°CDB			10 ~43	
		Sıcak kullanım suyu	Min.~Maks.	°CDB		-25 ~25 (5) / 35 (5)	
Soğutucu akışkan	Tipi					R-32	
	GWP					675,0	
	Şarj		kg			3,80	
	Şarj		TCO2Eq			2,57	
	Control					Elektronik genleşme vanası	
Ses gücü seviyesi	Isıtma	Nom.	dBA			62,0 (3)	
Ses basıncı seviyesi	Isıtma	Nom.	dBA			48,0 (3)	
Güç beslemesi	Adı/Faz/Frekans/Voltaj		Hz/V			V3/1~/50 /230	
Akım	Recommended fuses		A			32	

(1) Koşul: Ta KT/YT 7°C/6°C - LWC 35°C (DT = 5°C) | (2) Koşul: Ta KT/YT 7°C/6°C - LWC 45°C (Dt=5°C) | (3) Ortam sıcaklığının 20°C ve KT/YT değerlerinin 7°C/6° olduğu bir odada, çıkış suyu sıcaklığının 47-55°C olduğu çalışma koşullarına sahip bir ısıtma sisteminde 10 kPa basınç düşüşüyle ölçülmüştür. | (4) Ses değerleri yan yankısız bir odada ölçülmüştür. Ses basıncı seviyesi, mesafeye ve akustik ortama bağlı olan bağıl bir değerdir. Daha ayrıntılı bilgi için, lütfen ses seviyesi çizimlerine bakınız. | (5) Daha ayrıntılı bilgi için, çalışma sıcaklık aralığı çizimine bakınız | Soğutma: EW 12°C; LW 7°C; ortam koşulları: 35°C KT | Soğutma: EW 23°C; LW 18°C; ortam koşulları: 35°C KT | EN14825 uyarınca | Koşul 1: soğutma Ta 35°C - LWE 18°C (DT = 5°C); ısıtma Ta KT/YT 7°C/6°C - LWC 35°C (DT = 5°C) | Koşul 2: soğutma Ta 35°C - LWE 7°C (DT = 5°C); ısıtma Ta KT/YT 7°C/6°C - LWC 45°C (DT = 5°C) | Çalışma alanı, çalışma moduna bağlı olarak daha düşük debilere genişletilir - ESP eğrisine bakınız | Üniteye su hacmi hariçtir. Bu hacim, tüm uygulamalar için yeterli defrost enerjisini garanti eder, ancak ısıtma ayar noktasının ≥ 45° C (örn. Fan coil üniteleri) olması halinde bu hacim 0,66 katıyla çarpılabilir | Yukarıda bahsedilen hydrobox güç beslemesi yalnızca yedek ısıtıcı içindir. Hidro kutusunun anahtar kutusu ve pompası dış ünite ile birlikte temin edilir. Opsiyonel sıcak kullanım suyu boyleri ayrı bir güç beslemesine sahiptir. | 4 kutulu 20 A eğri 400V trip C sınıfı (kablo şemasına bakınız) | Çapı ve tipi ulusal ve yerel yönetmeliklere göre seçilir

Daikin Altherma ERLA-D Serisi

Sadece Isıtma Duvar

Tipi İç Ünite (Trifaze)

Düşük enerjili konutlar için ideal olarak, duvar tipi yalnız ısıtma havadan suya ısı pompası

- › Kompakt boyutları ve yan tarafında boşluk ihtiyacının neredeyse olmaması, montaj alanının küçültülmesine izin verir.
- › Bir paslanmaz çelik tank veya ECH2O termal depoyla kombine edilebilir.
- › PCB kartı ve hidrolik bileşenler kolay erişim için ön taraftadır
- › W-LAN modülü ve kartuş uyumlu
- › Ünite, ince tasarımı sayesinde diğer ev eşyalarıyla sorunsuz uyum sağlar.



Verimlilik Değerleri				EBBH + ERLA	11D9W + 11DW1	16D9W + 14DW1	16D9W + 16DW1
Isıtma kapasitesi	Nom.			kW	10,6 (1) / 9,82 (2)	12,0 (1) / 12,5 (2)	16,0 (1) / 16,0 (2)
Güç girişi	Isıtma	Nom.		kW	2,18 (1) / 2,68 (2)	2,46 (1) / 3,42 (2)	3,53 (1) / 4,56 (2)
COP					4,83 (1) / 3,66 (2)	4,87 (1) / 3,64 (2)	4,53 (1) / 3,51 (2)
Alan ısıtma	İlman iklimde su çıkışı 55°C	Genel	SCOP	Sezonsal alan ısıtma verimlilik sınıfı	3,23	3,22	3,32
						A++	
Alan ısıtma	İlman iklimde su çıkışı 35°C	Genel	SCOP	Sezonsal alan ısıtma verimlilik sınıfı	4,63	4,60	4,61
						A+++	

İç Ünite		EBBH		11D9W	16D9W	16D9W
Gövde	Renk				Beyaz + Siyah	
	Malzeme				Reçine, metal sac	
Boyutlar	Unit	Yükseklik	Genişlik	Derinlik	840 x 440 x 390	
Ağırlık	Ünite			kg	52,5	54,5
İşletim aralığı	Isıtma	Ortam	Min.~Maks.	°C	-25 (5)~35 (5)	
		Su tarafı	Min.~Maks.	°C	15 (5)~60 (5)	
	Soğutma	Ortam	Min.~Maks.	°CDB	10 (5)~43 (5)	
		Su tarafı	Min.~Maks.	°C	5 (5)~22 (5)	
	Sıcak kullanım suyu	Ortam	Min.~Maks.	°CDB	-25 (5)~35 (5)	
		Su tarafı	Min.~Maks.	°C	25 (5)~55 (5)	
Ses gücü seviyesi	Nom.			dBA	44 (3)	
Ses basıncı seviyesi	Nom.			dBA	30 (4)	

Dış Ünite		ERLA		11DW1	14DW1	16DW1
Boyutlar	Unit	Yükseklik	Genişlik	Derinlik	870 x 1.100 x 460	
Ağırlık	Ünite			kg	101	
Kompresör	Miktar				1	
	Type				Hermetik sızdırmaz swing inverter kompresör	
İşletim aralığı	Soğutma	Min.~Maks.	°CDB	10 ~43		
		Sıcak kullanım suyu	Min.~Maks.	°CDB	-25 ~25 (5) / 35 (5)	
Soğutucu akışkan	Tipi			R-32		
	GWP			675,0		
	Şarj			kg	3,80	
	Şarj			TCO2Eq	2,57	
	Control			Elektronik genleşme vanası		
Ses gücü seviyesi	Isıtma	Nom.	dBA	62,0 (3)		
Ses basıncı seviyesi	Isıtma	Nom.	dBA	48,0 (3)		
Güç beslemesi	Adı/Faz/Frekans/Voltaj			Hz/V	W1/3~/50 /400	
Akım	Recommended fuses			A	16	

(1) Koşul: Ta KT/YT 7°C/6°C - LWC 35°C (DT = 5°C) | (2) Koşul: Ta KT/YT 7°C/6°C - LWC 45°C (Dt=5°C) | (3) Ortam sıcaklığının 20°C ve KT/YT değerlerinin 7°C/6° olduğu bir odada, çıkış suyu sıcaklığının 47-55°C olduğu çalışma koşullarına sahip bir ısıtma sisteminde 10 kPa basınç düşüşüyle ölçülmüştür. | (4) Ses değerleri yan yankısız bir odada ölçülmüştür. Ses basıncı seviyesi, mesafeye ve akustik ortama bağlı olan bağıl bir değerdir. Daha ayrıntılı bilgi için, lütfen ses seviyesi çözümlerine bakınız. | (5) Daha ayrıntılı bilgi için, çalışma sıcaklık aralığı çözümlerine bakınız | Soğutma: EW 12°C; LW 7°C; ortam koşulları: 35°C KT | Soğutma: EW 23°C; LW 18°C; ortam koşulları: 35°C KT | EN14825 uyarınca | Koşul 1: soğutma Ta 35°C - LWE 18°C (DT = 5°C); ısıtma Ta KT/YT 7°C/6°C - LWC 35°C (DT = 5°C) | Koşul 2: soğutma Ta 35°C - LWE 7°C (DT = 5°C); ısıtma Ta KT/YT 7°C/6°C - LWC 45°C (DT = 5°C) | Çalışma alanı, çalışma moduna bağlı olarak daha düşük debilere genişletilir - ESP eğrisine bakınız | Üniteye su hacmi hariçtir. Bu hacim, tüm uygulamalar için yeterli defrost enerjisini garanti eder, ancak ısıtma ayar noktasının ≥ 45° C (örn. Fan coil üniteleri) olması halinde bu hacim 0,66 katıyla çarpılabilir | Yukarıda bahsedilen hydrobox güç beslemesi yalnızca yedek ısıtıcı içindir. Hidro kutusunun anahtar kutusu ve pompası dış ünite ile birlikte temin edilir. Opsiyonel sıcak kullanım suyu boyleri ayrı bir güç beslemesine sahiptir. | 4 kutulu 20 A eğri 400V trip C sınıfı (kablo şemasına bakınız) | Çapı ve tipi ulusal ve yerel yönetmeliklere göre seçilir

Daikin Altherma ERLA-D Serisi

Isıtma+Soğutma Duvar

Tipi İç Ünite (Monofaze)

Düşük enerjili konutlar için ideal olarak, duvar tipi ısıtma+soğutma havadan suya ısı pompası

- › Kompakt boyutları ve yan tarafında boşluk ihtiyacının neredeyse olmaması, montaj alanının küçültülmesine izin verir.
- › Bir paslanmaz çelik tank veya ECH2O termal depoyla kombine edilebilir.
- › PCB kartı ve hidrolik bileşenler kolay erişim için ön taraftadır
- › W-LAN modülü ve kartuş uyumlu
- › Ünite, ince tasarımı sayesinde diğer ev eşyalarıyla sorunsuz uyum sağlar.



Verimlilik Değerleri				EBBX + ERLA	11D6V + 11DV3	16D6V + 14DV3	16D6V + 16DV3
Isıtma kapasitesi	Nom.			kW	10,6 (1) / 9,82 (2)	12,0 (1) / 12,5 (2)	16,0 (1) / 16,0 (2)
Güç girişi	Isıtma	Nom.		kW	2,18 (1) / 2,68 (2)	2,46 (1) / 3,42 (2)	3,53 (1) / 4,56 (2)
Soğutma kapasitesi	Nom.			kW	11,2 (3) / 12,0 (4)	13,1 (3) / 13,3 (4)	13,8 (3) / 15,9 (4)
Güç girişi	Soğutma	Nom.		kW	3,43 (3) / 2,52 (4)	4,32 (3) / 2,86 (4)	4,68 (3) / 3,82 (4)
COP					4,83 (1) / 3,66 (2)	4,87 (1) / 3,64 (2)	4,53 (1) / 3,51 (2)
EER					3,26 (3) / 4,75 (4)	3,02 (3) / 4,66 (4)	2,94 (3) / 4,16 (4)
Alan ısıtma	İlman iklimde su çıkışı 55°C	Genel	SCOP		3,27	3,26	3,35
			Sezonsal alan ısıtma verimlilik sınıfı			A++	
Alan ısıtma	İlman iklimde su çıkışı 35°C	Genel	SCOP		4,72		4,68
			Sezonsal alan ısıtma verimlilik sınıfı			A+++	

İç Ünite		EBBX	11D6V	16D6V	16D6V
Gövde	Renk			Beyaz + Siyah	
	Malzeme			Reçine, metal sac	
Boyutlar	Unit	YükseklikxGenişlik x Derinlik	mm	840 x440 x390	
Ağırlık	Ünite		kg	52,5	54,5
İşletim aralığı	Isıtma	Ortam	Min.~Maks.	°C	
		Su tarafı	Min.~Maks.	°C	
	Soğutma	Ortam	Min.~Maks.	°CDB	
		Su tarafı	Min.~Maks.	°C	
	Sıcak kullanım suyu	Ortam	Min.~Maks.	°CDB	
		Su tarafı	Min.~Maks.	°C	
Ses gücü seviyesi	Nom.			44 (5)	
Ses basıncı seviyesi	Nom.			30 (6)	

Dış Ünite		ERLA	11DV3	14DV3	16DV3
Boyutlar	Unit	YükseklikxGenişlik x Derinlik	mm	870 x1.100 x460	
Ağırlık	Ünite		kg	101	
Kompresör	Miktar_			1	
	Type			Hermetik sızdırmaz swing inverter kompresör	
İşletim aralığı	Soğutma	Min.~Maks.	°CDB		
		Sıcak kullanım suyu	Min.~Maks.	°CDB	
Soğutucu akışkan	Tipi		R-32		
	GWP		675,0		
	Şarj		kg		
	Şarj		TC02Eq		
	Control		Elektronik genişleme vanası		
Ses gücü seviyesi	Isıtma	Nom.		dBA	
Ses basıncı seviyesi	Isıtma	Nom.		dBA	
Güç beslemesi	Adı/Faz/Frekans/Voltaj			Hz/V	
Akım	Recommended fuses			A	

(1) Koşul: Ta KT/YT 7°C/6°C - LWC 35°C (DT = 5°C) | (2) Koşul: Ta KT/YT 7°C/6°C - LWC 45°C (DT=5°C) | (3) Soğutma: EW 12°C; LW 7°C; ortam koşulları: 35°C KT | (4) Soğutma: EW 23°C; LW 18°C; ortam koşulları: 35°C KT | (5) Ortam sıcaklığının 20°C ve KT/YT değerlerinin 7°C/6° olduğu bir odada, çıkış suyu sıcaklığının 47-55°C olduğu çalışma koşullarına sahip bir ısıtma sisteminde 10 kPa basınç düşüşüyle ölçülmüştür. | (6) Ses değerleri yarı yankısız bir odada ölçüldü. Ses basıncı seviyesi, mesafeye ve akustik ortama bağlı olan bağıl bir değerdir. Daha ayrıntılı bilgi için, lütfen ses seviyesi çizimlerine bakınız. | (7) Daha ayrıntılı bilgi için, çalışma sıcaklık aralığı çizimine bakın | EN14825 uyarınca | Koşul 1: soğutma Ta 35°C - LWE 18°C (DT = 5°C); ısıtma Ta KT/YT 7°C/6°C - LWC 35°C (DT = 5°C) | Koşul 2: soğutma Ta 35°C - LWE 7°C (DT = 5°C); ısıtma Ta KT/YT 7°C/6°C - LWC 45°C (DT = 5°C) | Çalışma alanı, çalışma moduna bağlı olarak daha düşük debilere genişletilir - ESP eğrisine bakın | Ünitelerdeki su hacmi hariçtir. Bu hacim, tüm uygulamalar için yeterli defrost enerjisini garanti eder, ancak ısıtma ayar noktasının ≥ 45° C (örn. Fan coil üniteleri) olması halinde bu hacim 0,66 katsayısıyla çarpılabilir | Yukarıda bahsedilen hydrobox güç beslemesi yalnızca yedek ısıtıcı içindir. Hidro kutusunun anahtar kutusu ve pompası dış ünite ile birlikte temin edilir. Opsiyonel sıcak kullanım suyu boyleri ayrı bir güç beslemesine sahiptir. | 4 kutuplu 20 A eğri 400V trip C sınıfı (kablo şemasına bakın) | Çapı ve tipi ulusal ve yerel yönetmeliklere göre seçin

Daikin Altherma ERLA-D Serisi

Isıtma+Soğutma Duvar

Tipi İç Ünite (Trifaze)

Düşük enerjili konutlar için ideal olarak, duvar tipi ısıtma+soğutma havadan suya ısı pompası

- › Kompakt boyutları ve yan tarafında boşluk ihtiyacının neredeyse olmaması, montaj alanının küçültülmesine izin verir.
- › Bir paslanmaz çelik tank veya ECH2O termal depoyla kombine edilebilir.
- › PCB kartı ve hidrolik bileşenler kolay erişim için ön taraftadır
- › W-LAN modülü ve kartuş uyumlu
- › Ünite, ince tasarımı sayesinde diğer ev eşyalarıyla sorunsuz uyum sağlar.



Verimlilik Değerleri				EBBX + ERLA	11D9W + 11DW1	16D9W + 14DW1	16D9W + 16DW1
Isıtma kapasitesi	Nom.		kW	10,6 (1) / 9,82 (2)	12,0 (1) / 12,5 (2)	16,0 (1) / 16,0 (2)	
Güç girişi	Isıtma	Nom.	kW	2,18 (1) / 2,68 (2)	2,46 (1) / 3,42 (2)	3,53 (1) / 4,56 (2)	
Soğutma kapasitesi	Nom.		kW	11,2 (3) / 12,0 (4)	13,1 (3) / 13,3 (4)	13,8 (3) / 15,9 (4)	
Güç girişi	Soğutma	Nom.	kW	3,43 (3) / 2,52 (4)	4,32 (3) / 2,86 (4)	4,68 (3) / 3,82 (4)	
COP				4,83 (1) / 3,66 (2)	4,87 (1) / 3,64 (2)	4,53 (1) / 3,51 (2)	
EER				3,26 (3) / 4,75 (4)	3,02 (3) / 4,66 (4)	2,94 (3) / 4,16 (4)	
Alan ısıtma	İlman iklimde su çıkışı 55°C	Genel	SCOP	3,27	3,26	3,35	
			Sezonals alan ısıtma verimlilik sınıfı		A++		
Alan ısıtma	İlman iklimde su çıkışı 35°C	Genel	SCOP	4,72	4,68		
			Sezonals alan ısıtma verimlilik sınıfı		A+++		

İç Ünite		EBBX	11D9W	16D9W	16D9W
Gövde	Renk			Beyaz + Siyah	
	Malzeme			Reçine, metal sac	
Boyutlar	Unit	YükseklikxGenişlik x Derinlik	mm	840 x440 x390	
Ağırlık	Ünite		kg	52,5	54,5
İşletim aralığı	Isıtma	Ortam	Min.~Maks.	°C	-25 (7)~35 (7)
		Su tarafı	Min.~Maks.	°C	15 (7)~60 (7)
	Soğutma	Ortam	Min.~Maks.	°CDB	10 (7)~43 (7)
		Su tarafı	Min.~Maks.	°C	5 (7)~22 (7)
	Sıcak kullanım suyu	Ortam	Min.~Maks.	°CDB	-25 (7)~35 (7)
		Su tarafı	Min.~Maks.	°C	25 (7)~55 (7)
Ses gücü seviyesi	Nom.		dBA	44 (5)	
Ses basıncı seviyesi	Nom.		dBA	30 (6)	

Dış Ünite		ERLA	11DW1	14DW1	16DW1
Boyutlar	Unit	YükseklikxGenişlik x Derinlik	mm	870 x1.100 x460	
Ağırlık	Ünite		kg	101	
Kompresör	Miktar_			1	
	Type			Hermetik sızdırmaz swing inverter kompresör	
İşletim aralığı	Soğutma	Min.~Maks.	°CDB	10 ~43	
	Sıcak kullanım suyu	Min.~Maks.	°CDB	-25 ~25 (7) / 35 (7)	
Soğutucu akışkan	Tipi			R-32	
	GWP			675,0	
	Şarj		kg	3,80	
	Şarj		TCO2Eq	2,57	
	Control			Elektronik genişleme vanası	
Ses gücü seviyesi	Isıtma	Nom.	dBA	62,0 (5)	
Ses basıncı seviyesi	Isıtma	Nom.	dBA	48,0 (5)	
Güç beslemesi	Adı/Faz/Frekans/Voltaj		Hz/V	W1/3~/50 /400	
Akım	Recommended fuses		A	16	

(1)Koşul: Ta KT/YT 7°C/6°C - LWC 35°C (DT = 5°C) | (2)Koşul: Ta KT/YT 7°C/6°C - LWC 45°C (Dt=5°C) | (3)Soğutma: EW 12°C; LW 7°C; ortam koşulları: 35°C KT | (4)Soğutma: EW 23°C; LW 18°C; ortam koşulları: 35°C KT | (5)Ortam sıcaklığının 20°C ve KT/YT değerlerinin 7°C/6° olduğu bir odada, çıkış suyu sıcaklığının 47-55°C olduğu çalışma koşullarına sahip bir ısıtma sisteminde 10 kPa basınç düşüşüyle ölçülmüştür. | (6)Ses değerleri yarı yankısız bir odada ölçüldü. Ses basıncı seviyesi, mesafeye ve akustik ortama bağlı olan bağıl bir değerdir. Daha ayrıntılı bilgi için, lütfen ses seviyesi çizimlerine bakınız. | (7)Daha ayrıntılı bilgi için, çalışma sıcaklık aralığı çizimine bakın | EN14825 uyarınca | Koşul 1: soğutma Ta 35°C - LWE 18°C (DT = 5°C); ısıtma Ta KT/YT 7°C/6°C - LWC 35°C (DT = 5°C) | Koşul 2: soğutma Ta 35°C - LWE 7°C (DT = 5°C); ısıtma Ta KT/YT 7°C/6°C - LWC 45°C (DT = 5°C) | Çalışma alanı, çalışma moduna bağlı olarak daha düşük debilere genişletilir - ESP eğrisine bakın | Ünitadaki su hacmi hariçtir. Bu hacim, tüm uygulamalar için yeterli defrost enerjisini garanti eder, ancak ısıtma ayar noktasının ≥ 45° C (örn. Fan coil üniteleri) olması halinde bu hacim 0,66 katsayısıyla çarpılabilir | Yukarıda bahsedilen hydrobox güç beslemesi yalnızca yedek ısıtıcı içindir. Hidro kutusunun anahtar kutusu ve pompası dış ünite ile birlikte temin edilir. Opsiyonel sıcak kullanım suyu boyleri ayrı bir güç beslemesine sahiptir. | 4 kutuplu 20 A eğri 400V trip C sınıfı (kablo şemasına bakın) | Çapı ve tipi ulusal ve yerel yönetmeliklere göre seçin

Daikin Altherma ERLA-D Serisi

Isıtma+Soğutma Yer Tipi

İç Ünite (Monofaze)

Isıtma, soğutma ve sıcak su için döşeme tipi havadan suya ısı pompası; düşük enerjili konutlar için ideal

- › Diğer ev elektroniklerine benzerdir, az yer kaplar
- › Kolay montaj için 180 veya 230L hacminde kombine paslanmaz çelik kullanım sıcak suyu boyleri ve ısı pompası
- › PCB kartı ve hidrolik bileşenler kolay erişim için ön taraftadır
- › W-LAN modülü ve kartuş uyumlu
- › Yedek ısıtıcısız modellerin yanı sıra 3, 6 ve 9 kW'lık entegre yedek ısıtıcı seçeneği



Verimlilik Değerleri			EBVX + ERLA	11S23D6V + 11DV3	11S18D6V + 11DV3	16S18D6V + 14DV3	16S23D6V + 14DV3	16S23D6V + 16DV3	16S18D6V + 16DV3
Isıtma kapasitesi	Nom.	kW		10,6 (1) / 9,82 (2)		12,0 (1) / 12,5 (2)		16,0 (1) / 16,0 (2)	
Güç girişi	Isıtma	Nom.	kW	2,18 (1) / 2,68 (2)		2,46 (1) / 3,42 (2)		3,53 (1) / 4,56 (2)	
Soğutma kapasitesi	Nom.	kW		11,2 (3) / 12,0 (4)		13,1 (3) / 13,3 (4)		13,8 (3) / 15,9 (4)	
Güç girişi	Soğutma	Nom.	kW	3,43 (3) / 2,52 (4)		4,32 (3) / 2,86 (4)		4,68 (3) / 3,82 (4)	
COP				4,83 (1) / 3,66 (2)		4,87 (1) / 3,64 (2)		4,53 (1) / 3,51 (2)	
EER				3,26 (3) / 4,75 (4)		3,02 (3) / 4,66 (4)		2,94 (3) / 4,16 (4)	
Alan ısıtma	Ilman iklimde su çıkışı 55°C	SCOP		3,27		3,26		3,35	
		Sezonsal alan ısıtma verimlilik sınıfı				A++			
Kullanım sıcak ısıtma	Ilman iklimde su çıkışı 35°C	Genel	SCOP	4,72				4,68	
		Sezonsal alan ısıtma verimlilik sınıfı				A+++			
Kullanım sıcak ısıtma	Ilman iklim	Genel	Bildirilen yük profili	XL		L		XL	L
		Su ısıtma enerji verimliliği sınıfı		A		A+		A	A+

İç Ünite			EBVX	11S23D6V	11S18D6V	16S18D6V	16S23D6V	16S23D6V	16S18D6V
Gövde	Renk		Beyaz + Siyah						
	Malzeme		Ön kaplamalı metal saç						
Boyutlar	Unit	Yükseklik x Genişlik x Derinlik	mm	1.855 x 595 x 634	1.655 x 595 x 634	1.855 x 595 x 634	1.855 x 595 x 634	1.655 x 595 x 634	1.655 x 595 x 634
	Ünite		kg	133	124	133	133	124	124
Tank	Su hacmi		l	230	180		230		180
	Maximum water temperature		°C	70,0					
	Maksimum su basıncı		bar	10					
	Korozyon koruması			Temizleme					
İşletim aralığı	Isıtma	Ortam	Min.~Maks.	°C					
		Su tarafı	Min.~Maks.	°C					
	Soğutma	Ortam	Min.~Maks.	°CDB					
		Su tarafı	Min.~Maks.	°C					
Sıcak kullanım suyu	Su tarafı	Min.~Maks.	°C						
Ses gücü seviyesi	Nom.		dBA	44,0 (5)					
Ses basıncı seviyesi	Nom.		dBA	30,0 (5)					

Dış Ünite			ERLA	11DV3	11DV3	14DV3	14DV3	16DV3	16DV3
Boyutlar	Unit	Yükseklik x Genişlik x Derinlik	mm	870 x 1.100 x 460					
Ağırlık	Ünite		kg	101					
Kompresör	Miktar			1					
	Type			Hermetik sızdırmaz swing inverter kompresör					
İşletim aralığı	Soğutma	Min.~Maks.	°CDB	10 ~43					
		Sıcak kullanım suyu	Min.~Maks.	°CDB	-25 ~25 (6) / 35 (6)				
Soğutucu akışkan	Tipi			R-32					
	GWP			675,0					
	Şarj		kg	3,80					
	Şarj		TCO2eq	2,57					
	Control			Elektronik genişleme vanası					
Ses gücü seviyesi	Isıtma	Nom.	dBA	62,0 (5)					
Ses basıncı seviyesi	Isıtma	Nom.	dBA	48,0 (5)					
Güç beslemesi	Adı/Faz/Frekans/Voltaj		Hz/V	V3/1~/50 /230					
Akım	Recommended fuses		A	32					

(1) Koşul: Ta KT/YT 7°C/6°C - LWC 35°C (DT = 5°C) | (2) Koşul: Ta KT/YT 7°C/6°C - LWC 45°C (DT=5°C) | (3) Soğutma: EW 12°C; LW 7°C; ortam koşulları: 35°C KT | (4) Soğutma: EW 23°C; LW 18°C; ortam koşulları: 35°C KT | (5) Ortam sıcaklığının 20°C ve KT/YT değerlerinin 7°C/6°C olduğu bir odada, çıkış suyu sıcaklığının 47-55°C olduğu çalışma koşullarına sahip bir ısıtma sisteminde 10 kPa basınç düşüşüyle ölçülmüştür. | (6) Daha ayrıntılı bilgi için, çalışma sıcaklık aralığı çizimine bakın | EN14825 uyarınca | Koşul 1: soğutma Ta 35°C - LWE 18°C (DT = 5°C); ısıtma Ta KT/YT 7°C/6°C - LWC 35°C (DT = 5°C) | Koşul 2: soğutma Ta 35°C - LWE 7°C (DT = 5°C); ısıtma Ta KT/YT 7°C/6°C - LWC 45°C (DT = 5°C) | Çalışma alanı, çalışma moduna bağlı olarak daha düşük debilere genişletilir - ESP eğrisine bakın | 45 K değerinde dT'ye dayalıdır | Borular + PHE + yedek ısıtıcı dahil; genişleme tankı hariç | Yukarıda bahsedilen hydrobox güç beslemesi yalnızca yedek ısıtıcı içindir. Hidro kutusunun anahtar kutusu ve pompası dış ünite ile birlikte temin edilir. Opsiyonel sıcak kullanım suyu boyleri ayrı bir güç beslemesine sahiptir. | 4 kutuplu 20 A eği 400V trip C sınıfı (kablo şemasına bakın)

Daikin Altherma ERLA-D Serisi

Isıtma+Soğutma Yer

Tipi İç Ünite (Trifaze)

Isıtma, soğutma ve sıcak su için döşeme tipi havadan suya ısı pompası; düşük enerjili konutlar için ideal

- › Diğer ev elektroniklerine benzerdir, az yer kaplar
- › Kolay montaj için 180 veya 230L hacminde kombine paslanmaz çelik kullanım sıcak suyu boyleri ve ısı pompası
- › PCB kartı ve hidrolik bileşenler kolay erişim için ön taraftadır
- › W-LAN modülü ve kartuş uyumlu
- › Yedek ısıtıcısız modellerin yanı sıra 3, 6 ve 9 kW'lık entegre yedek ısıtıcı seçeneği



Verimlilik Değerleri			EBVX + ERLA	11S23D9W + 11DW1	11S18D9W + 11DW1	16S18D9W + 14DW1	16S23D9W + 14DW1	16S18D9W + 16DW1	16S23D9W + 16DW1
Isıtma kapasitesi	Nom.	kW		10,6 (1) / 9,82 (2)		12,0 (1) / 12,5 (2)		16,0 (1) / 16,0 (2)	
Güç girişi	Isıtma	Nom.	kW	2,18 (1) / 2,68 (2)		2,46 (1) / 3,42 (2)		3,53 (1) / 4,56 (2)	
Soğutma kapasitesi	Nom.	kW		11,2 (3) / 12,0 (4)		13,1 (3) / 13,3 (4)		13,8 (3) / 15,9 (4)	
Güç girişi	Soğutma	Nom.	kW	3,43 (3) / 2,52 (4)		4,32 (3) / 2,86 (4)		4,68 (3) / 3,82 (4)	
COP				4,83 (1) / 3,66 (2)		4,87 (1) / 3,64 (2)		4,53 (1) / 3,51 (2)	
EER				3,26 (3) / 4,75 (4)		3,02 (3) / 4,66 (4)		2,94 (3) / 4,16 (4)	
Alan ısıtma	İlman iklimde su çıkışı 55°C İlman iklimde su çıkışı 35°C	SCOP		3,27		3,26		3,35	
		Sezon alan ısıtma verimlilik sınıfı				A++			
		Sezon alan ısıtma verimlilik sınıfı		4,72			4,68		
Kullanım sıcak su ısıtma	Genel	Bildirilen yük profili		XL		L		XL	
		İlman iklim Su ısıtma enerji verimliliği sınıfı		A		A+		A	

İç Ünite		EBVX	11S23D9W	11S18D9W	16S18D9W	16S23D9W	16S18D9W	16S23D9W
Gövde	Renk	Beyaz + Siyah						
	Malzeme	Ön kaplamalı metal saç						
Boyutlar	Unit	YükseklikxGenişlik x Derinlik	mm	1.855 x595 x634	1.655 x595 x634	1.855 x595 x634	1.655 x595 x634	1.855 x595 x634
Ağırlık	Ünite		kg	133	124	133	124	133
Tank	Su hacmi		l	230	180	230	180	230
	Maximum water temperature		°C	70,0				
	Maksimum su basıncı		bar	10				
	Korozyon koruması			Temizleme				
İşletim aralığı	Isıtma	Ortam	Min.~Maks.	°C				
		Su tarafı	Min.~Maks.	°C				
	Soğutma	Ortam	Min.~Maks.	°CDB				
		Su tarafı	Min.~Maks.	°C				
Sıcak kullanım suyu	Su tarafı	Min.~Maks.	°C					
Ses gücü seviyesi	Nom.		dBA	44,0 (5)				
Ses basıncı seviyesi	Nom.		dBA	30,0 (5)				

Dış Ünite		ERLA	11DW1	11DW1	14DW1	14DW1	16DW1	16DW1
Boyutlar	Unit	YükseklikxGenişlik x Derinlik	mm					
Ağırlık	Ünite		kg					
Kompresör	Miktar		1					
	Type		Hermetik sızdırmaz swing inverter kompresör					
İşletim aralığı	Soğutma	Min.~Maks.	°CDB					
	Sıcak kullanım suyu	Min.~Maks.	°CDB					
Soğutucu akışkan	Tipi		R-32					
	GWP		675,0					
	Şarj		kg					
	Şarj		TCO2eq					
	Control		Elektronik genişleme vanası					
Ses gücü seviyesi	Isıtma	Nom.	dBA					
Ses basıncı seviyesi	Isıtma	Nom.	dBA					
Güç beslemesi	Adı/Faz/Frekans/Voltaj		Hz/V					
Akım	Recommended fuses		A					

(1) Koşul: Ta KT/YT 7°C/6°C - LWC 35°C (DT = 5°C) | (2) Koşul: Ta KT/YT 7°C/6°C - LWC 45°C (Dt=5°C) | (3) Soğutma: EW 12°C; LW 7°C; ortam koşulları: 35°C KT | (4) Soğutma: EW 23°C; LW 18°C; ortam koşulları: 35°C KT | (5) Ortam sıcaklığının 20°C ve KT/YT değerlerinin 7°C/6°C olduğu bir odada, çıkış suyu sıcaklığının 47-55°C olduğu çalışma koşullarına sahip bir ısıtma sisteminde 10 kPa basınç düşüşüyle ölçülmüştür. | (6) Daha ayrıntılı bilgi için, çalışma sıcaklık aralığı çizimine bakın | EN14825 uyarınca | Koşul 1: soğutma Ta 35°C - LWE 18°C (DT = 5°C); ısıtma Ta KT/YT 7°C/6°C - LWC 35°C (DT = 5°C) | Koşul 2: soğutma Ta 35°C - LWE 7°C (DT = 5°C); ısıtma Ta KT/YT 7°C/6°C - LWC 45°C (DT = 5°C) | Çalışma alanı, çalışma moduna bağlı olarak daha düşük debilere genişletilir - ESP eğrisine bakın | 45 K değerinde dT'ye dayalıdır | Borular + PHE + yedek ısıtıcı dahil; genişleme tankı hariç | Yukarıda bahsedilen hydrobox güç beslemesi yalnızca yedek ısıtıcı içindir. Hidro kutusunun anahtar kutusu ve pompası dış ünite ile birlikte temin edilir. Opsiyonel sıcak kullanım suyu boyleri ayrı bir güç beslemesine sahiptir. | 4 kutuplu 20 A eği 400V trip C sınıfı (kablo şemasına bakın)

Daikin Altherma ERLA-D Serisi

Yalnız Isıtma Yer Tipi

İç Ünite (Trifaze)

Düşük enerjili konutlar için ideal olarak, ısıtma ve sıcak su için döşeme tipi havadan suya ısı pompası

- › Diğer ev elektroniklerine benzerdir, az yer kaplar
- › Kolay montaj için 180 veya 230L hacminde kombine paslanmaz çelik kullanım sıcak suyu boyleri ve ısı pompası
- › PCB kartı ve hidrolik bileşenler kolay erişim için ön taraftadır
- › W-LAN modülü ve kartuş uyumlu
- › Yedek ısıtıcısız modellerin yanı sıra 3, 6 ve 9 kW'lık entegre yedek ısıtıcı seçeneği



Verimlilik Değerleri			EBVH + ERLA	11S18D9W + 11DW1	11S23D9W + 11DW1	16S18D9W + 14DW1	16S23D9W + 14DW1	16S18D9W + 16DW1	16S23D9W + 16DW1
Isıtma kapasitesi	Nom.	kW		10,6 (1) / 9,82 (2)		12,0 (1) / 12,5 (2)		16,0 (1) / 16,0 (2)	
Güç girişi	Isıtma	Nom.	kW	2,18 (1) / 2,68 (2)		2,46 (1) / 3,42 (2)		3,53 (1) / 4,56 (2)	
COP				4,83 (1) / 3,66 (2)		4,87 (1) / 3,64 (2)		4,53 (1) / 3,51 (2)	
Alan ısıtma	İlman iklimde su çıkışı 55°C	SCOP		3,23		3,22		3,32	
		Sezonsal alan ısıtma verimlilik sınıfı					A++		
Alan ısıtma	İlman iklimde su çıkışı 35°C	SCOP		4,63		4,60		4,61	
		Sezonsal alan ısıtma verimlilik sınıfı					A+++		
Kullanım sıcak ısıtma	Genel İlman iklim	Bildirilen yük profili		L	XL	L	XL	L	XL
		Su ısıtma enerji verimliliği sınıfı		A+	A	A+	A	A+	A

İç Ünite		EBVH	11S18D9W	11S23D9W	16S18D9W	16S23D9W	16S18D9W	16S23D9W	
Gövde	Renk		Beyaz + Siyah						
	Malzeme		Ön kaplamalı metal saç						
Boyutlar	Unit	Yükseklik x Genişlik x Derinlik	mm	1.655 x 595 x 634	1.855 x 595 x 634	1.655 x 595 x 634	1.855 x 595 x 634	1.655 x 595 x 634	1.855 x 595 x 634
Ağırlık	Ünite		kg	124	133	124	133	124	133
Tank	Su hacmi		l	180	230	180	230	180	230
	Maximum water temperature		°C	70,0					
	Maksimum su basıncı		bar	10					
	Korozyon koruması			Temizleme					
İşletim aralığı	Isıtma	Ortam	Min.~Maks.	°C					
		Su tarafı	Min.~Maks.	°C					
	Soğutma	Ortam	Min.~Maks.	°CDB					
		Su tarafı	Min.~Maks.	°C					
Sıcak kullanım suyu	Su tarafı	Min.~Maks.	°C						
Ses gücü seviyesi	Nom.		dBA	44,0 (3)					
Ses basıncı seviyesi	Nom.		dBA	30,0 (3)					

Dış Ünite		ERLA	11DW1	11DW1	14DW1	14DW1	16DW1	16DW1
Boyutlar	Unit	Yükseklik x Genişlik x Derinlik	mm					
Ağırlık	Ünite		kg					
Kompresör	Miktar		1					
	Type		Hermetik sızdırmaz swing inverter kompresör					
İşletim aralığı	Soğutma	Min.~Maks.	°CDB					
	Sıcak kullanım suyu	Min.~Maks.	°CDB					
Soğutucu akışkan	Tipi		R-32					
	GWP		675,0					
	Şarj		kg					
	Şarj		TCO2eq					
	Control		Elektronik genişleme vanası					
Ses gücü seviyesi	Isıtma	Nom.	dBA					
Ses basıncı seviyesi	Isıtma	Nom.	dBA					
Güç beslemesi	Adı/Faz/Frekans/Voltaj		Hz/V					
Akım	Recommended fuses		A					

(1) Koşul: Ta KT/YT 7°C/6°C - LWC 35°C (DT = 5°C) | (2) Koşul: Ta KT/YT 7°C/6°C - LWC 45°C (DT=5°C) | (3) Ortam sıcaklığının 20°C ve KT/YT değerlerinin 7°C/6° olduğu bir odada, çıkış suyu sıcaklığının 47-55°C olduğu çalışma koşullarına sahip bir ısıtma sisteminde 10 kPa basınç düşüşüyle ölçülmüştür. | (4) Daha ayrıntılı bilgi için, çalışma sıcaklık aralığı çözümine bakın | Soğutma: EW 12°C; LW 7°C; ortam koşulları: 35°C KT | Soğutma: EW 23°C; LW 18°C; ortam koşulları: 35°C KT | EN14825 uyarınca | Koşul 1: soğutma Ta 35°C - LWE 18°C (DT = 5°C); ısıtma Ta KT/YT 7°C/6°C - LWC 35°C (DT = 5°C) | Koşul 2: soğutma Ta 35°C - LWE 7°C (DT = 5°C); ısıtma Ta KT/YT 7°C/6°C - LWC 45°C (DT = 5°C) | Çalışma alanı, çalışma moduna bağlı olarak daha düşük debiler genişletilir - ESP eğerisine bakın | 45 K değerinde dT'ye dayalıdır | Borular + PHE + yedek ısıtıcı dahil; genişleme tankı hariç | Yukarıda bahsedilen hydrobox güç beslemesi yalnızca yedek ısıtıcı içindir. Hidro kutusunun anahtar kutusu ve pompası dış ünite ile birlikte temin edilir. Opsiyonel sıcak kullanım suyu boyleri ayrı bir güç beslemesine sahiptir. | 4 kutuplu 20 A egrı 400V trip C sınıfı (kablo şemasına bakın)

R32 soğutucu akışkanlı Bluevolution ile desteklenen Daikin Altherma 3 ERGA serisi

Neden Daikin Altherma 3 ERGA serisini tercih etmeliyim?

Bluevolution teknolojisi Daikin tarafından geliştirilen çok yüksek verimli kompresörlerle geleceğin soğutucu akışkanlarını bir araya getirmektedir: R-32.



Yüksek performans

- › Yüksek verimlilikte 65°C'ye kadar çıkış suyu sıcaklığı
- › Hem yerden ısıtma hem de radyatörler için uygundur
- › -25°C'ye kadar donma koruması özelliği sayesinde, en soğuk iklimlerde dahi güvenilir çalışma sağlar
- › Bluevolution teknolojisi en yüksek performansı sağlar:
 - A+++'ya kadar sezonsal verimlilik
 - 5,1 COP değerine kadar ısıtma verimliliği (7°C/35°C'de)
 - 3,3, COP değerine kadar kullanım sıcak suyu verimliliği (EN16147)
- › 4, 6 ve 8 kW modelleri mevcuttur

Kolay montaj

- › Çalışmaya hazır şekilde teslim edilir: tüm önemli hidrolik bileşenler fabrikadan kurulu şekilde gelir
- › Tüm servis işlemleri ön taraftan yapılabilir ve tüm borulara ünitenin üstünden erişilebilir
- › Siyah beyaz modern tasarım
- › Daha kısa montaj süresi: dış ünite test edilir ve soğutucu akışkan yüklenir

Kolay devreye alma

- › Entegre, yüksek çözünürlüklü renkli arayüz
- › Tüm sistemin çalışmaya hazır hale gelmesi için en fazla 9 basit adımda devreye almaya izin veren hızlı sihirbaz
- › Yapılandırma, montajın yapılacağı günden sonra üniteye yüklenmek üzere uzaktan gerçekleştirilebilir

Kolay kontrol

- › Daikin Altherma hava durumuna dayalı ayar noktası kontrolleriyle inverter kompresörün birlikte kullanılması sayesinde daima kararlı oda sıcaklıkları elde edilir.
- › Sisteminizi Daikin Konut Tipi Kumanda uygulamasıyla istediğiniz zaman istediğiniz yerden kontrol edin. Bu çevrimiçi kumanda, ev konfor seviyelerinin kişisel tercihlerle göre ayarlanmasına ve dahası yüksek enerji verimliliklerinin elde edilmesine imkan tanır. R-32 Daikin Altherma 3 ERGA serisi aynı zamanda diğer ev kontrol sistemleriyle tam olarak entegre edilebilir



Daikin Konut Tipi Kumanda uygulamasıyla kontrol edin



Daikin Altherma 3 ERGA serisi, müşteri ihtiyaçlarına uyacak şekilde geniş bir aralık sunar

✓ İşletme maliyetlerinden en yüksek tasarrufla birlikte **en yüksek sezonsal verimlilikler**

✓ **Yeni binalara** ve düşük enerji tüketen evlere mükemmel uyum

✓ 65°C'ye kadar çıkan çıkış suyu sıcaklıkları **sayesinde yenileme projeleri için de uygundur**

Tüm uygulamaların ihtiyaçlarını karşılaması için Daikin Altherma 3 ERGA, 3 farklı iç ünite seçeneğine sahiptir

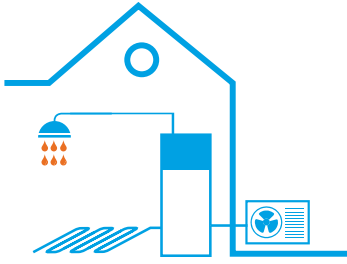

Daikin Altherma EHVH/X Serisi

Entegre Kullanım Sıcak Suyu Boylerli Yer Tipi İç Ünite

Kompakt ve %100 konfor garantili

- › Tüm bileşenler ve bağlantılar fabrikada monte edilir
- › Çok küçük, 595 x 625 mm'lik montaj alanı gereklidir
- › Sürekli sıcak su teminiyle birlikte minimum düzeyde elektrik çeker
- › Özel Çift Bölgeli modeller mevcuttur: iki sıcaklık zonu aynı iç ünite tarafından otomatik olarak ayarlanır
- › Beyaz veya gümüş grisi modern şık tasarım
- › Daikin Konut Tipi Kumanda uygulamasıyla uyumlu
- › Sesli kontrol mevcuttur



Daikin Altherma ESHH/X Serisi

Entegre ECH2O Boylerli Yer Tipi İç Ünite

Entegre güneş enerjisi ünitesi ve kullanım sıcak suyu boyleri

- › Hazır sıcak su açısından sunduğu üstün konfora ek olarak yenilenebilir enerji kullanımını en üst düzeye çıkarır
- › Kullanım sıcak suyu için güneş enerjisi desteği
- › Hafif plastik tank
- › İkili seçenek: bir ikinci ısı kaynağıyla birleştirilebilir
- › Uygulama kontrolü mevcuttur

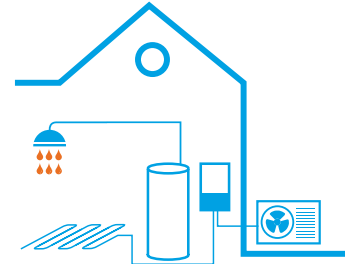

Daikin Altherma EHBX Serisi

Duvar tipi ünite

Montaj ve kullanım sıcak suyu bağlantısı için yüksek esneklik

- › Küçük montaj alanıyla kompakt ünite (neredeyse hiç yan boşluk gerekmez)
- › Güneş enerjisi desteğiyle veya destek olmadan 500 litreye kadar ayrı bir kullanım sıcak suyu boyleriyle birleştirilebilir
- › Şık ve modern tasarım
- › Daikin Konut Tipi Kumanda uygulamasıyla uyumlu
- › Sesli kontrol mevcuttur



Entegre kullanım sıcak suyu boylerli Yer Tipi İç Ünite

Neden entegre kullanım sıcak suyu boylerli Daikin yer tipi üniteyi tercih etmelisiniz?

Daikin Altherma 3 yer tipi ünite yeni binalarda ve düşük enerjili konutlarda **ısıtma, kullanım sıcak suyu ve soğutma** ihtiyaçlarının karşılanması için ideal bir sistemdir.

Montaj alanından ve zamandan tasarruf için hepsi bir arada sistem

- › 180 veya 230 L paslanmaz çelik kullanım sıcak suyu boyleri ile ısı pompasının bir arada olması, klasik sistemlere kıyasla montajın daha kısa sürede tamamlanmasını sağlar
- › Tüm hidrolik bileşenlerin dahil olması sayesinde üçüncü taraf bileşenlere gerek yoktur
- › PCB kartı ve hidrolik bileşenler kolay erişim için ön tarafta yer alır
- › 595 x 625 mm'lik küçük montaj alanı
- › 3, 6 ve 9 kW entegre yedek ısıtıcı seçenekleri
- › Özel, Çift Bölge modelleri 2 bölge için sıcaklık takibini mümkün hale getirir: optimum verimlilik için alttan ısıtma sistemini radyatörlere bağlayabilirsiniz

Kullanım sıcak suyu

Isıtma veya soğutma için ısı pompası konvektörü

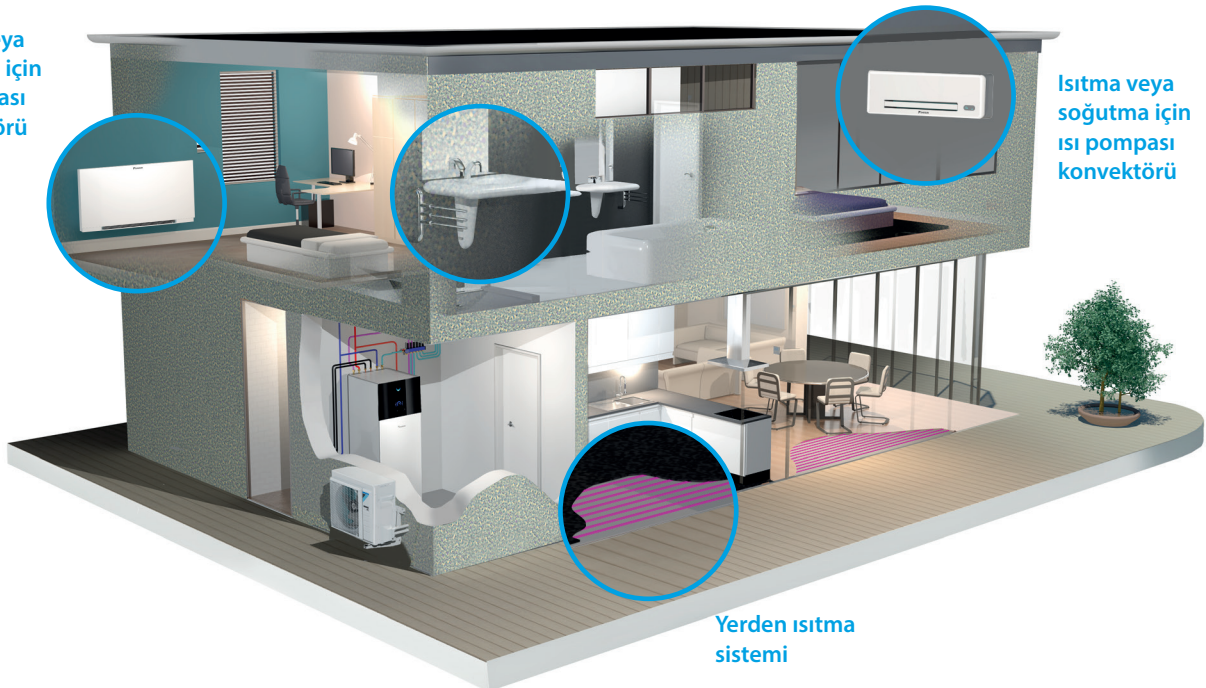

Isıtma veya soğutma için ısı pompası konvektörü

Yerden ısıtma sistemi

Hepsi bir arada tasarım

Gerekli montaj alanını ve yüksekliğini azaltır

Duvar tipi iç ünite ve ayrı kullanım sıcak suyu boyleri için klasik split modelle karşılaştırıldığında entegre iç ünite, montaj alanı gereksinimini büyük ölçüde azaltır.

Sadece 595 x 625 mm yer kaplar; entegre iç ünite evinizdeki diğer cihazlara kıyasla daha az yer kaplar.

Montaj projeleri için, borular ünitenin üstünde yer aldığından yanda boşluk bırakılmasına neredeyse gerek yoktur.

180 L'lik tank modelinde 1,65 m ve 230 L tank modelinde 1,85 m olan montaj yüksekliğiyle gerekli montaj yüksekliği 2 m'nin altındadır.

Entegre iç ünitenin kompakt oluşu ince bir tasarım ve modern bir görüntü kazandırmıştır, böylece evinizin dekoruyla sorunsuz şekilde uyum sağlar.

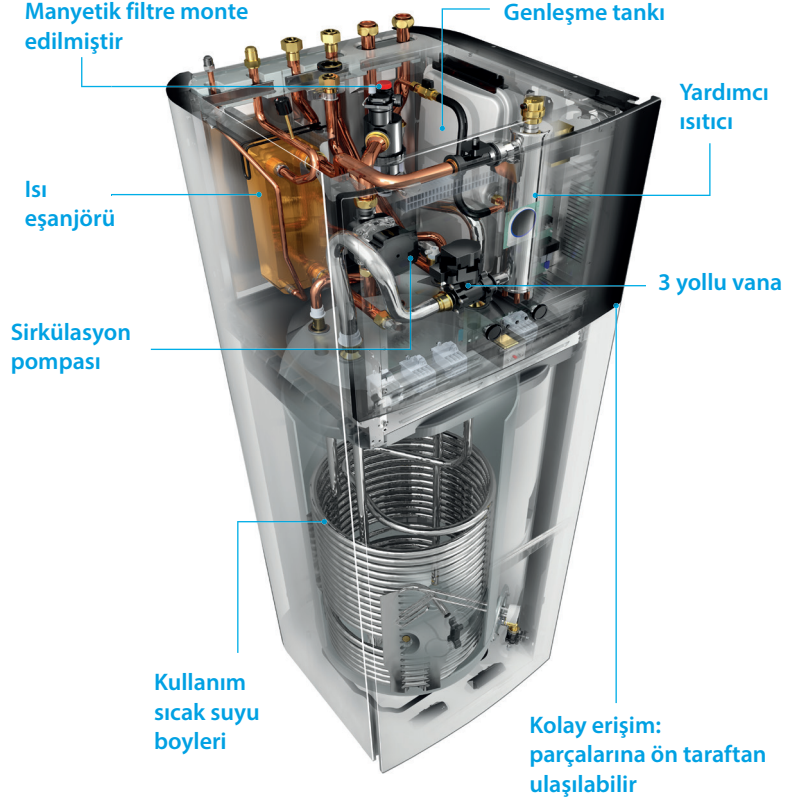

Gelişmiş kullanıcı arayüzü



Daikin Eye

Sezgisel Daikin eye, sisteminizin durumunu gerçek zamanlı olarak gösterir. Mavi mükemmeldir! Göz kırmızıya dönerse bir hata meydana gelmiştir.

Hızlı yapılandırma

Giriş yaptıktan sonra yeni arayüzle en fazla 10 basit adımla ünitenizi baştan sona yapılandırabilirsiniz. Test döngüleri yürüterek ünitenizin çalışmaya hazır olup olmadığını dahi kontrol edebilirsiniz.

Kolay çalıştırma

Yeni arayüzle süper hızlı çalışır. Yalnızca birkaç düğme ve 2 adet gezinme düğmesiyle kullanımı çok basittir.

Şık tasarım

Arayüz, sezgisel bir kullanıma imkan verecek şekilde özel olarak tasarlanmıştır. Yüksek kontrastlı renkli ekranı, montör veya servis mühendisi olarak etkileyici ve pratik bir tasarım sunmanıza yardımcı olur.

Entegre iç ünite



Daikin Altherma ERGA-E Serisi

Yalnız Isıtma Yer Tipi İç Ünite

Düşük enerjili konutlar için ideal; ısıtma ve sıcak su için yer tipi havadan suya ısı pompası

- › Kolay montaj için 180 veya 230 L paslanmaz çelik kullanım sıcak suyu boyları ve ısı pompası kombine edilmiştir
- › Tüm hidrolik bileşenlerin dahil olması sayesinde üçüncü taraf bileşenlere gerek yoktur
- › PCB kartı ve hidrolik bileşenler kolay erişim için ön tarafta yer alır
- › 595 x 625 mm'lik küçük montaj alanı
- › 6 veya 9 kW entegre yedek ısıtıcı seçenekleri
- › Dış ünite, -25°C'de dahi ortam havasındaki ısıyı alır
- › Daikin Konut Tipi Kumanda uygulamasıyla uyumlu
- › Sesli kontrol mevcuttur



011-1W0218 → 222
011-1W0245, 247
011-1W0249 → 251

Verimlilik Değerleri		EHVH + ERGA		04S18E 6V+ 04EV	04S23E 6V+ 04EV	08S18E6V/ E9W + 06EVH	08S23E6V/ E9W + 06EVH	08S18E6V/ E9W + 08EVH	08S23E6V/ E9W + 08EVH
Isıtma kapasitesi	Nom.	kW		4,30 (1) / 4,60 (2)		6,00 (1) / 5,90 (2)		7,50 (1) / 7,80 (2)	
Çekilen güç	Isıtma	Nom.		0,850 (1) / 1,26 (2)		1,24 (1) / 1,69 (2)		1,63 (1) / 2,23 (2)	
COP				5,10 (1) / 3,65 (2)		4,85 (1) / 3,50 (2)		4,60 (1) / 3,50 (2)	
Alan ısıtma	Ortalama iklim su çıkışı 55°C	Genel	SCOP	3,26				3,32	
			η _s (Sezonsal alan ısıtma verimliliği)	127				130	
	Ortalama iklim su çıkışı 35°C	Genel	Sezonsal alan ısıtma verim. sınıfı			A++			
			SCOP	4,48		4,47		4,56	
			η _s (Sezonsal alan ısıtma verimliliği)	176				179	
			Sezonsal alan ısıtma verim. sınıfı			A+++			
Kullanım sıcak suyu ısıtma	Genel	Ortalama iklim	Açıklanan yük profili	L	XL	L	XL	L	XL
			g _{ywh} (su ısıtma verimliliği)	%		125	133	125	133
			Su ısıtma enerji verimliliği sınıfı			A+			
İç Ünite		EHVH		04S18E6V	04S23E6V	08S18E6V/E9W	08S23E6V/E9W	08S18E6V/E9W	08S23E6V/E9W
Gövde	Renk			Beyaz + Siyah					
	Malzeme			Reçine / Sac levha					
Boyutlar	Birim	Yükseklik x Genişlik x Derinlik	mm	1.650 x 595 x 625	1.850 x 595 x 625	1.650 x 595 x 625	1.850 x 595 x 625	1.650 x 595 x 625	1.850 x 595 x 625
Ağırlık	Birim		kg	119	128	119	128	119	128
	Su hacmi		L	180	230	180	230	180	230
Boylar	Maksimum su sıcaklığı		°C	70					
	Maksimum su basıncı		bar	10					
	Korozyon koruma			Asitle temizleme					
Çalışma sıcaklık aralığı	Isıtma	Ortam sıcaklığı	Min.~Maks.	°C					
		Su tarafı	Min.~Maks.	°C					
	Kullanım sıcak suyu	Ortam sıcaklığı	Min.~Maks.	°C KT					
		Su tarafı	Maks.	°C					
Ses gücü seviyesi	Nom.		dBA	42					
Ses basıncı seviyesi	Nom.		dBA	28					
Dış Ünite		ERGA		04EV	06EVH	08EVH			
Boyutlar	Birim	Yükseklik x Genişlik x Derinlik	mm	740 x 884 x 388					
	Ağırlık		kg	58,5					
Kompresör	Miktar			1					
	Tipi			Hermetik sızdırmaz swing kompresör					
Çalışma sıcaklık aralığı	Soğutma	Min.~Maks.	°C KT	10~43					
	Kullanım sıcak suyu	Min.~Maks.	°C KT	-25~35					
Soğutucu akışkan	Tipi			R-32					
	GWP			675,0					
	Şarj		kg	1,50					
	Şarj		TCO:Eş	1,01					
	Kumanda			Genleşme vanası					
Ses gücü seviyesi	Isıtma	Nom.	dBA	58	60	62		62	
	Soğutma	Nom.	dBA	61					
Ses basıncı seviyesi	Isıtma	Nom.	dBA	44	47	49		49	
	Soğutma	Nom.	dBA	48	49	50		50	
Güç beslemesi	Adı/Fazı/Frekansı/Gerilimi		Hz/V	V3/1N~/50/230					
Akım	Önerilen sigortalar		A	25					

(1) Soğutma Ta 35°C - LWE 18°C (DT = 5°C); ısıtma Ta KT/YT 7°C/6°C - LWC 35°C (DT = 5°C) (2) Soğutma Ta 35°C - LWE 7°C (DT = 5°C); ısıtma Ta KT/YT 7°C/6°C - LWC 45°C (DT = 5°C).
Bu ürün florlu sera gazları içerir.

Daikin Altherma ERGA-E Serisi

Isıtma+Soğutma Yer Tipi İç Ünite

Düşük enerjili konutlar için ideal; **soğutma, ısıtma ve sıcak su** için yer tipi havadan suya ısı pompası

- › Kolay montaj için 180 veya 230 L paslanmaz çelik kullanım sıcak suyu boyleri ve ısı pompası kombinedir
- › Tüm hidrolik bileşenlerin dahil olması sayesinde üçüncü taraf bileşenlere gerek yoktur
- › PCB kartı ve hidrolik bileşenler kolay erişim için ön tarafta yer alır
- › 595 x 625 mm'lik küçük montaj alanı
- › 3, 6 ve 9 kW entegre yedek ısıtıcı seçenekleri
- › Dış ünite, -25°C'de dahi ortam havasındaki ısıyı alır
- › Daikin Konut Tipi Kumanda uygulamasıyla uyumlu
- › Sesli kontrol mevcuttur

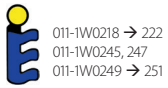

011-1W0218 → 222
011-1W0245, 247
011-1W0249 → 251



'ya kadar











65°C

R-32

Verimlilik Değerleri				EHVX + ERGA	04S18E3V/ E6V + 04EV	04S23E3V/ E6V + 04EV	08S18E6V/ E9W + 06EVH	08S23E6V/ E9W + 06EVH	08S18E6V/ E9W + 08EVH	08S23E6V/ E9W + 08EVH
Isıtma kapasitesi	Nom.				4,30 (1) / 4,60 (2)		6,00 (1) / 5,90 (2)		7,50 (1) / 7,80 (2)	
Çekilen güç	Isıtma	Nom.			0,850 (1) / 1,26 (2)		1,24 (1) / 1,69 (2)		1,63 (1) / 2,23 (2)	
Soğutma kapasitesi	Nom.				4,86 (1) / 4,52 (2)		5,96 (1) / 5,09 (2)		6,25 (1) / 5,44 (2)	
Çekilen güç	Soğutma	Nom.			0,810 (1) / 1,36 (2)		1,06 (1) / 1,55 (2)		1,16 (1) / 1,73 (2)	
COP					5,10 (1) / 3,65 (2)		4,85 (1) / 3,50 (2)		4,60 (1) / 3,50 (2)	
EER					5,98 (1) / 3,32 (2)		5,61 (1) / 3,28 (2)		5,40 (1) / 3,14 (2)	
Alan ısıtma	Ortalama iklim su çıkışı 55°C	Genel	SCOP		3,29		3,28		3,35	
			ηs (Sezonsal alan ısıtma verimliliği)		129		128		131	
	Ortalama iklim su çıkışı 35°C	Genel	SCOP		4,54		4,52		4,61	
			ηs (Sezonsal alan ısıtma verimliliği)		179		178		181	
Kullanım sıcak suyu ısıtma	Genel	Açıklanan yük profili		L	XL	L	XL	L	XL	
		Ortalama iklim	ηwh (su ısıtma verimliliği)		127	125	134	133	125	133
			Su ısıtma enerji verimliliği sınırı		A+					
İç Ünite				EHVX	04S18E3V/E6V	04S23E3V/E6V	08S18E6V/E9W	08S23E6V/E9W	08S18E6V/E9W	08S23E6V/E9W
Gövde	Renk	Beyaz + Siyah								
	Malzeme	Reçine / Sac levha								
Boyutlar	Birim	Yükseklik x Genişlik x Derinlik	mm	1.650 x 595 x 625	1.850 x 595 x 625	1.650 x 595 x 625	1.850 x 595 x 625	1.650 x 595 x 625	1.850 x 595 x 625	1.850 x 595 x 625
	Ağırlık	Birim	kg	119	128	119	128	119	128	128
Boylar	Su hacmi	L	180	230	180	230	180	230	180	230
	Maksimum su sıcaklığı	°C	70							
	Maksimum su basıncı	bar	10							
	Korozyon koruma	Asitle temizleme								
Çalışma sıcaklık aralığı	Isıtma	Ortam sıcaklığı	Min.~Maks.	°C						
		Su tarafı	Min.~Maks.	°C						
	Soğutma	Ortam sıcaklığı	Min.~Maks.	°C KT						
		Su tarafı	Min.~Maks.	°C						
	Kullanım sıcak suyu	Ortam sıcaklığı	Min.~Maks.	°C KT						
		Su tarafı	Maks.	°C						
Ses gücü seviyesi	Nom.	dBA	42							
Ses basıncı seviyesi	Nom.	dBA	28							
Dış Ünite				ERGA	04EV	06EVH			08EVH	
Boyutlar	Birim	Yükseklik x Genişlik x Derinlik	mm	740 x 884 x 388						
Ağırlık	Birim	kg	58,5							
Kompresör	Miktar	1								
	Tipi	Hermetik sızdırmaz swing kompresör								
Çalışma sıcaklık aralığı	Soğutma	Min.~Maks.	°C KT							
	Kullanım sıcak suyu	Min.~Maks.	°C KT							
Soğutucu akışkan	Tipi	R-32								
	GWP	675,0								
	Şarj	kg	1,50							
	Şarj	TCO:Eş	1,01							
Ses gücü seviyesi	Isıtma	Nom.	dBA	58	60			62		62
		Soğutma	Nom.	dBA	61	62			62	
	Soğutma	Nom.	dBA	44	47			49		49
		Nom.	dBA	48	49			50		50
Güç beslemesi	Adı/Fazı/Frekansı/Gerilimi	Hz/V	V3/1N~/50/230							
Akım	Önerilen sigortalar	A	25							

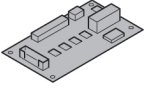
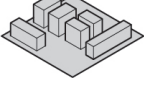
(1) Soğutma Ta 35°C - LWE 18°C (DT = 5°C); ısıtma Ta KT/YT 7°C/6°C - LWC 35°C (DT = 5°C) (2) Soğutma Ta 35°C - LWE 7°C (DT = 5°C); ısıtma Ta KT/YT 7°C/6°C - LWC 45°C (DT = 5°C).
Bu ürün florlu sera gazları içerir.

Seenekler - Daikin Altherma EHVH/X Serisi

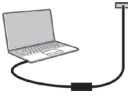
	Tipi	Malzeme adı	
Kumandalar		Uzak kullanıcı arayüzü	BRC1HHDW/S/K
		WLAN modülü	BRP069A71
		Oda termostati (kablolu)	EKRTWA
		Oda termostati (kablosuz)	EKRTR1
		Harici sensör	EKRTETS
Adaptör		Talep PCB'si	EKRPIAHTA
		Dijital G/Ç PCB'si	EKRPIHBAA
Montaj		Çift bölge kit (vat kiti)	BZKA7V3
Sensörler		Uzak iç ünite sensörü	KRCS01-1
		Uzak dış ünite sensörü	EKRSCA-1
Diğerleri		PC USB Kablosu	EKPCCAB4
		Dönüştürme kiti	EKHVCONV
		ERGA-E için düşük çalışma sesi kapağı	EKLN-A



Entegre ECH₂O boylerli yer tipi ünite

Daikin Altherma düşük sıcaklıklı split entegre ECH₂O; ısıtma, kullanım sıcak suyu ve soğutma alanında üstün konfor sunmak üzere yenilenebilir enerji kaynaklarının kullanımını maksimum düzeye çıkarmasıyla tanınmaktadır.

Akıllı depo yönetimi

- › Ünite, düşük enerji tarifelerinden yararlanılabilmesi ve alan ısıtma ve kullanım sıcak suyu için termal enerjinin etkili şekilde depolanabilmesi için 'Akıllı Şebeke'ye hazır olarak gelir
- › Defrost modu sırasında sürekli ısıtma sağlar ve depolanan ısıyı alan ısıtma (sadece 500 L tankta) için kullanır
- › Hem ısı pompasının hem ECH₂O termal deponun elektronik yönetimi, enerji verimliliğini maksimum düzeye çıkarır ve konforlu şekilde ısıtma ve kullanım sıcak suyu sağlar
- › Su temizliği açısından en yüksek standartları sunar
- › Güneş enerjisi bağlantısıyla daha fazla yenilenebilir enerji kullanır

Yenilikçi ve yüksek kaliteli tank

- › Hafif plastik tank
- › Korozyon, anot, tortu veya kireç artıkları yoktur
- › Darbelere dayanıklı polipropilen iç astar ve ısı kayıplarının en aza indirilmesi için yüksek derece yalıtım köpüğüyle doldurulmuş dış duvarlar içerir

Diğer ısı kaynaklarıyla birlikte kullanılabilir

- › İkili seçenek; petrol, gaz veya pelet kaynaklı boylerler gibi diğer kaynaklardan gelen ısının güneş enerjisi sisteminde depolanmasına izin vererek enerji tüketimini daha da düşürür

ECH₂O

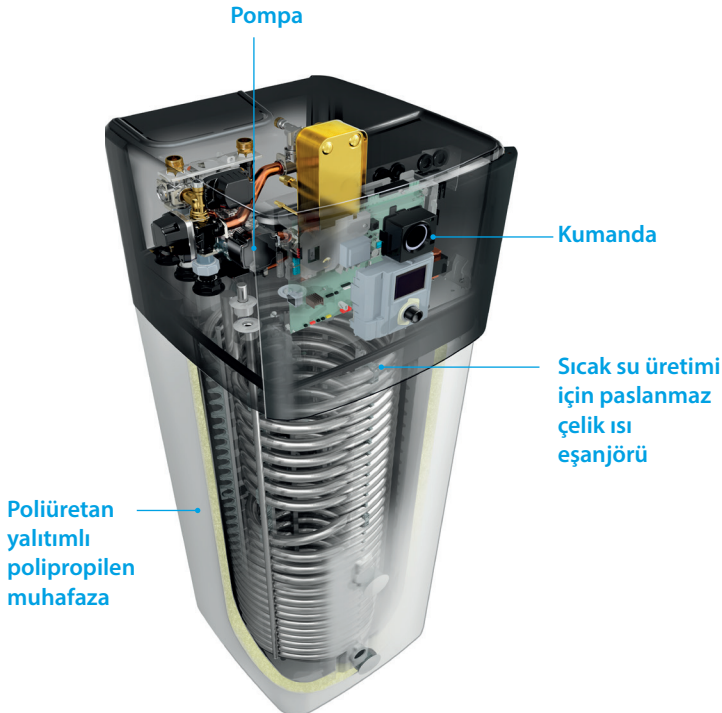

Gelişmiş kullanıcı arayüzü

Daikin Eye



Sezgisel Daikin eye, sisteminizin durumunu gerçek zamanlı olarak gösterir. Mavi mükemmeldir! Göz kırmızıya dönerse bir hata meydana gelmiştir.

Hızlı yapılandırma

Giriş yaptıktan sonra en fazla 10 basit adım ile ünitenizi baştan sona yapılandırabilirsiniz. Test döngüleri yürüterek ünitenizin çalışmaya hazır olup olmadığını dahi kontrol edebilirsiniz!

Kolay çalıştırma

Kullanıcı arayüzü, simgelere dayalı menüleri sayesinde çok hızlı çalışmaktadır.

Şık tasarım

Arayüz, sezgisel bir kullanıma imkan verecek şekilde özel olarak tasarlanmıştır. Yüksek kontrastlı renkli ekranı, montör veya servis mühendisi olarak etkileyici ve pratik bir tasarım sunmanıza yardımcı olur.

ECH₂O termal depolama aralığı: ilave sıcak su konforu

İç ünitenizi termal depoya kombine ederek evinizde üstün konforu yakalayın

- › Taze su ilkesi: istediğiniz anda kullanım sıcak suyunu sahip olurken kirlenme ve çökeltme risklerini ortadan kaldırın
- › Optimum kullanım sıcak suyu performansı: düşük sıcaklık devrimi yüksek musluk performansı sunar

- › Geleceği hazır: yenilenebilir güneş enerjisi ve şömine vb. diğer ısı kaynaklarıyla entegre edilebilir
- › Ünitenin hafif ve dayanıklı yapısının yanı sıra kademeli tasarımı, esnek montaj seçenekleri sunar

Basıncsız (geri drenajlı) güneş enerjisi sistemi (EHSX-D3, EHSX-D3)

- › Güneş enerjisi kollektörleri sadece güneş tarafından yeterli ısıtma sağlandığında suyla dolar
- › Kontroldeki ve pompa ünitesindeki pompalar kısa bir süre açılır ve kollektörler, depo tankı suyuyla dolar
- › Dolduktan sonra su sirkülasyonu, diğer pompa tarafından sağlanır

Basıncılı güneş enerjisi sistemi (EHSXB-D3, EHSXB-D3)

- › Sistem, doğru miktarda antifrizle birlikte ısı transfer akışkanıyla dolarak kış aylarında donma riski engellenir
- › Sistem basınçlı ve sızdırmazdır

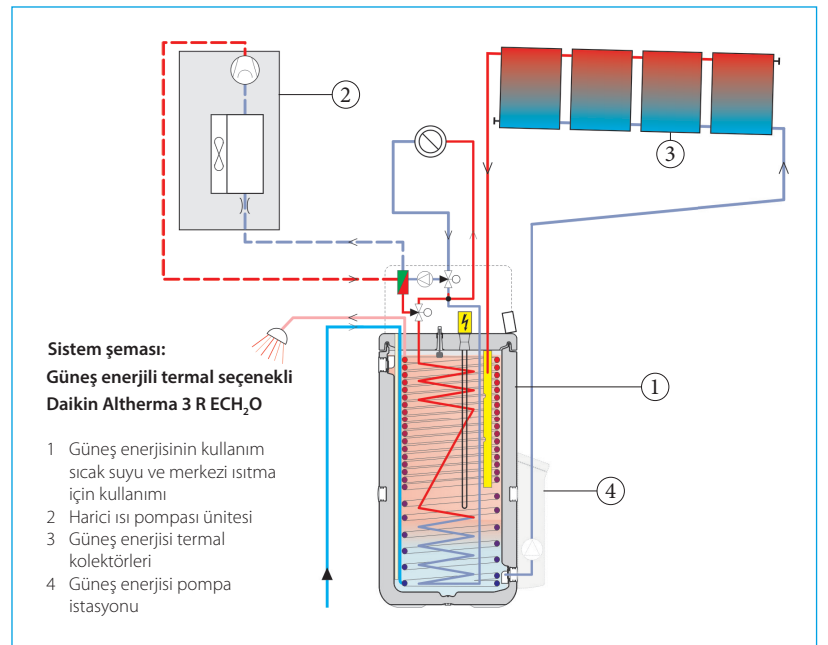
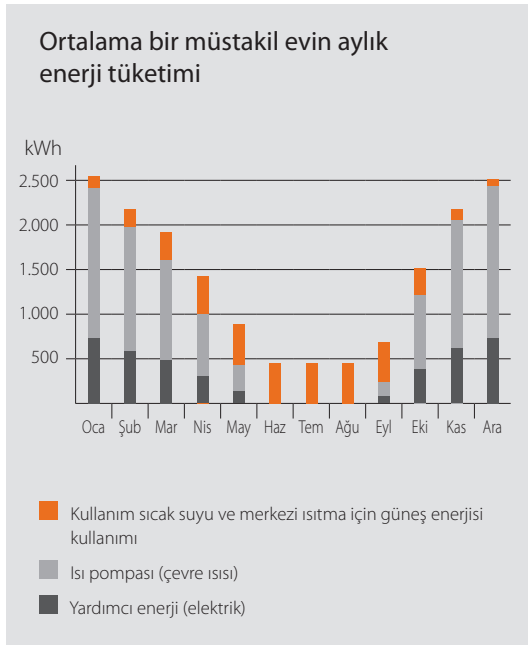

Daikin Altherma ERGA-E Serisi

Yalnız Isıtma Entegre ECH₂O

Boyerli Yer Tipi İç Ünite

Termal güneş enerjisi destekli ısıtma ve sıcak su için yer tipi havadan suya ısı pompası

- Isıtma ve sıcak su için üstün konfor sunan entegre güneş enerjisi ünitesi
- Maksimum düzeyde yenilenebilir enerji kullanımı: ısıtma için ısı pompası teknolojisini ve alan ısıtma ve kullanım sıcak suyu üretimi için güneş enerjisi desteğini kullanır
- Temiz su prensibi: termal lejyonelle dezenfeksiyonuna ihtiyaç duymadan hijyenik su
- Bakım gerektirmeyen tank: korozyon, anot, tortu veya kireç birikmesi önlenir ve emniyet vanasından su kaybı oluşmaz
- Kullanım sıcak suyunun basınçsız (geri drenajlı) güneş enerjisi sistemiyle desteklenmesi
- Yüksek kaliteli yalıtım sayesinde ısı kayıpları en aza indirilir
- Isıtma, sıcak su ve soğutma işleminin yönetilmesi için uygulama kontrolü mümkündür
- Dış ünite, -25°C'de dahi ortam havasındaki ısıyı alır
- Isı pompanıza enerji sağlamak için fotovoltaik güneş enerjisi panelleri bağlanabilir



011-1W0262 → 267



Verimlilik Değerleri				EHS + ERGA		04P30D3 + 04EV	08P30D3 + 06EVH	08P50D3 + 06EVH	08P30D3 + 08EVH	08P50D3 + 08EVH
Isıtma kapasitesi	Nom.			kW		4,30 (1) / 4,60 (2)	6,00 (1) / 5,90 (2)		7,50 (1) / 7,80 (2)	
Çekilen güç	Isıtma	Nom.		kW		0,84 (1) / 1,26 (2)	1,24 (1) / 1,69 (2)		1,63 (1) / 2,23 (2)	
COP						5,10 (1) / 3,65 (2)	4,85 (1) / 3,50 (2)		4,60 (1) / 3,50 (2)	
Alan ısıtma	Ortalama iklim su çıkışı 55°C	Genel	SCOP	ηs (Sezonsal alan ısıtma verimliliği)	%	3,26		3,32		
						127		130		
Alan ısıtma	Ortalama iklim su çıkışı 35°C	Genel	SCOP	ηs (Sezonsal alan ısıtma verimliliği)	%	4,48		4,47		4,56
						176		179		
Kullanım sıcak suyu ısıtma	Genel	Açıklanan yük profili	r _{wh} (su ısıtma verimliliği)	%	L		XL		XL	
					115		106		106	
Kullanım sıcak suyu ısıtma	Ortalama iklim	Su ısıtma enerji verimliliği sınıfı			A+		A		A	

İç Ünite				EHS	04P30D3	08P30D3	08P50D3	08P30D3	08P50D3				
Gövde	Renk	Trafik beyazı (RAL9016) / Koyu gri (RAL7011)											
	Malzeme	Darbeğe dayanıklı polipropilen											
Boyutlar	Birim	Yükseklik x Genişlik x Derinlik	mm	1.891 x 595 x 615		1.896 x 790 x 790		1.891 x 595 x 615		1.896 x 790 x 790			
Ağırlık	Birim			kg		73		93		73		93	
	Su hacmi			L		294		477		294		477	
Boyerler	Maksimum su sıcaklığı			°C		85		85		85		85	
	Isıtma	Ortam sıcaklığı	Su tarafı	Min.~Maks.	°C	-25~-25		-25~-25		-25~-25		-25~-25	
						18~-65		18~-65		18~-65		18~-65	
	Kullanım sıcak suyu	Ortam sıcaklığı	Su tarafı	Min.~Maks.	°C	-25~-35		-25~-35		-25~-35		-25~-35	
25~-55						25~-55		25~-55		25~-55			
Ses gücü seviyesi	Nom.			dB(A)		39		39		39		39	

Dış Ünite				ERGA	04EV	06EVH	08EVH				
Boyutlar	Birim	Yükseklik x Genişlik x Derinlik	mm	740 x 884 x 388							
Ağırlık	Birim			kg				58,5			
Kompresör	Miktar			1							
	Tipi			Hermetik sızdırmaz swing kompresör							
Çalışma sıcaklık aralığı	Soğutma	Min.~Maks.	°C	10,0~43,0							
	Kullanım sıcak suyu	Min.~Maks.	°C	-25 ~-35							
Soğutucu akışkan	Tipi			R-32							
	GWP			675,0							
	Şarj			kg				1,50			
	Şarj			TCO _{Eş}				1,01			
	Kumanda			Genleşme vanası							
Ses gücü seviyesi	Isıtma	Nom.	dB(A)	58		60		62		62	
	Soğutma	Nom.	dB(A)	61		62		62		62	
Ses basıncı seviyesi	Isıtma	Nom.	dB(A)	44		47		49		49	
	Soğutma	Nom.	dB(A)	48		49		50		50	
Güç beslemesi	Adı/Fazı/Frekansı/Gerilimi			Hz/V		V3/1N~/50/230					
Akım	Önerilen sigortalar			A		25					

(1) Soğutma Ta 35°C - LWE 18°C (DT = 5°C); ısıtma Ta KT/YT 7°C/6°C - LWC 35°C (DT = 5°C) (2) Soğutma Ta 35°C - LWE 7°C (DT = 5°C); ısıtma Ta KT/YT 7°C/6°C - LWC 45°C (DT = 5°C).
Bu ürün florlu sera gazları içerir.

Daikin Altherma ERGA-E Serisi Isıtma+Soğutma Entegre ECH₂O Boylerli Yer Tipi İç Ünite

Termal güneş enerjisi destekli ısıtma, soğutma ve sıcak su için yer tipi havadan suya ısı pompası

- › Isıtma, sıcak su ve soğutma için üstün konfor sunan entegre güneş enerjisi ünitesi
- › Maksimum düzeyde yenilenebilir enerji kullanımı: ısıtma için ısı pompası teknolojisini ve alan ısıtma ve kullanım sıcak suyu üretimi için güneş enerjisi desteğini kullanır
- › Temiz su prensibi: termal lejyonelle dezenfeksiyonuna ihtiyaç duymadan hijyenik su
- › Bakım gerektirmeyen tank: korozyon, anot, tortu veya kireç birikmesi önlenir ve emniyet vanasından su kaybı oluşmaz
- › Kullanım sıcak suyunun basınçsız (geri drenajlı) güneş enerjisi sistemiyle desteklenmesi
- › Yüksek kaliteli yalıtım sayesinde ısı kayıpları en aza indirilir
- › Isıtma, sıcak su ve soğutma işleminin yönetilmesi için uygulama kontrolü mümkündür
- › Dış ünite, -25°C'de dahi ortam havasındaki ısıyı alır
- › Isı pompanıza enerji sağlamak için fotovoltaik güneş enerjisi panelleri bağlanabilir



011-1W0262 → 267



Verimlilik Değerleri		EHSX + ERGA		04P30D3 + 04EV	04P50D3 + 04EV	08P30D3 + 06EVH	08P50D3 + 06EV	08P30D3 + 08EVH	08P50D3 + 08EVH
Isıtma kapasitesi	Nom.	kW		4,30 (1) / 4,60 (2)		6,00 (1) / 5,90 (2)		7,50 (1) / 7,80 (2)	
Çekilen güç	Isıtma Nom.	kW		0,84 (1) / 1,26 (2)		1,24 (1) / 1,69 (2)		1,63 (1) / 2,23 (2)	
Soğutma kapasitesi	Nom.	kW		4,86 (1) / 4,52 (2)		5,96 (1) / 5,09 (2)		6,25 (1) / 5,44 (2)	
Çekilen güç	Soğutma Nom.	kW		0,81 (1) / 1,36 (2)		1,06 (1) / 1,55 (2)		1,16 (1) / 1,73 (2)	
COP				5,10 (1) / 3,65 (2)		4,85 (1) / 3,50 (2)		4,60 (1) / 3,50 (2)	
EER				5,98 (1) / 3,32 (2)		5,61 (1) / 3,28 (2)		5,40 (1) / 3,14 (2)	
Alan ısıtma	Ortalama iklim su çıkışı 55°C	Genel	SCOP		3,29		3,28		3,35
			η _s (Sezonsal alan ısıtma verimliliği)	%	129		128		131
Alan ısıtma	Ortalama iklim su çıkışı 35°C	Genel	SCOP		4,54		4,52		4,61
			η _s (Sezonsal alan ısıtma verimliliği)	%	179		178		181
Kullanım sıcak suyu ısıtma	Genel	Açıklanan yük profili	L		L		L		L
			XL		XL		XL		XL
Kullanım sıcak suyu ısıtma	Ortalama iklim	Su ısıtma enerji verimliliği sınıfı	η _{wh} (su ısıtma verimliliği)	%	115		106		115
			Su ısıtma enerji verimliliği sınıfı	%	A+		A		A+

İç Ünite		EHSX		04P30D3	04P50D3	08P30D3	08P50D3	08P30D3	08P50D3
Gövde	Renk	Trafik beyazı (RAL9016) / Koyu gri (RAL7011)							
	Malzeme	Darbeyle dayanıklı polipropilen							
Boyutlar	Birim	Yükseklik x Genişlik x Derinlik	mm	1.891 x 595 x 615	1.896 x 790 x 790	1.891 x 595 x 615	1.896 x 790 x 790	1.891 x 595 x 615	1.896 x 790 x 790
Ağırlık	Birim		kg	73	93	73	93	73	93
Boylar	Su hacmi		L	294	477	294	477	294	477
	Maksimum su sıcaklığı		°C			85			
Çalışma sıcaklık aralığı	Isıtma	Ortam sıcaklığı	Min.~Maks.	°C		-25~-25			
		Su tarafı	Min.~Maks.	°C		18~-65			
	Soğutma	Ortam sıcaklığı	Min.~Maks.	°C KT		10~-43			
		Su tarafı	Min.~Maks.	°C		5~-22			
	Kullanım sıcak suyu	Ortam sıcaklığı	Min.~Maks.	°C KT		-25~-35			
		Su tarafı	Min.~Maks.	°C		25~-55			
Ses gücü seviyesi	Nom.		dBa			39			

Dış Ünite		ERGA		04EV	06EVH	08EVH
Boyutlar	Birim	Yükseklik x Genişlik x Derinlik	mm		740 x 884 x 388	
	Ağırlık		kg		58,5	
Kompresör	Miktar				1	
	Tipi				Hermetik sızdırmaz swing kompresör	
Çalışma sıcaklık aralığı	Soğutma	Min.~Maks.	°C KT		10,0~-43,0	
	Kullanım sıcak suyu	Min.~Maks.	°C KT		-25~-35	
Soğutucu akışkan	Tipi				R-32	
	GWP				675,0	
	Şarj		kg		1,50	
	Şarj		TCO/Eş		1,01	
	Kumanda				Genleşme vanası	
Ses gücü seviyesi	Isıtma	Nom.	dBa	58	60	62
	Soğutma	Nom.	dBa	61		62
Ses basıncı seviyesi	Isıtma	Nom.	dBa	44	47	49
	Soğutma	Nom.	dBa	48	49	50
Güç beslemesi	Adı/Fazı/Frekansı/Gerilimi		Hz/V		V3/1N~/50/230	
Akım	Önerilen sigortalar		A		25	

(1) Soğutma Ta 35°C - LWE 18°C (DT = 5°C); ısıtma Ta KT/YT 7°C/6°C - LWC 35°C (DT = 5°C) (2) Soğutma Ta 35°C - LWE 7°C (DT = 5°C); ısıtma Ta KT/YT 7°C/6°C - LWC 45°C (DT = 5°C).
Bu ürün florlu sera gazları içerir.

Seenekler

Tipi	Daikin Altherma 3 R ECH ₂ O	Malzeme adı
Kumandalar		Oda termostati RoCon U1 / EHS157034
		Kariřtirici modülü RoCon M1 / EHS157068
		Uzak diř ünite sensörü EKRSC1
		Uygulama geçidi RoCon G1 / EHS157056
Yardımcı ısıtıcı		Yedek ısıtıcı 1 kW + Anahtar kutusu EKBUB1C + EKBUHSWB
		Yedek ısıtıcı 3 kW + Anahtar kutusu EKBUB3C + EKBUHSWB
		Yedek ısıtıcı 9 kW + Anahtar kutusu EKBU9C + EKBUHSWB
Hidrolik elemanlar		Hidrolik separatör HWC / 172900
		HWC ısı yalıtımı WHWC / 172901
Pompa grubu		Kariřtirici modüllü pompa grubu 156075
		Kariřtirici modülü içermeyen pompa grubu 156077
İlave bağlantılar		SAS1 kir ayırıcı SAS1 / 156021
		SAS2 kir ayırıcı SAS2 / 156023
		Biv konektör kiti 141589
		DB konektör kiti 141590
		Terminal bağlantı kiti 141592
		Konektör harici ısıtıcısı 141591
Diğer		ERGA-E için düşük çalışma sesi kapağı EKLN-A



Daikin Altherma 3 ERGA Serisi

Duvar tipi iç ünite

Neden Daikin duvar tipi iç üniteyi tercih etmeliyim?

Daikin Altherma 3 EHBH/X duvar tipi iç üniteler hızlı ve kolay montaj için yüksek esneklik kabiliyeti ve **kullanım sıcak suyu sağlamak üzere opsiyonel bağlantı seçeneğiyle** birlikte **ısıtma ve soğutma** modunda çalıştırılabilir.

Montaj ve kullanım sıcak suyu bağlantısı için yüksek esneklik

- › Tüm hidrolik bileşenlerin dahil olması sayesinde üçüncü taraf bileşenlere gerek yoktur
- › PCB kartı ve hidrolik bileşenler kolay erişim için ön tarafta yer alır
- › Kompakt boyutları sayesinde dar alanlara monte edilebilir, neredeyse hiç yan boşluk gerekmez
- › Ünitenin ince tasarımı, diğer ev cihazlarıyla sorunsuz uyum sağlar
- › Paslanmaz çelik veya ECH₂O termal depolarla kombine edilebilir

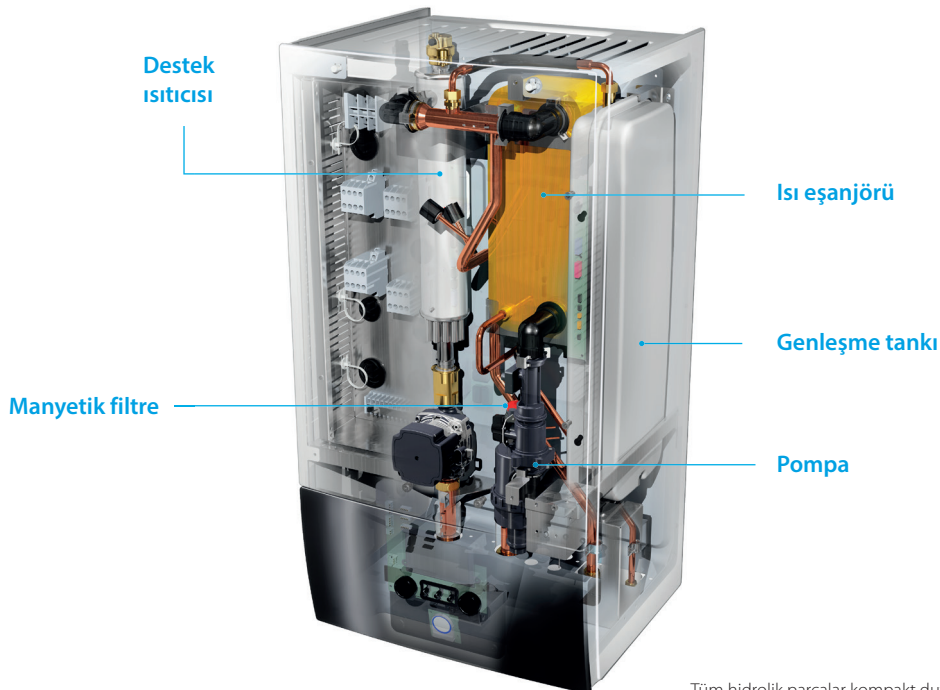

Tüm hidrolik parçalar kompakt duvar tipi üniteye dahildir.

Kullanım sıcak suyu esnekliđi

Son kullanıcı sadece sıcak su istiyorsa ve montaj yüksekliđi sınırlıysa istenen montaj esnekliđi ayrı bir tankla sađlanabilir. Standart paslanmaz elik tankların yan tarafında ECH₂O termal depoları yer alır.

ECH₂O termal depolama aralıđı: ilave sıcak su konforu

İlave sıcak su konforu iin duvar tipi niteyle bir termal depoyu birlikte kullanın.

- › Taze su ilkesi: istediđiniz anda kullanım sıcak suyuna sahip olurken kirlenme ve ökeltme risklerini ortadan kaldırın
- › Optimum kullanım sıcak suyu performansı: yüksek musluk performansıyla
- › Geleceđi hazır: yenilenebilir gney enerjisi ve řömine vb. diđer ısı kaynaklarıyla entegre edilebilir
- › nitenin hafif ve dayanıklı yapısının yanı sıra kademeli tasarımı, esnek montaj seenekleri sunar



Isıtma veya sođutma iin ısı pompası konvektör

Kullanım sıcak suyu

Isıtma veya sođutma iin ısı pompası konvektör

Yerden ısıtma sistemi

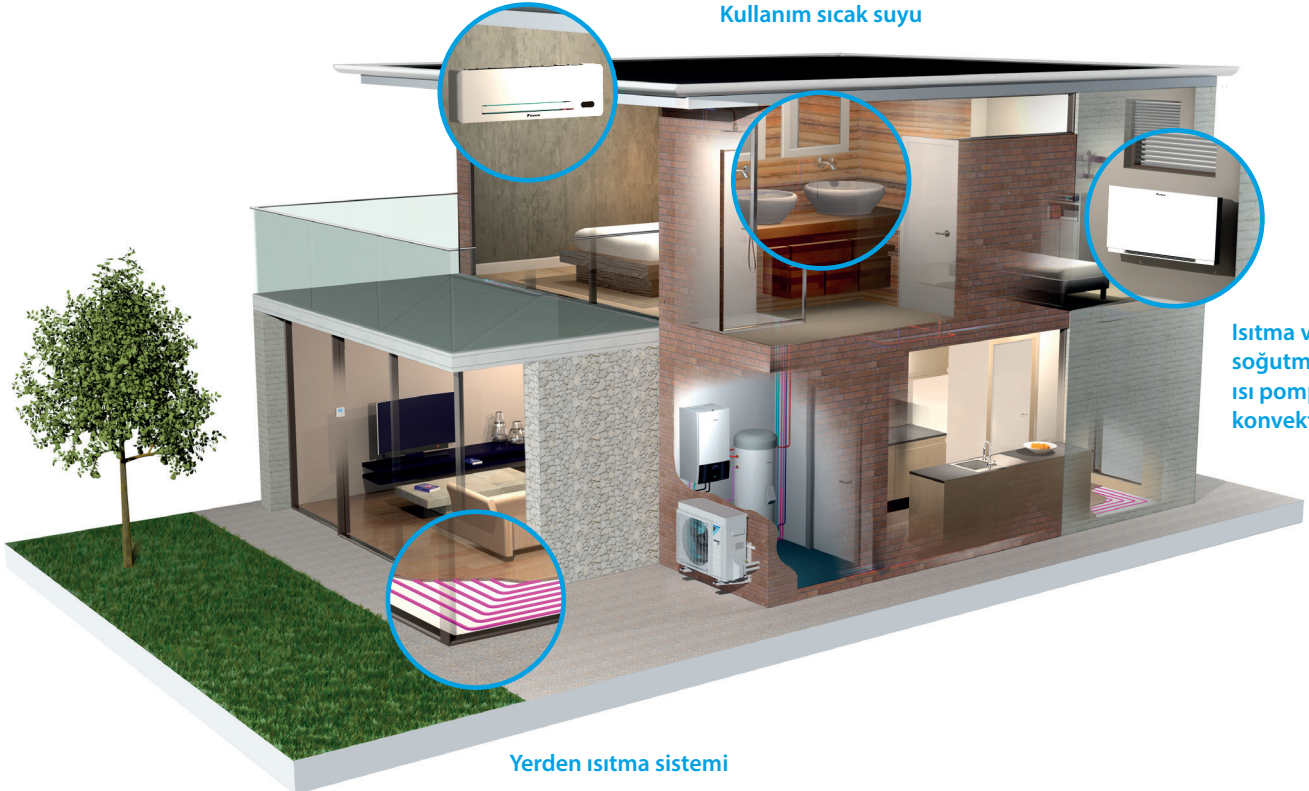

Bir paslanmaz elik kullanım sıcak suyu boyleriyle montaj rneđi (EKHWS-D3V3).

Daikin Altherma ERGA-E Serisi Yalnız Isıtma Duvar Tipi İç Ünite

Düşük enerjili konutlar için ideal, duvara monte **yalnız ısıtma** havadan suya ısı pompası

- › Tüm hidrolik bileşenlerin dahil olması sayesinde üçüncü taraf bileşenlere gerek yoktur
- › PCB kartı ve hidrolik bileşenler kolay erişim için ön tarafta yer alır
- › Kompakt boyutları sayesinde dar alanlara monte edilebilir, neredeyse hiç yan boşluk gerekmez
- › Ünitenin ince tasarımı, diğer ev cihazlarıyla sorunsuz uyum sağlar
- › Paslanmaz çelik tankla veya ECH₂O termal depolarla kombine edilebilir
- › Dış ünite, -25°C'de dahi ortam havasındaki ısıyı alır
- › Daikin Konut Tipi Kumanda uygulamasıyla uyumlu
- › Sesli kontrol mevcuttur



011-1W0218-219
011-1W0221
011-1W0246-247

Verimlilik Değerleri		EHBH + ERGA		04E6V + 04EV		08E6V + 06EVH		08E9W + 06EVH		08E6V + 08EVH		08E9W + 08EVH		
Isıtma kapasitesi	Nom.	kW		4,30 (1) / 4,60 (2)		6,00 (1) / 5,90 (2)		7,50 (1) / 7,80 (2)		7,50 (1) / 7,80 (2)		7,50 (1) / 7,80 (2)		
Çekilen güç	Isıtma	Nom.	kW		0,85 (1) / 1,26 (2)		1,24 (1) / 1,69 (2)		1,63 (1) / 2,23 (2)		1,63 (1) / 2,23 (2)		1,63 (1) / 2,23 (2)	
COP					5,10 (1) / 3,65 (2)		4,85 (1) / 3,50 (2)		4,60 (1) / 3,50 (2)		4,60 (1) / 3,50 (2)		4,60 (1) / 3,50 (2)	
Alan ısıtma	Ortalama iklim su çıkışı 55°C	Genel	SCOP		3,26		3,26		3,32		3,32		3,32	
			η _s (Sezonalsal alan ısıtma verimliliği)	%		127		127		130		130		
	Ortalama iklim su çıkışı 35°C	Genel	SCOP		4,48		4,47		4,56		4,56		4,56	
			η _s (Sezonalsal alan ısıtma verimliliği)	%		176		176		179		179		
								A++		A++		A+++		

İç Ünite		EHBH		04E6V		08E6V		08E9W		08E6V		08E9W		
Gövde	Renk									Beyaz + Siyah		Beyaz + Siyah		
	Malzeme									Reçine, sac levha		Reçine, sac levha		
Boyutlar	Birim	Yükseklik x Genişlik x Derinlik		mm		840 x 440 x 390		840 x 440 x 390		840 x 440 x 390		840 x 440 x 390		
Ağırlık	Birim			kg		42,0		42,4		42,0		42,4		
	Isıtma	Su tarafı	Min.~Maks.		°C		15 ~65		15 ~65		15 ~65		15 ~65	
Çalışma sıcaklık aralığı	Kullanım sıcak suyu	Su tarafı	Min.~Maks.		°C		25~75		25~75		25~75		25~75	
	Ses gücü seviyesi	Nom.			dBA		42		42		42		42	
Ses basıncı seviyesi	Nom.			dBA		28		28		28		28		

Dış Ünite		ERGA		04EV		06EVH		08EVH					
Boyutlar	Birim	Yükseklik x Genişlik x Derinlik		mm		740 x 884 x 388		740 x 884 x 388					
	Ağırlık			kg		58,5		58,5					
Kompresör	Miktar			1		1		1					
	Tipi			Hermetik sızdırmaz swing kompresör		Hermetik sızdırmaz swing kompresör		Hermetik sızdırmaz swing kompresör					
Çalışma sıcaklık aralığı	Soğutma	Min.~Maks.		°C KT		10~43		10~43					
	Kullanım sıcak suyu	Min.~Maks.		°C KT		-25~35		-25~35					
Soğutucu akışkan	Tipi			R-32		R-32		R-32					
	GWP			675,0		675,0		675,0					
	Şarj			kg		1,50		1,50					
	Şarj			TCO.Eş		1,01		1,01					
Ses gücü seviyesi	Isıtma	Nom.			dBA		58		60		62		
	Soğutma	Nom.			dBA		61		61		62		
Ses basıncı seviyesi	Isıtma	Nom.			dBA		44		47		49		
	Soğutma	Nom.			dBA		48		49		50		
Güç beslemesi	Adı/Fazı/Frekansı/Gerilimi			Hz/V		V3/1N~/50/230		V3/1N~/50/230		V3/1N~/50/230		V3/1N~/50/230	
Akım	Önerilen sigortalar			A		25		25		25		25	

(1) Soğutma Ta 35°C - LWE 18°C (DT = 5°C); ısıtma Ta KT/YT 7°C/6°C - LWC 35°C (DT = 5°C) (2) Soğutma Ta 35°C - LWE 7°C (DT = 5°C); ısıtma Ta KT/YT 7°C/6°C - LWC 45°C (DT = 5°C).
Bu ürün florlu sera gazları içerir.

Daikin Altherma ERGA-E Serisi Isıtma+Soğutma Duvar Tipi İç Ünite

Düşük enerjili konutlar için ideal, duvara monte ısıtma + soğutma havadan suya ısı pompası

- › Tüm hidrolik bileşenlerin dahil olması sayesinde üçüncü taraf bileşenlere gerek yoktur
- › PCB kartı ve hidrolik bileşenler kolay erişim için ön tarafta yer alır
- › Kompakt boyutları sayesinde dar alanlara monte edilebilir, neredeyse hiç yan boşluk gerekmez
- › Ünitenin ince tasarımı, diğer ev cihazlarıyla sorunsuz uyum sağlar
- › Paslanmaz çelik tankla veya ECH₂O termal depolarla kombine edilebilir
- › Dış ünite, -25°C'de dahi ortam havasındaki ısıyı alır
- › Daikin Konut Tipi Kumanda uygulamasıyla uyumlu
- › Sesli kontrol mevcuttur



011-1W0218-219
011-1W0221
011-1W0246-247



Verimlilik Değerleri		EHBX + ERGA		04E6V + 04EV		08E6V + 06EVH		08E9W + 06EVH		08E6V + 08EVH		08E9W + 08EVH	
Isıtma kapasitesi	Nom.			kW		4,30 (1) / 4,60 (2)		6,00 (1) / 5,90 (2)		7,50 (1) / 7,80 (2)			
Çekilen güç	Isıtma	Nom.		kW		0,850 (1) / 1,26 (2)		1,24 (1) / 1,69 (2)		1,63 (1) / 2,23 (2)			
Soğutma kapasitesi	Nom.			kW		4,86 (1) / 4,52 (2)		5,96 (1) / 5,09 (2)		6,25 (1) / 5,44 (2)			
Çekilen güç	Soğutma	Nom.		kW		0,810 (1) / 1,36 (2)		1,06 (1) / 1,55 (2)		1,16 (1) / 1,73 (2)			
COP						5,10 (1) / 3,65 (2)		4,85 (1) / 3,50 (2)		4,60 (1) / 3,50 (2)			
EER						5,98 (1) / 3,32 (2)		5,61 (1) / 3,28 (2)		5,40 (1) / 3,14 (2)			
Alan ısıtma	Ortalama iklim su çıkışı 55°C	Genel	SCOP		3,29		3,28		3,35				
			η _s (Sezonals alan ısıtma verimliliği)	%	129		128		131				
	Ortalama iklim su çıkışı 35°C	Genel	SCOP		4,54		4,52		4,61				
			η _s (Sezonals alan ısıtma verimliliği)	%	179		178		181				
			Sezonals alan ısıtma verim. sınıfı				A++						
			Sezonals alan ısıtma verim. sınıfı				A+++						

İç Ünite		EHBX		04E6V		08E6V		08E9W		08E6V		08E9W	
Gövde	Renk							Beyaz + Siyah					
	Malzeme							Reçine, sac levha					
Boyutlar	Birim	Yükseklik x Genişlik x Derinlik	mm				840 x 440 x 390						
Ağırlık	Birim			kg		42,0		42,4		42,0		42,4	
	Isıtma	Su tarafı	Min.~Maks.	°C				15 ~65					
Çalışma sıcaklık aralığı	Kullanım sıcak suyu	Su tarafı	Min.~Maks.	°C				25~75					
	Ses gücü seviyesi	Nom.			dB(A)		42						
Ses basıncı seviyesi	Nom.			dB(A)		28							

Dış Ünite		ERGA		04EV		06EVH		08EVH		
Boyutlar	Birim	Yükseklik x Genişlik x Derinlik	mm		740 x 884 x 388					
Ağırlık	Birim			kg		58,5				
Kompresör	Miktar			1						
	Tipi			Hermetik sızdırmaz swing kompresör						
Çalışma sıcaklık aralığı	Soğutma	Min.~Maks.	°C KT		10~43					
	Kullanım sıcak suyu	Min.~Maks.	°C KT		-25~35					
Soğutucu akışkan	Tipi			R-32						
	GWP			675,0						
	Şarj			kg		1,50				
	Şarj			TCO.Eş		1,01				
Ses gücü seviyesi	Isıtma	Nom.	dB(A)		58		60		62	
	Soğutma	Nom.	dB(A)		61				62	
Ses basıncı seviyesi	Isıtma	Nom.	dB(A)		44		47		49	
	Soğutma	Nom.	dB(A)		48		49		50	
Güç beslemesi	Adı/Fazı/Frekansı/Gerilimi			Hz/V		V3/1N~/50/230				
Akım	Önerilen sigortalar			A		25				

(1) Soğutma Ta 35°C - LWE 18°C (DT = 5°C); ısıtma Ta KT/YT 7°C/6°C - LWC 35°C (DT = 5°C) (2) Soğutma Ta 35°C - LWE 7°C (DT = 5°C); ısıtma Ta KT/YT 7°C/6°C - LWC 45°C (DT = 5°C).
Bu ürün florlu sera gazları içerir.

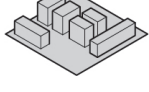
Seenekler - Daikin Altherma 3 EHBH/X Serisi

	Tipi	Malzeme adı	
Kumandalar		Uzak kullanıcı arayüzü	BRC1HHDW/S/K
		WLAN Adaptör modülü	BRP069A71
		Oda termostatu (kablolu)	EKRTWA
		Oda termostatu (kablesuz)	EKRTR1
		Harici sensör	EKRTETS
Adaptör		Talep PCB'si	EKRPIAHTA
		Dijital G/Ç PCB'si	EKRPIHBAA
Montaj		Çift bölgeci kit (vat kiti)	BZKA7V3
Sensörler		Uzak iç ünite sensörü	KRCS01-1
		Uzak dış ünite sensörü	EKRSCA-1
Diğerleri		PC USB Kablosu	EKPCCAB4
		Dönüştürme kiti	EKHBCONV
		ERGA-E için düşük çalışma sesi kapağı	EKLN-A
		EKHWP depolama tanklı bağlantı kiti*	EKBH3SD



Bluevolution teknolojisiyle desteklenen R-32'li Daikin Altherma 3 EPGA Serisi EPGA-D 11-14-16 kW

R-32, çevre dostu bir soğutucu akışkan

Bluevolution

Bluevolution teknolojisi Daikin tarafından geliştirilen çok yüksek verimli kompresörlerle geleceğin soğutucu akışkanlarını bir araya getirmektedir: R-32.

BLUEVOLUTION

R-32



reddot award 2018
winner



Çevre dostu

Düşük GWP değeri (2.087'ye karşı 675, R-410A için 5) ve düşük soğutucu akışkan şarjı sayesinde R-32, eşdeğer CO₂ emisyonunu %75 oranında azaltarak çevrenin korunmasına katkıda bulunmaktadır.

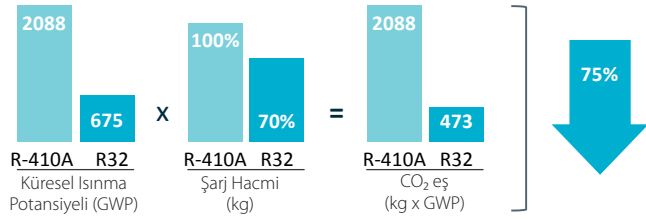

Hidrosplit konsept

Daha iyi bir gelecek için

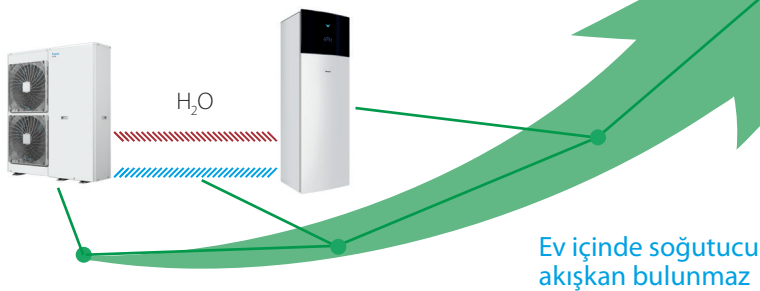

Sızdırmaz R-32 soğutucu akışkan devresi

Su bağlantıları

İç ve dış üniteler arasında.

R-32 ile gelecek şimdi

R-32'yi havadan suya ısı pompalarında ilk kullanan üretici olan Daikin, çevre üzerindeki olumsuz etkilerini azaltmayı mutlak öncelik olarak kabul etmektedir.

Soğutucu akışkan kaçağı risklerini azaltır.



Gaz enjeksiyon avantajı

Düşük ortam sıcaklıklarında daha yüksek kapasite

Daikin Altherma 3 H 11-14-16 kW dış ünite yeni bir gaz enjeksiyonlu scroll kompresörle donatılmıştır, bu sayede ünitenin -28°C'ye kadar düşen dış ortam sıcaklıklarında çalışması mümkündür.

Ayrıca, düşük ortam sıcaklıklarındaki (-7/35°C) ısıtma kapasitesi, önceki modellere göre %35 oranında yükseltilmiştir.

Hassas kentsel alanlar için uygundur

Düşük çalışma sesli kurulum ayarı

Sese en duyarlı kentsel alanların gereksinimlerinin karşılanması için montör, üniteyi düşük çalışma sesi moduna ayarlayarak çalışma sesi seviyesini -3 dB(A)'ya kadar düşürebilir.

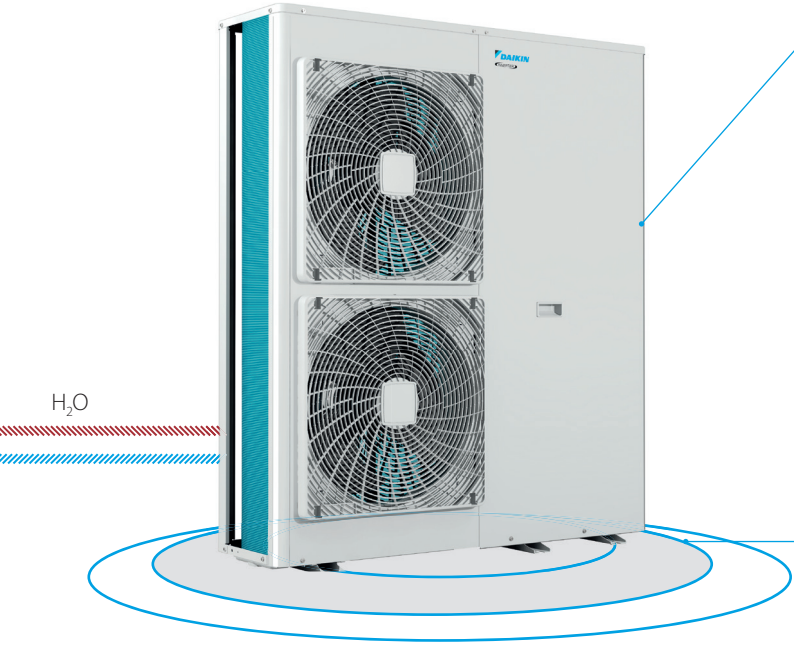

Daha yüksek performans

Çıkış suyu sıcaklığı

Dış ortam sıcaklığı -10°C iken 60°C'lik bir çıkış suyu sıcaklığı sunan Daikin Altherma 3 EPGA 11-14-16 kW şu koşullar için mükemmeldir:

- › Alttan ısıtma kullanan yeni inşa edilmiş uygulamalar
- › Radyatörlerin kullanıldığı yenileme uygulamaları

Üstün enerji performansları

R-32'nin kullanımı sayesinde ünite, en iyi enerji etiketleriyle temsil edilen en yüksek enerji performanslarına ulaşır.

Daikin Altherma 3 EPGA 11-14-16 kW dış ünite

EPGA-D7 dış ünite, 11-14-16 kW boyutlarında monofazedir ve şu ünitelere bağlanabilir:

- › EAB(H/X)-D duvar tipi iç üniteler
- › EAV(H/X)-D boyleri entegre yer tipi iç üniteler
- › EAVZ-D boyleri entegre ve Çift Bölge yer tipi iç üniteler

maks.



A+++



A



Entegre kullanım sıcak suyu boilerli

Daikin Altherma 3 EPGA Serisi

Neden entegre kullanım sıcak suyu boilerli
Daikin yer tipi üniteyi tercih etmelisiniz?

Daikin Altherma 3 EPGA Serisi yer tipi ünite yeni binalarda ve düşük enerjili konutlarda **ısıtma, kullanım sıcak suyu ve soğutma ihtiyaçlarının karşılanması için** ideal bir sistemdir.

Kolay montaj

Az yer kaplar ve taşınması kolaydır



Alttan ısıtmalı ünite, pratik boyutları ve kesici kenarları olmaması nedeniyle kolayca taşınabilecek şekilde tasarlanmıştır. Az yer kaplaması, dar alanlara monte edilebilmesini sağlarken tüm hidrolik bileşenlerine kolayca erişilebilmesi, montörün ünite üzerinde çok fazla efor sarf etmeden çalışabilmesine yardımcı olur.

Isıtma veya soğutma için ısı pompası konvektörü

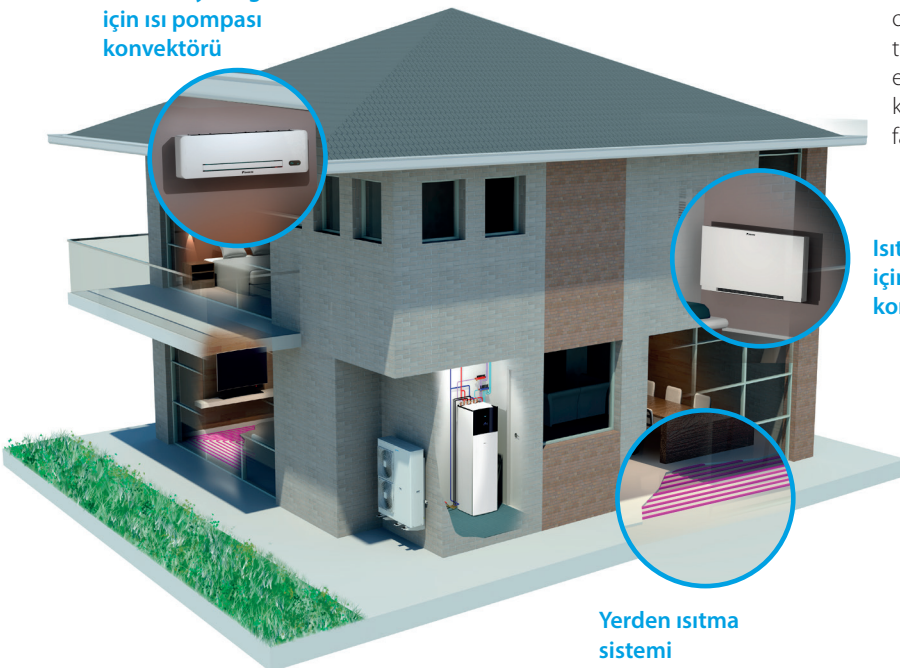

Isıtma veya soğutma için ısı pompası konvektörü

Yerden ısıtma sistemi

Gelişmiş kullanıcı arayüzü

Daikin Eye

Sezgisel Daikin eye, sisteminizin durumunu gerçek zamanlı olarak gösterir.



Mavi

Daikin Eye mavi renkte görüntüleniyorsa boileriniz doğru çalışıyor demektir. Daikin Eye, bekleme modunda çalışırken yanıp sönecektir.



Kırmızı

Daikin Eye kırmızı renkte görüntüleniyorsa boiler devre dışı demektir ve bir bakım kontrolü gerçekleştirilmesi gerekir.



Hızlı yapılandırma

Hızlı yapılandırma Giriş yaptıktan sonra yeni kullanıcı arayüzüyle 9 adımla ünitenizi baştan sona yapılandırabilirsiniz. Test döngüleri yürüterek ünitenizin çalışmaya hazır olup olmadığını dahi kontrol edebilirsiniz. Ayarları bir USB flaş diskine yükleyebilir ve bunu doğrudan üniteye indirebilir ya da bunun için bulut teknolojisini kullanabilirsiniz.

Kolay çalıştırma

Kolay çalıştırma Yeni kullanıcı arayüzüyle süper hızlı çalışın. Yalnızca birkaç düğme ve 2 adet gezinme düğmesiyle kullanımı basittir.

Şık tasarım

Şık tasarım Kullanıcı arayüzü, sezgisel bir kullanıma imkan verecek şekilde özel olarak tasarlanmıştır. Yüksek kontrastlı renkli ekranı, montör veya servis mühendisi olarak etkileyici ve pratik bir tasarım sunmanıza yardımcı olur.

Tüm ihtiyaçlara yanıt veren komple seri

Yalnız ısıtma modelleri - EAVH-DV7

Yalnız ısıtma tipi Daikin Altherma 3 modelleri etkili bir şekilde kullanım sıcak suyu ve alan ısıtma sağlar.

Isıtma+soğutma modelleri - EAVX-DV7

Temel işlevine ek olarak Daikin Altherma 3, sıcak dönemlerde soğutma da sağlar.

Bu soğutma işlevi, alttan ısıtma sistemi veya fan coil gibi dağıtıcılarla çalışır.



Çift Bölgeli modeller - EAVZ-DV7

Daikin tüm ihtiyaçlara yanıt verilmesi için ayrıca bir üçüncü seçenek sunmaktadır: Daikin Altherma 3 Çift Bölgeli modeller. "Çift Bölgeli" tabiri, ünitenin aynı anda iki farklı su sıcaklığı bölgesini, örneğin yatak odasındaki radyatörleri (45°C) ve oturma odasındaki alttan ısıtma sistemini (35°C) yönetebilmesi anlamına gelmektedir.

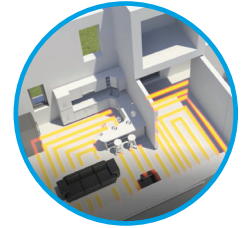
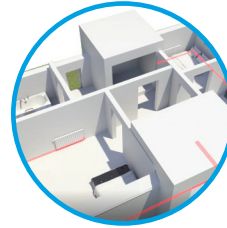

Kapasite ve boyutlar



180 veya 230 l
1.650 veya 1.850 mm

Daikin Altherma EPGA-D7 Serisi Yalnız Isıtma Yer Tipi İç Ünite

Düşük enerjili konutlar için ideal; ısıtma ve sıcak su için yer tipi havadan suya ısı pompası

- › 180 veya 230 L'lik entegre paslanmaz çelik kullanım sıcak suyu boyleri
- › PCB kartı ve hidrolik bileşenler kolay erişim için ön tarafta yer alır
- › 595 x 625 mm'lik küçük montaj alanı
- › 6 veya 9 kW entegre yedek ısıtıcı seçenekleri
- › Dış ünite, -28°C'de dahi ortam havasındaki ısıyı alır



011-1W0319 -> 324



Verimlilik Değerleri				EAVH + EPGA	16S18D6V/D9W + 11DV7	16S23D6V/D9W + 11DV7	16S18D6V/D9W + 14DV7	16S23D6V/D9W + 14DV7	16S18D6V/D9W + 16DV7	16S23D6V/D9W + 16DV7
Isıtma kapasitesi	Nom.				11,1 (1) / 11,3 (2)		14,5 (1) / 14,5 (2)		16,5 (1) / 15,6 (2)	
Çekilen güç	Isıtma	Nom.			2,16 (1) / 2,91 (2)		2,91 (1) / 3,96 (2)		3,45 (1) / 4,21 (2)	
COP					5,15 (1) / 3,88 (2)		4,99 (1) / 3,65 (2)		4,78 (1) / 3,71 (2)	
Alan ısıtma	Ortalama iklim su çıkışı 55°C	Genel	SCOP		3,29		3,34		3,41	
			η _s (Sezonsal alan ısıtma verimliliği)		129		130		133	
				Sezonsal alan ısıtma verim. sınıfı	A++					
	Ortalama iklim su çıkışı 35°C	Genel	SCOP		4,38		4,45		4,56	
η _s (Sezonsal alan ısıtma verimliliği)				172		175		179		
			Sezonsal alan ısıtma verim. sınıfı	A++		A+++				
Kullanım sıcak suyu ısıtma	Genel	Açıklanan yük profili			L	XL	L	XL	L	XL
		Ortalama iklim	η _{wh} (su ısıtma verimliliği)		104	111	104	111	104	111
		Su ısıtma enerji verimliliği sınıfı		A						
İç Ünite				EAVH	16S18D6V/D9W	16S23D6V/D9W	16S18D6V/D9W	16S23D6V/D9W	16S18D6V/D9W	16S23D6V/D9W
Gövde	Renk	Beyaz + Siyah								
	Malzeme	Reçine / Sac levha								
Boyutlar	Birim	Yükseklik x Genişlik x Derinlik	mm	1.650 x 595 x 625	1.850 x 595 x 625	1.650 x 595 x 625	1.850 x 595 x 625	1.650 x 595 x 625	1.850 x 595 x 625	1.850 x 595 x 625
Ağırlık	Birim		kg	109	118	109	118	109	118	118
Boylar	Su hacmi		L	180	230	180	230	180	230	230
		Maksimum su sıcaklığı	°C	70						
	Maksimum su basıncı	bar	10							
	Korozyon koruma		Asitle temizleme							
Çalışma sıcaklık aralığı	Isıtma	Ortam sıcaklığı	Min.~Maks.	°C						
		Su tarafı	Min.~Maks.	°C						
	Kullanım sıcak suyu	Ortam sıcaklığı	Min.~Maks.	°C KT						
		Su tarafı	Maks.	°C						
Ses gücü seviyesi	Nom.		dBA	44						
Ses basıncı seviyesi	Nom.		dBA	30						
Dış Ünite				EPGA	11DV7	14DV7	16DV7			
Boyutlar	Birim	Yükseklik x Genişlik x Derinlik	mm	1.440 x 1.160 x 380						
Ağırlık	Birim		kg	143						
Kompresör	Miktar			1						
	Tipi			Hermetik sızdırmaz scroll kompresör						
Çalışma sıcaklık aralığı	Soğutma	Min.~Maks.	°C KT	10~43						
	Kullanım sıcak suyu	Min.~Maks.	°C KT	-28~35						
Soğutucu akışkan	Tipi			R-32						
		GWP		675,0						
	Şarj		kg	3,50						
	Şarj Kumanda		TCO ₂ Eş	2,36						
Ses gücü seviyesi	Isıtma	Nom.	dBA	64			66			
	Soğutma	Nom.	dBA	68						
Ses basıncı seviyesi	Isıtma	Nom.	dBA	48	49		52			
	Soğutma	Nom.	dBA	55						
Güç beslemesi	Adı/Fazı/Frekansı/Gerilimi		Hz/V	V3/1N~/50/230						
Akım	Önerilen sigortalar		A	32						

(1) Soğutma Ta 35°C - LWE 18°C (DT = 5°C); ısıtma Ta KT/YT 7°C/6°C - LWC 35°C (DT = 5°C) (2) Soğutma Ta 35°C - LWE 7°C (DT = 5°C); ısıtma Ta KT/YT 7°C/6°C - LWC 45°C (DT = 5°C).
Bu ürün florlu sera gazları içerir.

Daikin Altherma EPGA-D7 Serisi Isıtma+Soğutma Yer Tipi İç Ünite

Düşük enerjili konutlar için ideal; **soğutma, ısıtma ve sıcak su** için yer tipi havadan suya ısı pompası

- › 180 veya 230 L'lik entegre paslanmaz çelik kullanım sıcak suyu boyları
- › PCB kartı ve hidrolik bileşenler kolay erişim için ön tarafta yer alır
- › 595 x 625 mm'lik küçük montaj alanı
- › 6 veya 9 kW entegre yedek ısıtıcı seçenekleri
- › Dış ünite, -28°C'de dahi ortam havasındaki ısıyı alır

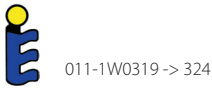

011-1W0319 -> 324



Verimlilik Değerleri				EAVX + EPGA		16S18D6W/D9W + 11D6V7	16S23D6W/D9W + 11D6V7	16S18D6W/D9W + 14D6V7	16S23D6W/D9W + 14D6V7	16S18D6W/D9W + 16D6V7	16S23D6W/D9W + 16D6V7
Isıtma kapasitesi	Nom.			kW		11,1 (1) / 11,3 (2)		14,5 (1) / 14,5 (2)		16,5 (1) / 15,6 (2)	
Çekilen güç	Isıtma	Nom.		kW		2,16 (1) / 2,91 (2)		2,91 (1) / 3,96 (2)		3,45 (1) / 4,21 (2)	
Soğutma kapasitesi	Nom.			kW		10,5 (1) / 10,7 (2)		11,1 (1) / 11,9 (2)		13,5 (1) / 11,9 (2)	
Çekilen güç	Soğutma	Nom.		kW		2,21 (1) / 3,30 (2)		2,72 (1) / 3,97 (2)		3,42 (1) / 3,97 (2)	
COP						5,15 (1) / 3,88 (2)		4,99 (1) / 3,65 (2)		4,78 (1) / 3,71 (2)	
EER						4,75 (1) / 3,23 (2)		4,09 (1) / 2,99 (2)		3,94 (1) / 2,99 (2)	
Alan ısıtma	Ortalama iklim su çıkışı 55°C	Genel	SCOP	%		3,32		3,37		3,43	
			ηs (Sezonsal alan ısıtma verimliliği)	%		130		132		134	
	Ortalama iklim su çıkışı 35°C	Genel	SCOP	%		4,44		4,51		4,61	
			ηs (Sezonsal alan ısıtma verimliliği)	%		175		178		182	
			Sezonsal alan ısıtma verim. sınıfı			A++		A++		A++	
Kullanım sıcak suyu ısıtma	Genel	Ortalama iklim	Açıklanan yük profili	%		L	XL	L	XL	L	XL
			Ortalama iklim	ηjwh (su ısıtma verimliliği)	%		104	111	104	111	104
			Su ısıtma enerji verimliliği sınıfı			A		A		A	

İç Ünite				EAVX	16S18D6W/D9W	16S23D6W/D9W	16S18D6W/D9W	16S23D6W/D9W	16S18D6W/D9W	16S23D6W/D9W
Gövde	Renk	Beyaz + Siyah								
	Malzeme	Reçine / Sac levha								
Boyutlar	Birim	Yükseklik x Genişlik x Derinlik	mm	1.650 x 595 x 625	1.850 x 595 x 625	1.650 x 595 x 625	1.850 x 595 x 625	1.650 x 595 x 625	1.850 x 595 x 625	1.850 x 595 x 625
	Ağırlık	Birim	kg	109	118	109	118	109	118	118
Boylar	Su hacmi	L		180	230	180	230	180	230	230
	Maksimum su sıcaklığı	°C		70						
	Maksimum su basıncı	bar		10						
	Korozyon koruma			Asitle temizleme						
Çalışma sıcaklık aralığı	Isıtma	Ortam sıcaklığı	Min.~Maks.	°C						
		Su tarafı	Min.~Maks.	°C						
	Soğutma	Ortam sıcaklığı	Min.~Maks.	°C KT						
		Su tarafı	Min.~Maks.	°C						
Kullanım sıcak suyu	Ortam sıcaklığı	Min.~Maks.	°C KT							
	Su tarafı	Maks.	°C							
Ses gücü seviyesi	Nom.			dBA						
Ses basıncı seviyesi	Nom.			dBA						

Dış Ünite				EPGA	11D6V7	14D6V7	16D6V7
Boyutlar	Birim	Yükseklik x Genişlik x Derinlik	mm	1.440 x 1.160 x 380			
Ağırlık	Birim		kg	143			
Kompresör	Miktar			1			
Çalışma sıcaklık aralığı	Soğutma	Min.~Maks.	°C KT	10~43			
		Kullanım sıcak suyu	Min.~Maks.	°C KT			
Soğutucu akışkan	Tipi			R-32			
	GWP			675,0			
	Şarj	kg		3,50			
	Şarj	TCO:Eş		2,36			
Ses gücü seviyesi	Isıtma	Nom.	dBA	64			66
		Soğutma	Nom.	dBA			68
Ses basıncı seviyesi	Isıtma	Nom.	dBA	48			52
		Soğutma	Nom.	dBA			55
Güç beslemesi	Adı/Fazı/Frekansı/Gerilimi		Hz/V	V3/1N~/50/230			
Akım	Önerilen sigortalar		A	32			

(1) Soğutma Ta 35°C - LWE 18°C (DT = 5°C); ısıtma Ta KT/YT 7°C/6°C - LWC 35°C (DT = 5°C) (2) Soğutma Ta 35°C - LWE 7°C (DT = 5°C); ısıtma Ta KT/YT 7°C/6°C - LWC 45°C (DT = 5°C).
Bu ürün florlu sera gazları içerir.

Daikin Altherma EPGA-D7 Serisi Çift Zone Yer Tipi İç Ünite

İki farklı sıcaklık bölgesi takibiyle entegre yer tipi ünite

- › 180 veya 230 L'lik entegre paslanmaz çelik kullanım sıcak suyu boyleri
- › PCB kartı ve hidrolik bileşenler kolay erişim için ön tarafta yer alır
- › 595 x 625 mm'lik küçük montaj alanı
- › 6 veya 9 kW entegre yedek ısıtıcı seçenekleri
- › Dış ünite, -28°C'de dahi ortam havasındaki ısıyı alır



011-1W0319 -> 324



A+++

ya kadar



A

60°C

R-32

Verimlilik Değerleri		EAVZ + EPGA		16S18D6V7/ D9W7+ 11DV7	16S23D6V7/ D9W7+ 11DV7	16S18D6V7/D9W7 + 14DV7	16S23D6V7/D9W7 + 14DV7	16S18D6V7/D9W7 + 16DV7	16S23D6V7/D9W7 + 16DV7	
Isıtma kapasitesi	Nom.			11,1 (1) / 11,3 (2)		14,5 (1) / 14,5 (2)		16,5 (1) / 15,6 (2)		
Çekilen güç	Isıtma	Nom.			2,16 (1) / 2,91 (2)		2,91 (1) / 3,96 (2)		3,45 (1) / 4,21 (2)	
COP				5,15 (1) / 3,88 (2)		4,99 (1) / 3,65 (2)		4,78 (1) / 3,71 (2)		
Alan ısıtma	Ortalama iklim su çıkışı 55°C	Genel	SCOP	3,29		3,34		3,41		
			η _s (Sezonsal alan ısıtma verimliliği)	129		130		133		
	Ortalama iklim su çıkışı 35°C	Genel	SCOP	4,38		4,45		4,56		
			η _s (Sezonsal alan ısıtma verimliliği)	172		175		179		
			Sezonsal alan ısıtma verim. sınıfı		A++		A+++			
Kullanım sıcak suyu ısıtma	Genel	Açıklanan yük profili		L	XL	L	XL	L	XL	
		Ortalama iklim Su ısıtma enerji verimliliği sınıfı	104		111		104		111	
					A					
İç Ünite		EAVZ		16S18D6V7/D9W7	16S23D6V7/D9W7	16S18D6V7/D9W7	16S23D6V7/D9W7	16S18D6V7/D9W7	16S23D6V7/D9W7	
Gövde	Renk	Beyaz + Siyah								
	Malzeme	Reçine / Sac levha								
Boyutlar	Birim	Yükseklik x Genişlik x Derinlik	mm	1.650 x 595 x 625	1.850 x 595 x 625	1.650 x 595 x 625	1.850 x 595 x 625	1.650 x 595 x 625	1.850 x 595 x 625	
Ağırlık	Birim			kg	120	128	120	128	120	128
Boyerler	Su hacmi			L	180	230	180	230	180	230
	Maksimum su sıcaklığı			°C	70					
				Maksimum su basıncı	bar					
				Korozyon koruma	Asitle temizleme					
Çalışma sıcaklık aralığı	Isıtma	Ortam sıcaklığı	Min.~Maks.	°C	5~30					
		Su tarafı	Min.~Maks.	°C	15~60					
	Kullanım sıcak suyu	Ortam sıcaklığı	Min.~Maks.	°C KT	5~35					
		Su tarafı	Maks.	°C	60					
Ses gücü seviyesi	Nom.			dB(A)	44					
Ses basıncı seviyesi	Nom.			dB(A)	30					
Dış Ünite		EPGA		11DV7	14DV7	16DV7				
Boyutlar	Birim	Yükseklik x Genişlik x Derinlik	mm	1.440 x 1.160 x 380						
Ağırlık	Birim			kg	143					
Kompresör	Miktar			1						
	Tipi			Hermetik sızdırmaz scroll kompresör						
Çalışma sıcaklık aralığı	Soğutma	Min.~Maks.	°C KT	10~43						
	Kullanım sıcak suyu	Min.~Maks.	°C KT	-28~35						
Soğutucu akışkan	Tipi			R-32						
	GWP			675,0						
	Şarj			kg						
	Şarj			TCO:Eş						
				Kumanda						
Ses gücü seviyesi	Isıtma	Nom.	dB(A)	64			66			
	Soğutma	Nom.	dB(A)	68			66			
Ses basıncı seviyesi	Isıtma	Nom.	dB(A)	48			52			
	Soğutma	Nom.	dB(A)	55			52			
Güç beslemesi	Adı/Fazı/Frekansı/Gerilimi		Hz/V	V3/1N~/50/230						
Akım	Önerilen sigortalar		A	32						

(1) Soğutma Ta 35°C - LWE 18°C (DT = 5°C); ısıtma Ta KT/YT 7°C/6°C - LWC 35°C (DT = 5°C) (2) Soğutma Ta 35°C - LWE 7°C (DT = 5°C); ısıtma Ta KT/YT 7°C/6°C - LWC 45°C (DT = 5°C).
Bu ürün florlu sera gazları içerir.

Seenekler

	Tipi	Malzeme adı	
Kumandalar		Uzak kullanıcı arayüzü	BRC1HHDK/S/W
		LAN Adaptörü + PV Güneş enerjisi bağlantısı	BRP069A61
		Sadece LAN	BRP069A62
		Oda termostatu (kablolu)	EKRTWA
		Oda termostatu (kablosuz)	EKTR1
		Harici sensör	EKRTETS
		DCOM geçidi	DCOM-LT/IO
		DCOM geçidi	DCOM-LT/MB
Adaptör		Talep PCB'si	EKRP1AHTA
		Dijital G/Ç PCB'si	EKRP1HBAA
Montaj		Çift bölge kit (vat kiti)	BZKA7V3
Sensörler		Uzak iç ünite sensörü	KRCS01-1
		Uzak dış ünite sensörü	EKRSCA-1
Diğerleri		PC USB Kablosu	EKPCAB4
		Dönüştürme kiti	EKHVCONV2
		Üniversal merkezi kumanda	EKCC8-W
		Donma korumalı vana	AFVALVE1
	Isı pompası konvektörü	FWX(V/M/T)-ATV3(*)	

Daikin Altherma 3 EPGA Serisi

duvar tipi iç ünite



Neden Daikin duvar tipi iç üniteyi tercih etmeliyim?

Daikin Altherma 3 EABH/X split duvar tipi üniteler hızlı ve kolay montaj için yüksek esneklik kabiliyeti ve **kullanım sıcak suyu sağlamak üzere opsiyonel bağlantı seçeneğiyle** birlikte **ısıtma ve soğutma** modunda çalıştırılabilir.

Isıtma veya soğutma için ısı pompası konvektörü

Montaj ve kullanım sıcak suyu bağlantısı için yüksek esneklik

- › Tüm hidrolik bileşenlerin dahil olması sayesinde üçüncü taraf bileşenlere gerek yoktur
- › PCB kartı ve hidrolik bileşenler kolay erişim için ön tarafta yer alır
- › Kompakt boyutları sayesinde dar alanlara monte edilebilir, neredeyse hiç yan boşluk gerekmez
- › Ünitenin ince tasarımı, diğer ev cihazlarıyla sorunsuz uyum sağlar
- › Paslanmaz çelik veya ECH₂O termal depolarla kombine edilebilir

Kullanım sıcak suyu

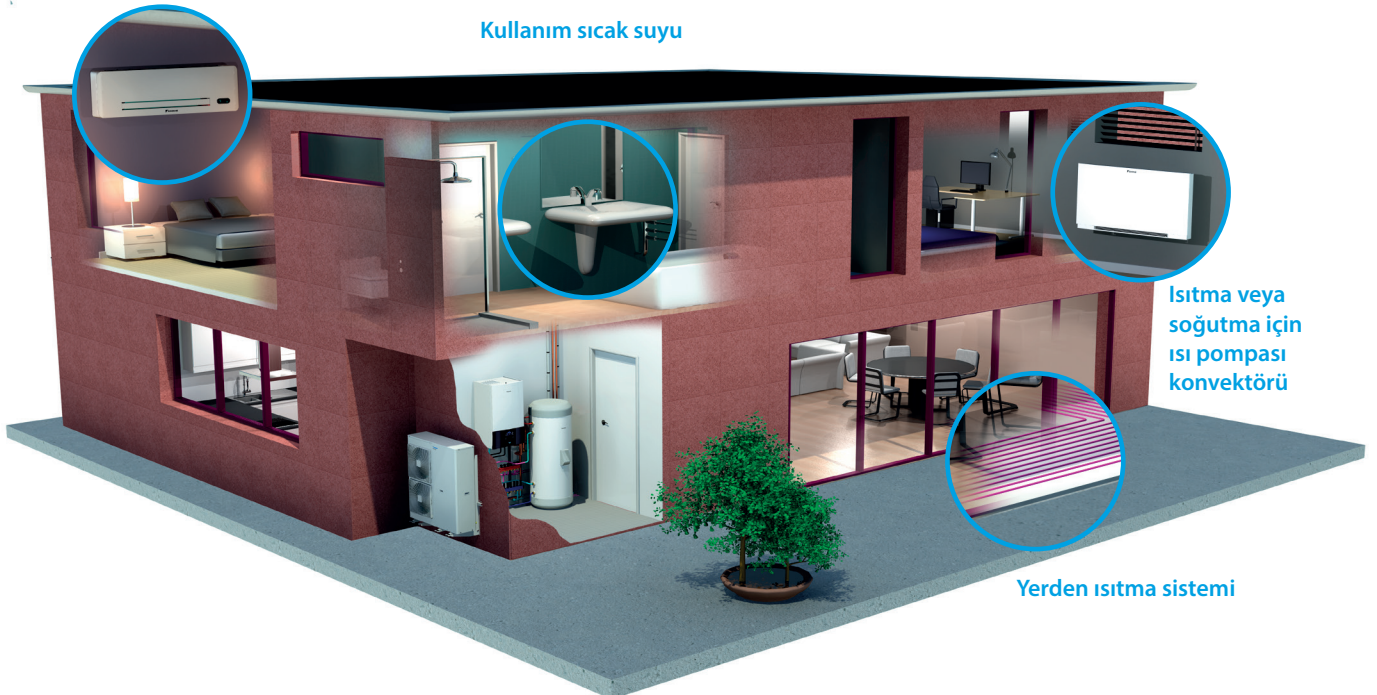

Yerden ısıtma sistemi

Gelişmiş kullanıcı arayüzü

Daikin Eye

Sezgisel Daikin eye, sisteminizin durumunu gerçek zamanlı olarak gösterir.



Mavi

Daikin Eye mavi renkte görüntüleniyorsa boileriniz doğru çalışıyor demektir. Daikin Eye, bekleme modunda çalışırken yanıp sönecektir.



Kırmızı

Daikin Eye kırmızı renkte görüntüleniyorsa boiler devre dışı demektir ve bir bakım kontrolü gerçekleştirilmesi gerekir.



Hızlı yapılandırma

Hızlı yapılandırma Giriş yaptıktan sonra yeni kullanıcı arayüzüyle 9 adımla ünitenizi baştan sona yapılandırabilirsiniz. Test döngüleri yürüterek ünitenizin çalışmaya hazır olup olmadığını dahi kontrol edebilirsiniz. Ayarları bir USB flaş diskinde yükleyebilir ve bunu doğrudan ünitenize indirebilir ya da bunun için bulut teknolojisini kullanabilirsiniz.

Kolay çalıştırma

Kolay çalıştırma Yeni kullanıcı arayüzüyle süper hızlı çalışın. Yalnızca birkaç düğme ve 2 adet gezinme düğmesiyle kullanımı basittir.

Şık tasarım

Şık tasarım Kullanıcı arayüzü, sezgisel bir kullanıma imkan verecek şekilde özel olarak tasarlanmıştır. Yüksek kontrastlı renkli ekranı, montör veya servis mühendisi olarak etkileyici ve pratik bir tasarım sunmanıza yardımcı olur.

Çoklu boiler çözümü, sonsuz seçenekler

ECH₂O Termal depolar (EKHWP-(P)B)

Daikin Altherma 3 duvar tipi ünitenizi bir termal depoya bağlayarak güneş enerjisinin sunduğu avantajlardan yararlanabilirsiniz.

Paslanmaz çelik boiler (EKHWS-D3V3)

Verimli bir kullanım sıcak suyu üretimi elde etmek için Daikin Altherma 3 duvar tipi ünitenizi bir paslanmaz çelik boilerlerle bağlayın.

Kullanım sıcak suyu esnekliği

Yalnız ısıtma modelleri - EABH-D7

Yalnız ısıtma tipi Daikin Altherma 3 modelleri etkili bir şekilde kullanım sıcak suyu ve alan ısıtma sağlar.



Isıtma+soğutma modelleri - EABX-D7

Temel işlevine ek olarak Daikin Altherma 3, sıcak dönemlerde soğutma da sağlar.

Bu soğutma işlevi, alttan ısıtma sistemi veya fan coil gibi dağıtıcılarla çalışır.



Daikin Altherma EPGA-D7 Serisi Yalnız Isıtma Duvar Tipi İç Ünite

Düşük enerjili konutlar için ideal, duvara monte yalnız ısıtma havadan suya ısı pompası

- › Kullanım sıcak suyu elde edilmesi için paslanmaz çelik boylerle veya ECH₂O termal depolarla kombine edilebilir
- › PCB kartı ve hidrolik bileşenler kolay erişim için ön tarafta yer alır
- › Kompakt boyutları sayesinde dar alanlara monte edilebilir, neredeyse hiç yan boşluk gerekmez
- › 6 veya 9 kW entegre yedek ısıtıcı seçenekleri
- › Dış ünite, -28°C'de dahi ortam havasındaki ısıyı alır



011-1W0319 -> 324

Verimlilik Değerleri				EABH + EPGA	16D6V7/D9W7 + 11DV7	16D6V7/D9W7 + 14DV7	16D6V7/D9W7 + 16DV7				
Isıtma kapasitesi	Nom.			kW	11,1 (1) / 11,3 (2)	14,5 (1) / 14,5 (2)	16,5 (1) / 15,6 (2)				
Çekilen güç	Isıtma	Nom.		kW	2,16 (1) / 2,91 (2)	2,91 (1) / 3,96 (2)	3,45 (1) / 4,21 (2)				
COP					5,15 (1) / 3,88 (2)	4,99 (1) / 3,65 (2)	4,78 (1) / 3,71 (2)				
Alan ısıtma	Ortalama iklim su çıkışı 55°C	Genel	SCOP		3,29	3,34	3,41				
			η _s (Sezonsal alan ısıtma verimliliği)	%	129	130	133				
				Sezonsal alan ısıtma verim. sınıfı	A++						
	Ortalama iklim su çıkışı 35°C	Genel	SCOP		4,38	4,45	4,56				
η _s (Sezonsal alan ısıtma verimliliği)			%	172	175	179					
			Sezonsal alan ısıtma verim. sınıfı	A+++							
İç Ünite				EABH	16D6V7	16D9W7	16D6V7	16D9W7	16D6V7	16D9W7	
Gövde	Renk	Beyaz + Siyah									
	Malzeme	Reçine, sac levha									
Boyutlar	Birim	Yükseklik x Genişlik x Derinlik	mm								
Ağırlık	Birim	kg									
Çalışma sıcaklık aralığı	Isıtma	Su tarafı	Min.~Maks.	°C							
	Kullanım sıcak suyu	Su tarafı	Min.~Maks.	°C							
Ses gücü seviyesi	Nom.	dBA									
Ses basıncı seviyesi	Nom.	dBA									
Dış Ünite				EPGA	11DV7	14DV7	16DV7				
Boyutlar	Birim	Yükseklik x Genişlik x Derinlik	mm								
Ağırlık	Birim	kg									
Kompresör	Miktar	1									
			Tipi								
			Hermetik sızdırmaz scroll kompresör								
Çalışma sıcaklık aralığı	Soğutma	Min.~Maks.	°C KT								
	Kullanım sıcak suyu	Min.~Maks.	°C KT								
Soğutucu akışkan	Tipi	R-32									
	GWP	675,0									
	Şarj	kg	3,50								
	Şarj	TCO ₂ Eş	2,36								
			Kumanda								
			Genleşme vanası								
Ses gücü seviyesi	Isıtma	Nom.	dBA								
	Soğutma	Nom.	dBA								
Ses basıncı seviyesi	Isıtma	Nom.	dBA								
	Soğutma	Nom.	dBA								
Güç beslemesi	Adı/Fazı/Frekansı/Gerilimi	Hz/V									
Akım	Önerilen sigortalar	A									

(1) Soğutma Ta 35°C - LWE 18°C (DT = 5°C); ısıtma Ta KT/YT 7°C/6°C - LWC 35°C (DT = 5°C) (2) Soğutma Ta 35°C - LWE 7°C (DT = 5°C); ısıtma Ta KT/YT 7°C/6°C - LWC 45°C (DT = 5°C).
Bu ürün florlu sera gazları içerir.

Daikin Altherma EPGA-D7 Serisi

Isıtma+Soğutma

Duvar Tipi İç Ünite

Düşük enerjili konutlar için ideal, duvara monte

Isıtma + soğutma havadan suya ısı pompası

- › Kullanım sıcak suyu elde edilmesi için paslanmaz çelik boylar veya ECH₂O termal depolarla kombine edilebilir
- › PCB kartı ve hidrolik bileşenler kolay erişim için ön tarafta yer alır
- › Kompakt boyutları sayesinde dar alanlara monte edilebilir, neredeyse hiç yan boşluk gerekmez
- › 6 veya 9 kW entegre yedek ısıtıcı seçenekleri
- › Dış ünite, -28°C'de dahi ortam havasındaki ısıyı alır















011-1W0319 -> 324

Verimlilik Değerleri				EABX + EPGA	16D6V7/D9W + 11DV7	16D6V7/D9W + 14DV7	16D6V7/D9W + 16DV7			
Isıtma kapasitesi	Nom.			kW	11,1 (1) / 11,3 (2)	14,5 (1) / 14,5 (2)	16,5 (1) / 15,6 (2)			
Çekilen güç	Isıtma	Nom.		kW	2,16 (1) / 2,91 (2)	2,91 (1) / 3,96 (2)	3,45 (1) / 4,21 (2)			
Soğutma kapasitesi	Nom.			kW	10,5 (1) / 10,7 (2)	11,1 (1) / 11,9 (2)	13,5 (1) / 11,9 (2)			
Çekilen güç	Soğutma	Nom.		kW	2,21 (1) / 3,30 (2)	2,72 (1) / 3,97 (2)	3,42 (1) / 3,97 (2)			
COP					5,15 (1) / 3,88 (2)	4,99 (1) / 3,65 (2)	4,78 (1) / 3,71 (2)			
EER					4,75 (1) / 3,23 (2)	4,09 (1) / 2,99 (2)	3,94 (1) / 2,99 (2)			
Alan ısıtma	Ortalama iklim su çıkışı 55°C	Genel	SCOP		3,32	3,37	3,43			
			ηs (Sezonsal alan ısıtma verimliliği)	%	130	132	134			
	Ortalama iklim su çıkışı 35°C	Genel	SCOP		4,44	4,51	4,61			
			ηs (Sezonsal alan ısıtma verimliliği)	%	175	178	182			
			Sezonsal alan ısıtma verim. sınıfı		A++		A+++			
İç Ünite				EABX	16D6V7	16D9W7	16D6V7	16D9W7	16D6V7	16D9W7
Gövde	Renk					Beyaz + Siyah				
	Malzeme					Reçine, sac levha				
Boyutlar	Birim	Yükseklik x Genişlik x Derinlik		mm	840 x 440 x 390					
Ağırlık	Birim			kg	38					
Çalışma sıcaklık aralığı	Isıtma	Su tarafı	Min.~Maks.	°C	15~60					
	Kullanım sıcak suyu	Su tarafı	Min.~Maks.	°C	25~75					
Ses gücü seviyesi	Nom.			dBA	44					
Ses basıncı seviyesi	Nom.			dBA	30					
Dış Ünite				EPGA	11DV7	14DV7	16DV7			
Boyutlar	Birim	Yükseklik x Genişlik x Derinlik		mm	1.440 x 1.160 x 380					
Ağırlık	Birim			kg	143					
Kompresör	Miktar				1					
	Tipi				Hermetik sızdırmaz scroll kompresör					
Çalışma sıcaklık aralığı	Soğutma	Min.~Maks.	°C KT	10~43						
	Kullanım sıcak suyu	Min.~Maks.	°C KT	-28~35						
Soğutucu akışkan	Tipi				R-32					
	GWP				675,0					
	Şarj			kg	3,50					
	Şarj			TCO ₂ Eş	2,36					
				Genleşme vanası						
Ses gücü seviyesi	Isıtma	Nom.	dBA	64		66				
	Soğutma	Nom.	dBA	68		66				
Ses basıncı seviyesi	Isıtma	Nom.	dBA	48	49		52			
	Soğutma	Nom.	dBA	55		55				
Güç beslemesi	Adı/Fazı/Frekansı/Gerilimi			Hz/V	V3/1N~/50/230					
Akım	Önerilen sigortalar			A	32					

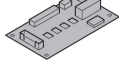
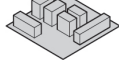
(1) Soğutma Ta 35°C - LWE 18°C (DT = 5°C); ısıtma Ta KT/YT 7°C/6°C - LWC 35°C (DT = 5°C) (2) Soğutma Ta 35°C - LWE 7°C (DT = 5°C); ısıtma Ta KT/YT 7°C/6°C - LWC 45°C (DT = 5°C).
Bu ürün florlu sera gazları içerir.

Seenekler

	Tipi	Malzeme adı	
Kumandalar		Uzak kullanıcı arayüzü	BRC1HHDK/S/W
		LAN Adaptörü + PV Güneş enerjisi bağlantısı	BRP069A61
		Sadece LAN	BRP069A62
		Oda termostati (kablolu)	EKRTWA
		Oda termostati (kablosuz)	EKRTR1
		Harici sensör	EKRTETS
		DCOM geçidi	DCOM-LT/IO
		DCOM geçidi	DCOM-LT/MB
Adaptör		Talep PCB'si	EKRP1AHTA
		Dijital G/Ç PCB'si	EKRP1HBAA
Montaj		Çift bölge kit (vat kiti)	BZKA7V3
		Sensör cebi bulunan üçüncü taraf boylerleri	EKHY3PART
		Dahili termostat bulunan boylerler için üçüncü taraf boyler kiti	EKHY3PART2
Sensörler		Uzak iç ünite sensörü	KRCS01-1
		Uzak dış ünite sensörü	EKRSCA-1
Diğerleri		PC USB Kablosu	EKPCCAB4
		Dönüştürme kiti	EKHBCONV
		Üniversal merkezi kumanda	EKCC8-W
		Donma korumalı vana	AFVALVE1
		Isı pompası konvektörü	FWX(V/M/T)-ATV3
	EKHWP depolama tanklı bağlantı kiti*	EKBH3SD	



Daikin Altherma 3 EBLA-EDLA Serileri

Monoblok

Daikin Altherma 3 EBLA_EDLA serileri, Daikin'in ilk üçüncü nesil monoblok cihazlar

,ıdır ve R-32 soğutucu akışkan kullanılan yeni bir tasarıma sahiptir.

Kompakt gelişmiş tasarım

Yeniden tasarlanan gövde

Yatay çizgiler içeren siyah ön ızgara, fanın ön taraftan görünmesini engelleyerek ünite tarafından üretilen sesin algılanmasını azaltmaktadır.

Açık gri gövdesi, ünitenin monte edildiği çevrenin rengini bir miktar yansıtarak ünitenin her türlü dekora uyum sağlamasına yardımcı olmaktadır.

Yüksek kapasiteli üniteler için tekli fan

Genelde yüksek kapasiteli ürünlerde kullanılan çift fan yerine bir miktar daha büyük, tek bir fan konulmuştur. Havayla temas yüzeyinin azaltılması, böylece hava sirkülasyonu iyileştirilerek çalışma sesi seviyesinin azaltılması için fanın şekli de gözden geçirilmiştir.





R-32 monoblok

Daikin, R-32 soğutucu akışkan kullanılan ısı pompalarının piyasaya sürülmesi konusunda da öncü bir üreticidir. Düşük bir Küresel Isınma Potansiyeline (GWP) sahip olan R-32, güç açısından standart soğutucu akışkanlara benzerdir, ancak daha yüksek bir verimlilik ve daha düşük CO₂ emisyonları sunmaktadır. Geri kazanılması ve yeniden kullanımı basit olan R-32 soğutucu akışkan yeni Avrupa CO₂ emisyon hedeflerinin başarılması için mükemmel bir çözümdür.

Düşürülmüş çevre etkisi: CO₂eş > %75 azaltma
> GWP: R410A: 2.088 > R32: 675
> %30 daha az soğutucu akışkan şarjı gereklidir

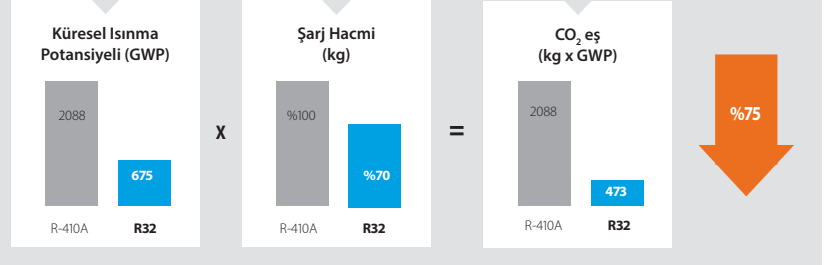

R-32 BLUEVOLUTION

Alan sınırlamasına basit çözüm

Monoblok kurulum sayesinde iç üniteye gerek yoktur, bu da alanı sınırlı uygulamalar için idealdir. Monoblok ünite bir pencerenin altına bile sığabilir!

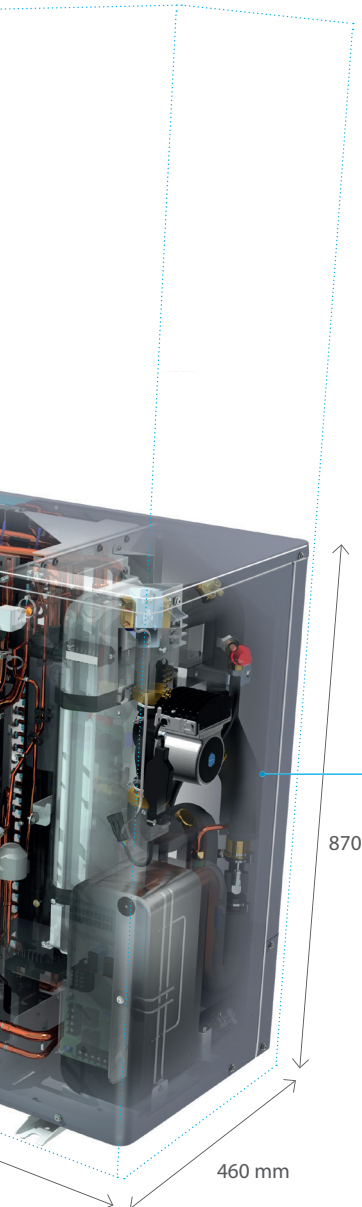

Tam bağlantılı

Daikin Altherma 3 EDLA/EBLA kontroller, ısı kollektörleri ve ısı dağıtıcılar dahil Daikin Altherma toplam çözümünde de yer bulmaktadır.



Sesli kontrollü Daikin Konut Tipi Kumanda uygulaması

- › Isıtma sisteminizi evinizden veya akıllı telefonunuz üzerinden uzaktan kontrol edin
- › Isıtma sisteminizi sesinizle kontrol edin
- › Google Assistant ve Amazon Alexa ile entegre edilebilir
- › İçerdiği diğer özellikler: programlama ve tatil modu, birden fazla ünite kontrolü ve güçlü mod, enerji tüketimi takibi...



WLAN seçeneğiyle
buluta hazır



Madoka, kullanıcı dostu kablolu oda termostati

- › İnce ve şık tasarım
- › Sezgisel dokunmatik düğmeli kumanda
- › Her türlü iç dekora sorunsuz uyum sağlayan üç farklı renk seçeneği (siyah, beyaz ve gümüş grisi)
- › Kompakttir, sadece 85 x 85 mm'dir



Isıtma ve soğutma dağıtıcılar

Orta sıcaklıklı bir ısı pompası olan Daikin Altherma 3 EDLA/EBLA; fan coil'ler, alttan ısıtma sistemi veya ısı pompası konvektörleri gibi her türlü dağıtıcı tipiyle sorunsuz çalışır.

YENİ

İnsan-makine arayüzü

Tasarım ödülüne sahip Daikin Altherma üçüncü nesil iç ünite arayüzlerinden ilham alan bu yeni kumanda şu avantajları bir araya getirmektedir:



✓ Daikin Eye

Sezgisel Daikin eye, sisteminizin durumunu gerçek zamanlı olarak gösterir. Mavi mükemmeldir! Göz kırmızıya dönerse bir hata meydana gelmiştir.

✓ Hızlı yapılandırma

Giriş yaptıktan sonra yeni arayüzle en fazla 10 basit adımla ünitenizi baştan sona yapılandırabilirsiniz. Test döngüleri yürüterek ünitenizin çalışmaya hazır olup olmadığını dahi kontrol edebilirsiniz.

✓ Kolay çalıştırma

Yeni arayüzle süper hızlı çalışın. Yalnızca birkaç düğme ve 2 adet gezinme düğmesiyle kullanımı çok basittir.

✓ Şık tasarım

Arayüz, sezgisel bir kullanıma imkan verecek şekilde özel olarak tasarlanmıştır. Yüksek kontrastlı renkli ekranı, montör veya servis mühendisi olarak etkileyici ve pratik bir tasarım sunmanıza yardımcı olur.

✓ WLAN kartuş bağlantısı

✓ Küçük boyutları sayesinde görünmez Y x G x D 136 x 160 x 37 mm



Kullanım sıcak suyu üretimi

Daikin Altherma 3 M monoblok, paslanmaz çelik tanklar (EKHWS-D) ve termal depolar ve paneller (EKHWP) ile birlikte çalışarak verimli kullanım sıcak suyu sağlar.

Basit montaj ve bakım

Daikin Altherma 3 M tüm hidrolik bileşenleri tek bir üniteye bir araya getirdiğinden aslında gücünü kendinden almaktadır.

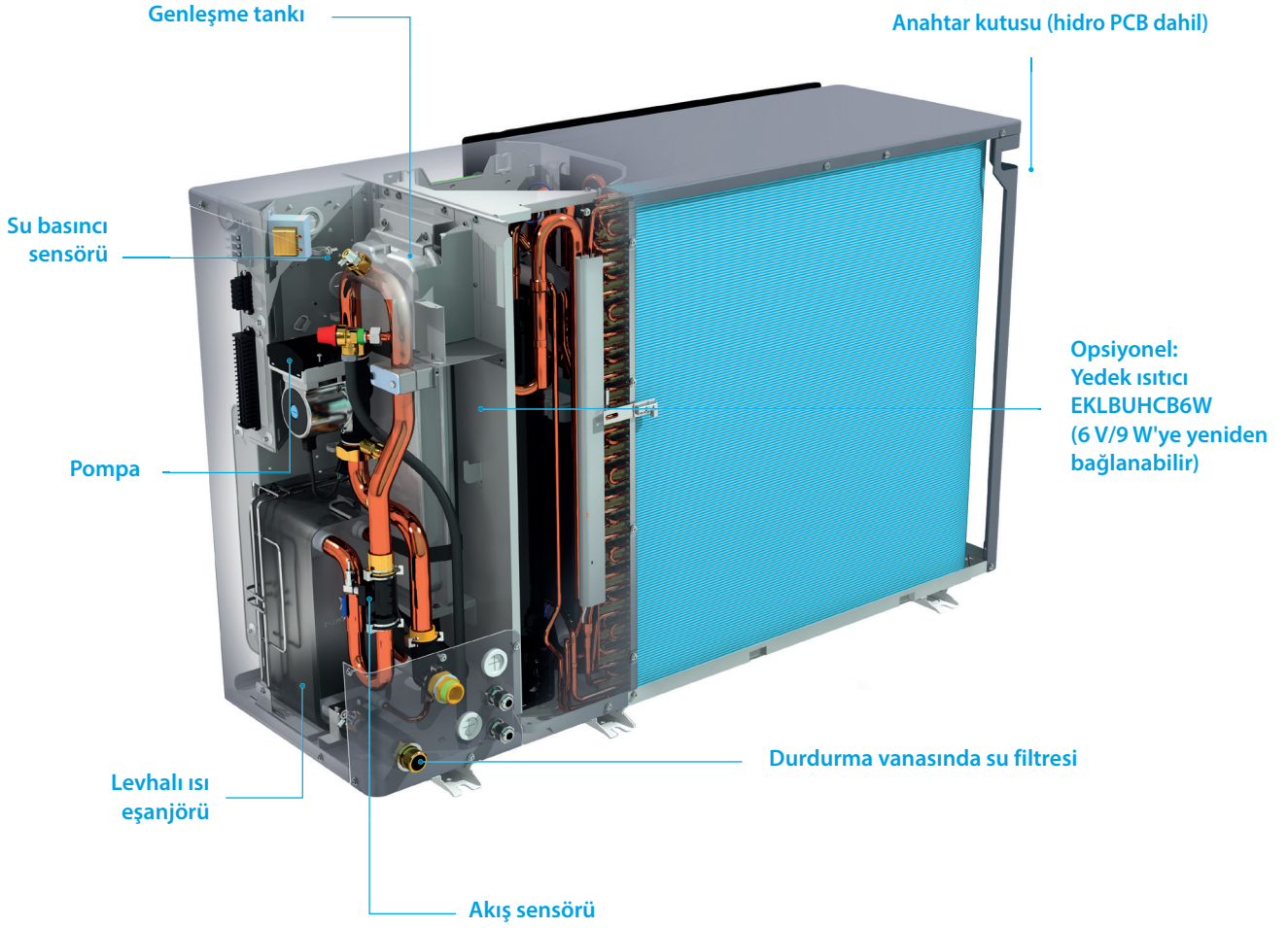

Yüksek Konfor ve Performans

Daikin Altherma 3 EDLA/EBLA serileri gelişmiş bir performans sunar ve geniş bir ürün aralığına sahiptir.

Genişletilmiş ürün aralığı

- › Yalnızca ısıtma modelleri (EDLA*)
- › Soğutma da sağlayan ısıtma + soğutma modelleri (EBLA*)
- › Monofaze modeller (EB/DLA-DV3)
- › Trifaze modeller (EB/DLA-DW1)
- › Yedek ısıtıcı modelleri (EB/DLA-D3V3/D3W1)
- › Yedek ısıtıcısız modeller (EB/DLA-D3/DW1)
- › Tümü 9, 11, 14 ve 16 kW modellerine sahiptir

Gelişmiş performans

- › **A+++**'ya kadar
- › -25°C dış ortam sıcaklığına kadar çalışma
- › -20°C'ye kadar garanti ısıtma kapasiteleri
- › -7°C'de LWT 60°C sunar
- › Yenileme ve değiştirme projeleri ve büyük, yeni binalar için uygundur

Kullanım sıcak suyu üretiminde esneklik

- › Paslanmaz çelik kullanım sıcak suyu boylarıyla (EKHWS-D birlikte kullanılabilir)
- › Güneş enerjisi desteğiyle kullanım sıcak suyu sağlamak üzere ECH2O termal depoya birlikte kullanılabilir

Her türlü ısı dağıtıcıyla mükemmel uyum

- › Alttan ısıtma uygulamalarıyla birlikte kullanılabilir
- › Daikin Altherma HPC ısı pompası konvektörleriyle birlikte kullanılabilir



Daikin Altherma 3 EDLA Serisi

İç ortam alanının sınırlı olduğu durumlar için ideal olan **yalnızca ısıtma** havadan suya monoblok sistem

- › W-LAN kartuş bağlantısı (opsiyonel)
- › Kullanım sıcak suyu boyleriyle birlikte kullanılabilir
- › Yalnızca ısıtma havadan suya ısı pompası
- › Tüm hidrolik parçalar da dahil monoblok hepsi bir arada konsepti
- › İlave ısıtma için Dahili 3 kW elektrikli yedek ısıtıcı veya ayrı bir yedek ısıtıcı kiti ile birlikte sipariş edilebilir
- › Monofaze ve trifaze modelleri mevcuttur

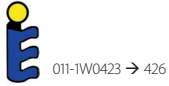
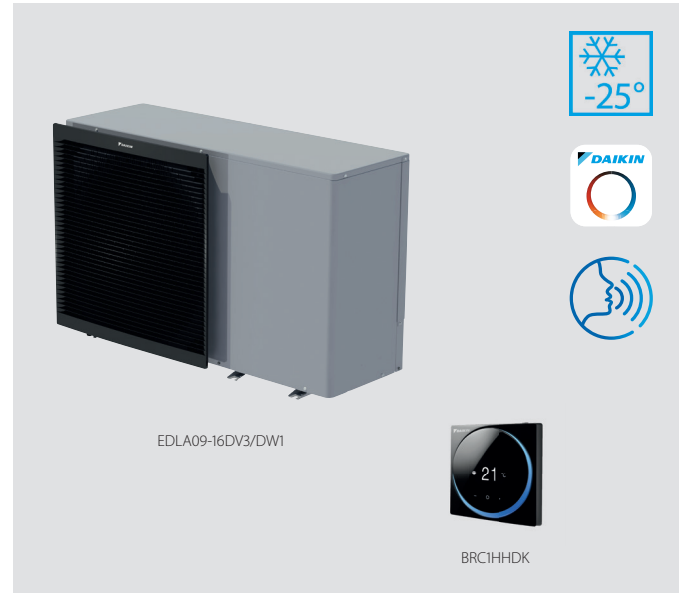

011-1W0423 → 426

Tek Ünite				EDLA	09D(3)V3/D(3)W1	11D(3)V3/D(3)W1	14D(3)V3/D(3)W1	16D(3)V3/D(3)W1
Isıtma kapasitesi	Nom.		kW	9,37 (1) / 9,00 (2)	10,6 (1) / 9,82 (2)	12,0 (1) / 12,5 (2)	16,0 (1) / 16,0 (2)	
Çekilen güç	Isıtma	Nom.	kW	1,91 (1) / 2,43 (2)	2,18 (1) / 2,68 (2)	2,46 (1) / 3,42 (2)	3,53 (1) / 4,56 (2)	
COP				4,91 (1) / 3,71 (2)	4,83 (1) / 3,66 (2)	4,87 (1) / 3,64 (2)	4,53 (1) / 3,51 (2)	
Alan ısıtma	Ortalama iklim su çıkışı 55°C	Genel	ηs (Sezonsal alan ısıtma verimliliği)	133	130	132	130	
			SCOP	3,39	3,32	3,37	3,33	
	Ortalama iklim su çıkışı 35°C	Genel	ηs (Sezonsal alan ısıtma verimliliği)	186	182	182	182	
			SCOP	4,72	4,64	4,62	4,62	
			Sezonsal alan ısıtma verim. sınıfı	A+++				
Gövde	Renk	Gümüş rengi						
	Malzeme	Polyester boyalı galvanizli çelik levha						
Boyutlar	Birim	Yükseklik	Genişlik	Derinlik	mm			
Ağırlık	Birim	kg						
Kompresör	Miktar	1						
	Tipi	Hermetik sızdırmaz swing kompresör						
Çalışma sıcaklık aralığı	Isıtma	Ortam sıcaklığı	Min.~Maks.	°C YT				
			Su tarafı	°C				
Çalışma sıcaklık aralığı	Kullanım sıcak suyu	Ortam sıcaklığı	Min.~Maks.	°C KT				
			Su tarafı	°C				
Soğutucu akışkan	Tipi	R-32						
	GWP	675,0						
	Şarj	kg						
	Şarj	TCO2Eq						
			Kumanda	Genleşme vanası				
Ses gücü seviyesi (3)	Isıtma	Nom.	dBA					
Güç beslemesi	Adı/Fazı/Frekansı/Gerilimi			Hz/V				
Akım	Önerilen sigortalar			A				

(1) Ta KT/YT 7°C/6°C - LWC 35°C (DT = 5°C) | (2) Ta KT/YT 7°C/6°C - LWC 45°C (DT = 5°C) | (3) EN14825 uyarınca Bu ürün florlu sera gazları içerir.

Daikin Altherma 3 EBLA Serisi

Kapalı alanın sınırlı olduğu uygulamalar için ideal,
ısıtma+soğutma havadan suya monoblok sistem

- › W-LAN kartuş bağlantısı (opsiyonel)
- › Kullanım sıcak suyu boylerleriyle birlikte kullanılabilir
- › Isıtma ve soğutma havadan suya ısı pompası
- › Tüm hidrolik parçalar da dahil monoblok hepsi bir arada konsepti
- › İlave ısıtma için Dahili 3 kW elektrikli yedek ısıtıcı veya ayrı bir yedek ısıtıcı kiti ile birlikte sipariş edilebilir
- › Monofaze ve trifaze modelleri mevcuttur

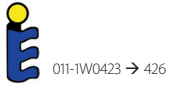
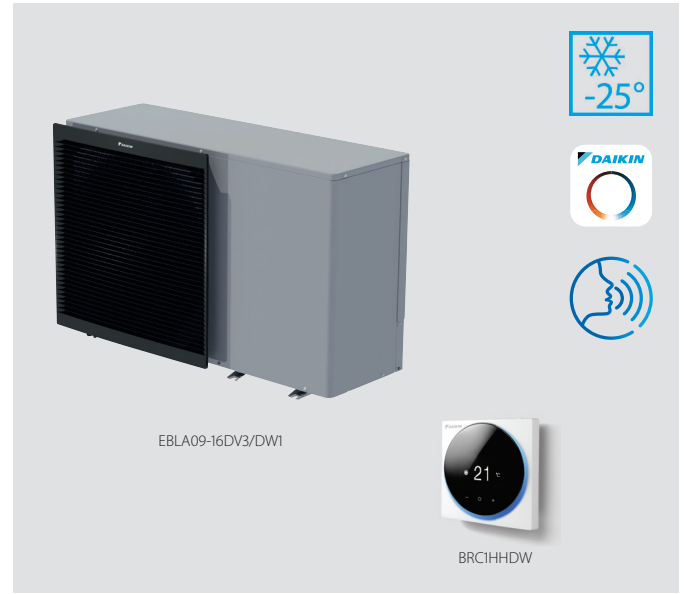









011-1W0423 → 426

Tek Ünite		EBLA		09D(3)V3/D(3)W1	11D(3)V3/D(3)W1	14D(3)V3/D(3)W1	16D(3)V3/D(3)W1	
Isıtma kapasitesi	Nom.	kW		9,37 (1) / 9,00 (2)	10,6 (1) / 9,82 (2)	12,0 (1) / 12,5 (2)	16,0 (1) / 16,0 (2)	
Çekilen güç	Isıtma	Nom.	kW		1,91 (1) / 2,43 (2)	2,18 (1) / 2,68 (2)	2,46 (1) / 3,42 (2)	3,53 (1) / 4,56 (2)
COP				4,91 (1) / 3,71 (2)	4,83 (1) / 3,66 (2)	4,87 (1) / 3,64 (2)	4,53 (1) / 3,51 (2)	
Soğutma kapasitesi	Nom.	kW		9,35 (3) / 9,10 (4)	11,6 (3) / 11,5 (4)	12,8 (3) / 12,7 (4)	14,0 (3) / 15,3 (4)	
Çekilen güç	Soğutma	Nom.	kW		2,79 (3) / 1,71 (4)	3,56 (3) / 2,17 (4)	4,06 (3) / 2,51 (4)	4,58 (3) / 3,24 (4)
EER				3,35 (3) / 5,34 (4)	3,26 (3) / 5,31 (4)	3,16 (3) / 5,04 (4)	3,06 (3) / 4,74 (4)	
SEER				5,62 (5)	5,79 (5)	5,71 (5)	5,59 (5)	
Alan Isıtma	Ortalama iklim su çıkışı 55°C	Genel	ηs (Sezonsal alan ısıtma verimliliği)	135	132	134	132	
			SCOP	3,44	3,37	3,42	3,37	
			Sezonsal alan ısıtma verim. sınıfı	A++				
	Ortalama iklim su çıkışı 35°C	Genel	ηs (Sezonsal alan ısıtma verimliliği)	190	186	185		
SCOP			4,82	4,73	4,70	4,69		
				Sezonsal alan ısıtma verim. sınıfı				A+++
Gövde	Renk			Gümüş rengi				
	Malzeme			Polyester boyalı galvanizli çelik levha				
Boyutlar	Birim	Yükseklik	Genişlik	Derinlik	mm			870 x 1.380 x 460
Ağırlık	Birim			kg				DV3/DW1: 147, D3V3/D3W1: 149
Kompresör	Miktar			1				
	Tipi			Hermetik sızdırmaz swing kompresör				
Çalışma sıcaklık aralığı	Isıtma	Ortam sıcaklığı	Min.~Maks.	°C YT		DV3/DW1: -25 ~ 25, D3V3/D3W1: -25 ~ 35		
		Su tarafı	Min.~Maks.	°C		DV3/DW1: 9 ~ 60, D3V3/D3W1: 15 ~ 60		
Çalışma sıcaklık aralığı	Soğutma	Ortam sıcaklığı	Min.~Maks.	°C KT		10 ~ 43		
		Su tarafı	Min.~Maks.	°C		5 ~ 22		
Çalışma sıcaklık aralığı	Kullanım sıcak suyu	Ortam sıcaklığı	Min.~Maks.	°C KT		-25 ~ 35		
		Su tarafı	Min.~Maks.	°C		25 ~ 55		
Soğutucu akışkan	Tipi			R-32				
	GWP			675,0				
	Şarj			kg				3,80
	Şarj			TCO2Eq				2,57
				Kumanda				Genleşme vanası
Ses gücü seviyesi (5)	Isıtma	Nom.			dBA			62
Güç beslemesi	Adı/Fazı/Frekansı/Gerilimi				Hz/V			V3/1~/50/230 - W1/3~/50/400
Akım	Önerilen sigortalar				A			32/16

(1) Ta KT/YT 7°C/6°C - LWC 35°C (DT = 5°C) | (2) Ta KT/YT 7°C/6°C - LWC 45°C (DT = 5°C) | (3) Soğutma: EW 12°C; LW 7°C; ortam koşulları: 35°C KT | (4) Soğutma: EW 23°C; LW 18°C; ortam koşulları: 35°C KT | (5) EN14825 uyarınca

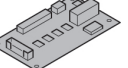
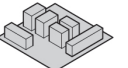
Bu ürün florlu sera gazları içerir.

Seenekler

				Yedek Isıtıcı YOK		Yedek Isıtıcı	
				Yalnız Isıtma	Isıtma + soğutma	Yalnız Isıtma	Isıtma + soğutma
				EDLA-DV3/W1	EBLA-DV3/W1	EBLA-D3V3/3W1	EBLA-D3V3/3W1
		Tipi	Malzeme adı				
Kumandalar		Madoka, uzak kullanıcı arayüzü	BRC1HHDW/S/K	●	●	●	●
		WLAN kartuş	BRP069A78	●	●	●	●
		Oda termostati (kablolu)	EKRTWA	●	●	●	●
		Oda termostati (kablesuz)	EKRTRI	●	●	●	●
		Harici sensör	EKRTETS	●	●	●	●
Adaptörler		Talep PCB'si	EKRPIAHTA	●	●	●	●
		Dijital G/Ç PCB'si	EKRPIHBAA	●	●	●	●
Montaj		Çift bölge kit (vat kiti)	BZKA7V3	●	●	●	●
		Antifriz vanası	AFVALVE1	●	●	●	●
		Akış anahtarı	EKFLSW1	● ⁽¹⁾	● ⁽¹⁾	● ⁽¹⁾	● ⁽¹⁾
		Bypass kiti	EKMBHBP1		●		
		Yedek ısıtıcı kiti	EKLBUHCB6W	●	●		
		Üçüncü taraf boyler kiti	EKHYPART	● ⁽²⁾	● ⁽²⁾	● ⁽²⁾	● ⁽²⁾
		Üçüncü taraf boyler kiti	EKHYPART2	● ⁽³⁾	● ⁽³⁾	● ⁽³⁾	● ⁽³⁾
Sensörler		Uzak iç ünite sensörü	KRCS01-1	●	●	●	●
		Uzak dış ünite sensörü	EKRSCA-1	●	●	●	●
Diğerleri		PC USB kablosu	EKPCAB4	●	●	●	●

(1) Glikol kullanılıyorsa zorunludur

(2) Termistör, tanka takılabiliyorsa kullanılır

(3) Termistör, tanka takılamıyorsa kullanılır



Daikin Altherma EBLQ/EDLQ Serisi

Alandan tasarruf sađlayan özüm



Isıtma+sođutma havadan suya ısı pompalı monoblok sistem, kapalı alanda sınırlı montaj alanına sahip kullanıcılar için ideal bir sistemdir. Piyasadaki en kompakt monoblok dış üniteyle inanılmaz bir performans sunan Daikin Altherma düşük sıcaklıklı monoblok, ısıtma ve sođutma ve ayrıca bir opsiyonel bağlantıyla kullanım sıcak suyu sađlar.

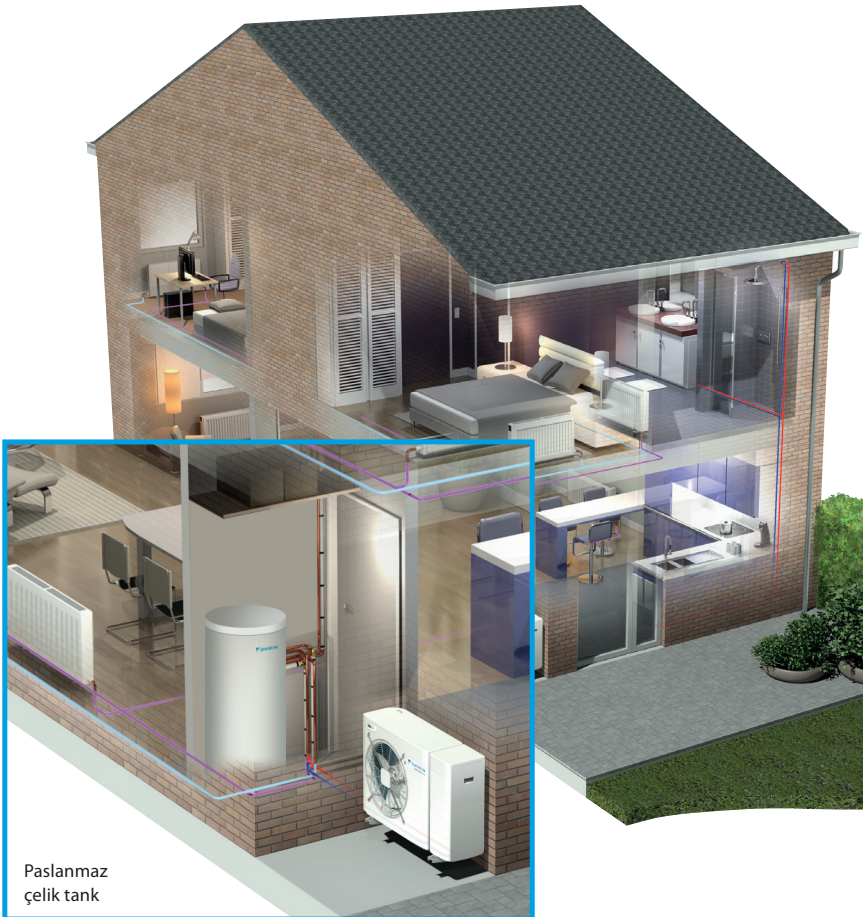

Paslanmaz elik tank

Basit bir özüm

Monoblok sistem tüm ısıtma ve sođutma özelliklerini (opsiyonel kullanım sıcak suyuyla birlikte) tek bir üniteye birleřtirir.

- › Sessizdir, az yer kaplar ve kolayca monte edilebilir ve devreye alınabilir
- › Tüm hidrolik bileřenleri bir dış ünitede bir aradadır
- › -25°C'ye kadar düşen dış ortam sıcaklıklarında dahi güvenilir alıřma garantidir
- › Termal destek için **ECH₂O** termal depoyla kombine edilebilir
- › Kullanım sıcak suyu için bir paslanmaz elik boylerle kombine edilebilir

Yüksek performans

- › A++'ya kadar gelişmiş sezonsal verimlilik ErP etiketi
- › Düşük ortam sıcaklıklarında yüksek kapasite
- › Yeni paslanmaz elik kullanım sıcak suyu boylerine (EKHWS(U)-D) gelişmiş enerji verimliliđi etiketi B ile bağlantı



Daikin Altherma EBLQ /EDLQ Serisi, 5-7 kW



Kolay montaj

- › Sızdırmaz soğutucu akışkanlı tasarımı sayesinde soğutucu akışkanla uğraşılmasına veya F gazı izinlerine gerek kalmaz
- › Hidrolik parçaların bir arada olması montaj hatası risklerini azaltır ve genişleme kabı, pompa veya izolasyon vanası gibi harici parçalara olan ihtiyacı ortadan kaldırır
- › Daha az sayıda bileşen olması montaj süresini kısaltır ve işten en fazla karın elde edilmesini sağlar

Yıl boyu güvenilirlik

- › Düşük ortam sıcaklıklarında daha yüksek ısıtma kapasitesi
- › 55°C'ye kadar akış sıcaklıkları, UFH kullanılan yeni binalar için mükemmeldir
- › -25°C'ye kadar düşen dış ortam sıcaklıklarında dahi güvenilir çalışma garantidir
- › Opsiyonel yedek ısıtıcıyla donatılmıştır

Kolay bağlantı

- › LAN adaptörü, ünitenin bir ısıtma uygulaması üzerinden kontrol edilmesine izin verir

- › Yedek ısıtıcısız modeller
- › Ayrı kapalı alan kablo merkezi (kontrol kutusu)
- › Ayrı yardımcı ısıtıcı kiti

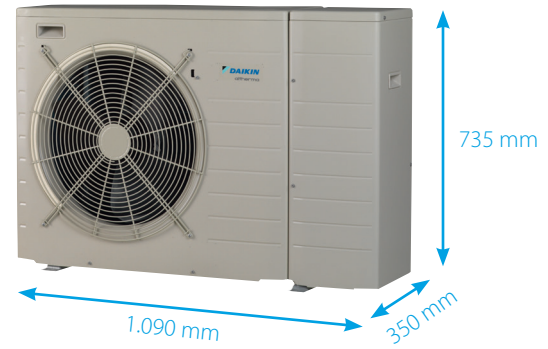

Daikin Altherma EBLQ/ EDLQ Serisi

Kapalı alanın sınırlı olduğu uygulamalar için ideal,
ısıtma+soğutma havadan suya monoblok sistem

- › Opsiyonel kullanım sıcak suyu ile alan ısıtma ve soğutma için kompakt monoblok ısıtma+soğutma sistemi
- › Opsiyonel kullanım sıcak suyu ile alan ısıtma için kompakt monoblok yalnız ısıtma sistemi
- › Zahmetsiz montaj: sadece su bağlantıları gerekir
- › Serbest asılabilir coil gibi donma koruması özellikleri sayesinde -25°C dış ortam sıcaklığında bile güvenilir çalışma
- › 5'ye kadar çıkan COP değerleri

*Stoklarla sınırlıdır.



E(D/B)LQ-CV3



Tek Ünite				EBLQ/EDLQ		05CV3		07CV3		05CV3		07CV3	
Alan ısıtma	Ortalama iklim su çıkışı 55°C	Genel	ηs (Sezonsal alan ısıtma verimliliği)	%	125								
			SCOP		3,20	3,22	3,20	3,22					
	Sezonsal alan ısıtma verim. sınıfı			A++									
	Ortalama iklim su çıkışı 35°C	Genel	ηs (Sezonsal alan ısıtma verimliliği)	%	172	163	172	163					
SCOP				4,39	4,14	4,39	4,14						
Sezonsal alan ısıtma verim. sınıfı			A++										
Isıtma kapasitesi	Nom.		kW	4,40(1) / 4,03(2)	7,00(1) / 6,90(2)	4,40(1) / 4,03(2)	7,00(1) / 6,90(2)						
Soğutma kapasitesi	Nom.		kW	3,88(1) / 3,99(2)	5,20(1) / 5,15(2)	-	-						
Çekilen güç	Soğutma	Nom.	kW	0,950(1) / 1,93(2)	1,37(1) / 2,69(2)	-	-						
				Isıtma	0,880(1) / 1,13(2)	1,55(1) / 2,45(2)	0,880(1) / 1,13(2)	1,55(1) / 2,02(2)					
COP				5,00(1) / 3,58(2)	4,52(1) / 3,42(2)	5,00(1) / 3,58(2)	4,52(1) / 3,42(2)						
EER				4,07(1) / 2,07(2)	3,80(1) / 2,10(2)	-	-						
Boyutlar	Birim	Yükseklik x Genişlik x Derinlik	mm	735 x 1.090 x 350									
Ağırlık	Birim		kg	76,0	80,0	76,0	80,0						
Çalışma sıcaklık aralığı	Isıtma	Su tarafı	Min.-Maks.	°C	15 ~55,0								
					Ortam sıcaklığı	Min.-Maks.	°C KT	10,0~43,0	---				
	Soğutma	Su tarafı	Min.-Maks.	°C	5,00 ~22,0								
					Ortam sıcaklığı	Min.-Maks.	°C KT	-25,0 ~35,0	---				
Kullanım sıcak suyu	Su tarafı	Min.-Maks.	°C	25~80									
Soğutucu akışkan	Tipi	GWP		R-410A									
		Kumanda		2.088									
		Şarj	kg	1,30									
				TCO ₂ Eş	2,714								
Ses gücü seviyesi	Isıtma	Nom.	dBA		61								
				Soğutma	Nom.	dBA	63,0						
Ses basıncı seviyesi	Isıtma	Nom.	dBA				48						
				Soğutma	Nom.	dBA	50						

Kablo merkezi				EKCB07CV3		EK2CB07CV3	
Gövde	Renk	Beyaz					
	Malzeme	Ön kaplamalı metal levha					
Boyutlar	Birim	Yükseklik x Genişlik x Derinlik	mm				360 x 340 x 97,0
Ağırlık	Birim		kg				4,00

Yardımcı ısıtıcı kiti				EKMBUHC3V3		EKMBUHC9W1	
Gövde	Renk	Beyaz					
	Malzeme	Ön kaplamalı metal levha					
Boyutlar	Birim	Yükseklik x Genişlik x Derinlik	mm				560 x 250 x 210
Ağırlık	Birim		kg				11,0

(1) Soğutma Ta 35°C - LWE 18°C (DT = 5°C); ısıtma Ta KT/YT 7°C/6°C - LWC 35°C (DT = 5°C) (2) Soğutma Ta 35°C - LWE 7°C (DT = 5°C); ısıtma Ta KT/YT 7°C/6°C - LWC 45°C (DT = 5°C).

(3) Florlu sera gazları içerir.

Seenekler

	Çizim	Tipi	Malzeme adı	Daikin Altherma M
				5-7 kW
Kumandalar		LAN adaptörü	BRP069A62	•
		LAN adaptörü + PV güneş enerjisi bağlantısı	BRP069A61	•
		Uzak kullanıcı arayüzü (DE, FR, NL, IT)	EKRUCBL1	•
		Uzak kullanıcı arayüzü (EN, ES, EL, PT)	EKRUCBL3	•
		Uzak kullanıcı arayüzü (EN, SV, NO, FI)	EKRUCBL2	•
		Uzak kullanıcı arayüzü (EN, TR, PL, RO)	EKRUCBL4	•
		Uzak kullanıcı arayüzü (DE, CS, SL, SK)	EKRUCBL5	•
		Uzak kullanıcı arayüzü (EN, HR, HU, BG)	EKRUCBL6	•
		Uzak kullanıcı arayüzü (EN, DE, RU, DA)	EKRUCBL7	•
	Basit kullanıcı arayüzü	EKRUCBSB	•	
	Oda termostatu (kablolu)	EKRTWA	•	
	Oda termostatu (kablosuz)	EKRTR1	•	
	DCOM geçidi	DCOM-LT/IO		
	DCOM geçidi	DCOM-LT/MB		
Adaptör		Dijital G/Ç PCB'si	EKRP1HBAA	
Yardımcı ısıtıcı		Yardımcı ısıtıcı monoblok	EKMBUHC3V3/C9W1	•
		Alt plaka ısıtıcısı	EKBPTH16A	
Sensör		Dış ünite için uzak sensör	EKRSCA1	•
		Harici sensör	EKRTETS	•
		İç ünite için uzak sensör	KRCS01-1	•
Kablo merkezi		Kontrol kutusu	EKCB07CAV3	•
		Seenek kutusu	EK2CB07CAV3	•
Bypass		Vana kiti	EKMBHBP1	•
Çift Bölge		Çift Bölge kit	BZKA7V3	•
Diğerleri		Kablo	EKPCAB4	•
		EK(2)CB07CAV3 kontrol kutusu ve EKHPW* depolama tankı için bağlantı kiti	EKBH3SD	•

Daikin Altherma 3 H HT EPRA Serisi

modern toplumun beklentilerini karşılar



Avrupa'da Türkiye için üretiliyor

Türkiye'deki hava durumu bazen çetin olabiliyor. Bu nedenle Daikin Altherma 3 H HT'yi tasarladık.

Orijinal Daikin teknolojisi sayesinde, düşük dış ortam sıcaklıkları için ısıtma kapasiteleri de korunmuştur.

Daikin bir pazar lideri olarak müşterilerine daima mümkün olan en güvenilir ve en verimli ısı pompalarını sunmaya gayret etmektedir. Daikin, daha yüksek ve daha yeşil bir performans elde etmek için Bluevolution teknolojisini geliştirmiştir. Bu teknoloji günümüzde Daikin Altherma 3 H HT de dahil tüm yeni ürünlerin bir parçasını oluşturmaktadır. Daikin Altherma 3 H HT özel tasarıma sahip ilk Daikin dış ünitelerdir. Tekli fanı, ses seviyesini azaltırken arka ön ızgarası ise ünitenin her ortama uymasını sağlamaktadır.

Tüm bu özel bileşenler, Daikin Altherma 3 H HT'nin benzersiz bir ünite olması için şirketimiz bünyesinde özel olarak geliştirilmiştir.

Üstün performans, yenilenebilir enerji kullanımı, tasarım ve akustik konfor. Isı pompasının esası tamamen buna dayanmaktadır.

BLUEVOLUTION

Bluevolution teknolojisi özel olarak geliştirilen kompresörle R-32 soğutucu akışkanı bir araya getirmektedir. Daikin, dünyada R-32 içeren ısı pompalarının üretimi konusunda lider üreticilerden biridir. Düşük bir Küresel Isınma Potansiyeline (GWP) sahip olan R-32, güç açısından standart soğutucu akışkanlara benzerdir, ancak daha yüksek bir verimlilik ve daha düşük CO₂ emisyonları sunmaktadır.

Geri kazanılması ve yeniden kullanımı basit olan R-32 soğutucu akışkan yeni Avrupa CO₂ emisyon hedeflerinin başarılması için mükemmel bir çözümdür.

R-32

Zamanın ötesinde tasarım ve yerden tasarruf sağlayan kurulum

Akustik konforuna ek olarak tasarım da günümüzde belirleyici olan önemli faktörlerden biridir. Dış ünitenin evinizin dekoruna uyum sağlaması için özel bir önem verilmiştir.

Siyah ön ızgara yatay olarak uzanarak içindeki fanın görünmemesini sağlar. Ünitenin daha az fark edilmesi için mat gri gövde, arkasındaki duvarın rengini yansıtır. Bu ünite, 2019 yılında IF ve reddot tasarım ödüllerine layık görülmüştür.



reddot design award
winner 2019

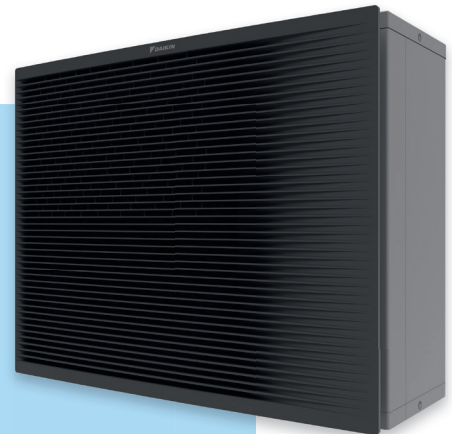

Zamanın ötesinde bir
tasarıma tanık olun



Sessizlik, konfora eşlik ediyor

Daikin Altherma 3 H HT, çalışma sesi seviyesinin düşük olması ve günümüz toplumlarının beklentilerini karşılaması için tasarlanmıştır.

Standart çalışma sesi modunda ünite, 3 metrede 38 dBA'lık bir ses basıncı üretmektedir, bu da kuş ötüşüyle bir kütüphanenin iç ortam sesi arasında bir yerdedir.

Daikin Altherma 3 H HT, ses basıncını 3 metrede 35 dBA'ya kadar düşüren, bir başka ifadeyle çalışma sesi seviyesini yarı yarıya düşük çalışma sesi moduna sahip olduğundan daha yüksek bir esneklik sunar.

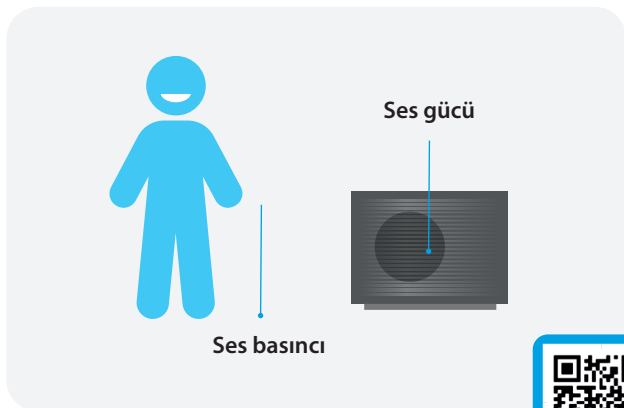
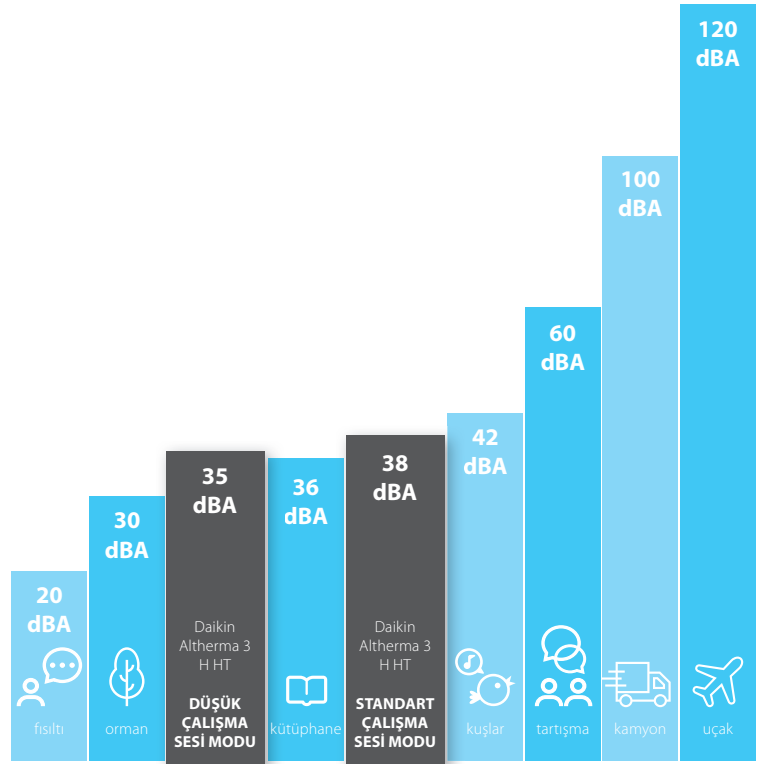

Ses seviyesi iki şekilde değerlendirilebilir

- › **Ses gücü**, mesafeden ve çevreden bağımsız olarak ünitenin kendisi tarafından üretilir.
- › **Ses basıncı** ise belirli bir mesafede hissedilen sestir. Ses basıncı genellikle üniteden 1 ila 5 metre arasındaki bir mesafede hesaplanır.



Dış ünitemizin sessizliğini dinleyin

İnovasyon Yaptığımız Her Şeyin Kalbinde

Daikin Altherma 3 H HT EPRA Serisi özel mühendisliği sayesinde düşük çalışma sesi ve ısıtma performansı açısından üstün bir cihazdır. Çift enjeksiyonlu kompresör, yüksek kapasiteli ünitelerde dahi kullanılan tekli fan ve ayrıca yeni gövde gibi birkaç önemli bileşenin özel tasarım sayesinde bu ürün mükemmellik seviyesine ulaşmıştır.

Yeniden tasarlanan gövde

Yatay çizgiler içeren siyah ön ızgara, fanın ön taraftan görünmesini engelleyerek ünite tarafından üretilen sesin algılanmasını azaltmaktadır.

Açı gri gövdesi, ünitenin monte edildiği çevrenin rengini bir miktar yansıtarak ünitenin her türlü dekora uyum sağlamasına yardımcı olmaktadır.

Bu benzersiz tasarım halihazırda çok sayıda tasarım ödülüne layık görülmüştür.



reddot design award
winner 2019

Yüksek kapasiteler için tek bir fan

Genelde yüksek kapasiteli (14-16-18 sınıfları) ürünlerde kullanılan çift fan yerine bir miktar daha büyük, tek bir fan konulmuştur.

Havayla temas yüzeyinin azaltılması, böylece hava sirkülasyonu iyileştirilerek çalışma sesi seviyesinin azaltılması için fanın şekli de gözden geçirilmiştir.

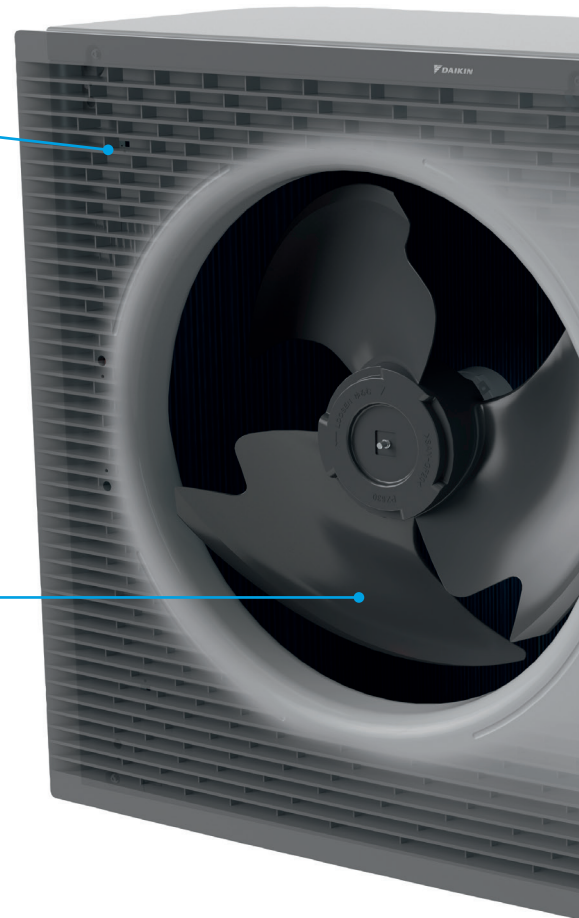

Kompresör yalıtımı ve titreşim önleme

Kompresörün çalışma sesi gücünü düşürmek için emilim ve yalıtım açısından birkaç önlem alınmıştır.

Öncelikle, kompresör hava, yalıtım malzemesi ve metal kutudan meydana gelen 3 katmanlı bir yalıtımla çevrilidir.

Emilim açısından değerlendirildiğinde Daikin Altherma 3 H HT, alt plaka ile kompresörün altındaki titreşim önleyici plakanın arasındaki kauçuk pedler kullanılarak ikili bir ses azaltma sisteminden yararlanmaktadır.

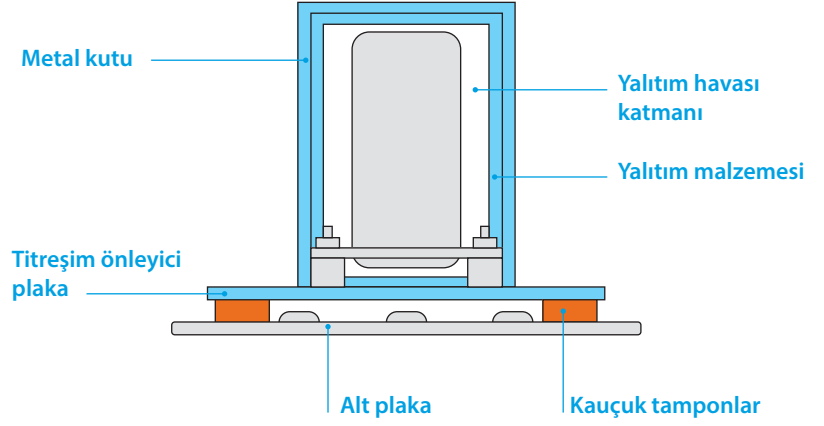

Yeni çift enjeksiyonlu kompresör

Daikin Avrupa bu ürünü rakipsiz hale getirmek için Daikin Japonya ile işbirliği içinde üstün bileşenler geliştirmiştir. Daikin Altherma 3 H HT kompresör tek başına 70°C gibi yüksek bir çıkış suyu sıcaklığı üretebilmektedir.

Etkileyici performans

Bu yeni geliştirme adımları sayesinde Daikin Altherma 3 H HT en yüksek performanslara ulaşmakta ve şu enerji etiketleriyle temsil edilmektedir:



35°C ve 55°C
Alan ısıtma



'ya kadar



Gerçek performansı hissedin

Tek çözüm, çok sayıda kombinasyon

Daikin Altherma 3 H HT serisi, dış üniteye bağlanacak üç farklı iç üniteyle kombine edilebilmektedir, bu da evinizde ısıtma, soğutma ve kullanım sıcak suyu elde etmeniz için belirli özelliklere sahip olmanızı sağlamaktadır.

Dış ünite

Dış ünite ise 14, 16 ve 18 olmak üzere 3 sınıfta gelmektedir.

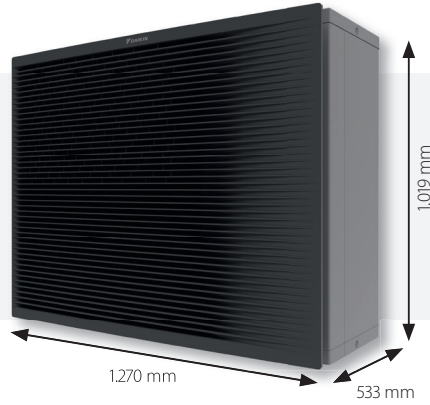

Entegre kullanım sıcak suyu paslanmaz çelik boyler modeli

Bu model, 595 x 625 mm'lik küçük ayak iziyle kompakt bir ünedir. Ünite, kullanım sıcak suyu taleplerinizi karşılaması için 180 veya 230 l'lik bir tankla birlikte gelir.



Entegre ECH₂O kullanım sıcak suyu boyler modeli

ECH₂O ünitesinde termal güneş panellerine bağlanabilen 300 veya 500 l'lik bir termal kullanım sıcak suyu boyleri bulunmaktadır.



Duvar tipi model

Bu model en kompakt ünedir, ancak kullanım sıcak suyu üretebilmesi için ayrı bir boylere ihtiyaç duymaktadır.



En iyi konfor için

en iyi özellikler

Daikin "Three Pluses" ile müşterilerinizin ihtiyaçlarına uygun özellikleri kolayca seçebilirsiniz. İç üniteler yalnız ısıtma, ısıtma + soğutma ve çift bölgeli olmak üzere 3 farklı modelde gelmektedir, böylece Daikin ısıtma sisteminizi ihtiyaçlarınıza göre özelleştirebilirsiniz.

+ Yalnız ısıtma modeli

Yalnız ısıtma modeli Daikin ürün serisinde standarttır ve üç iç ünite modelinin her biri için mevcuttur. Yani ısıtma sisteminiz, alan ısıtma ve kullanım sıcak suyu sağlayacaktır.

+ Isıtma +soğutma modeli

Soğutma ihtiyacı varsa üç iç ünitenin her birinin aynı zamanda ısıtma + soğutma modeli de mevcuttur. Isıtma + soğutma modeli, adından da anlaşılacağı gibi çalışma şeklini değiştirerek ısıtma yerine soğutma sağlayabilmektedir. Ancak, soğutma işlevi için alttan ısıtma boru sistemi veya fan coil üniteleri gereklidir.

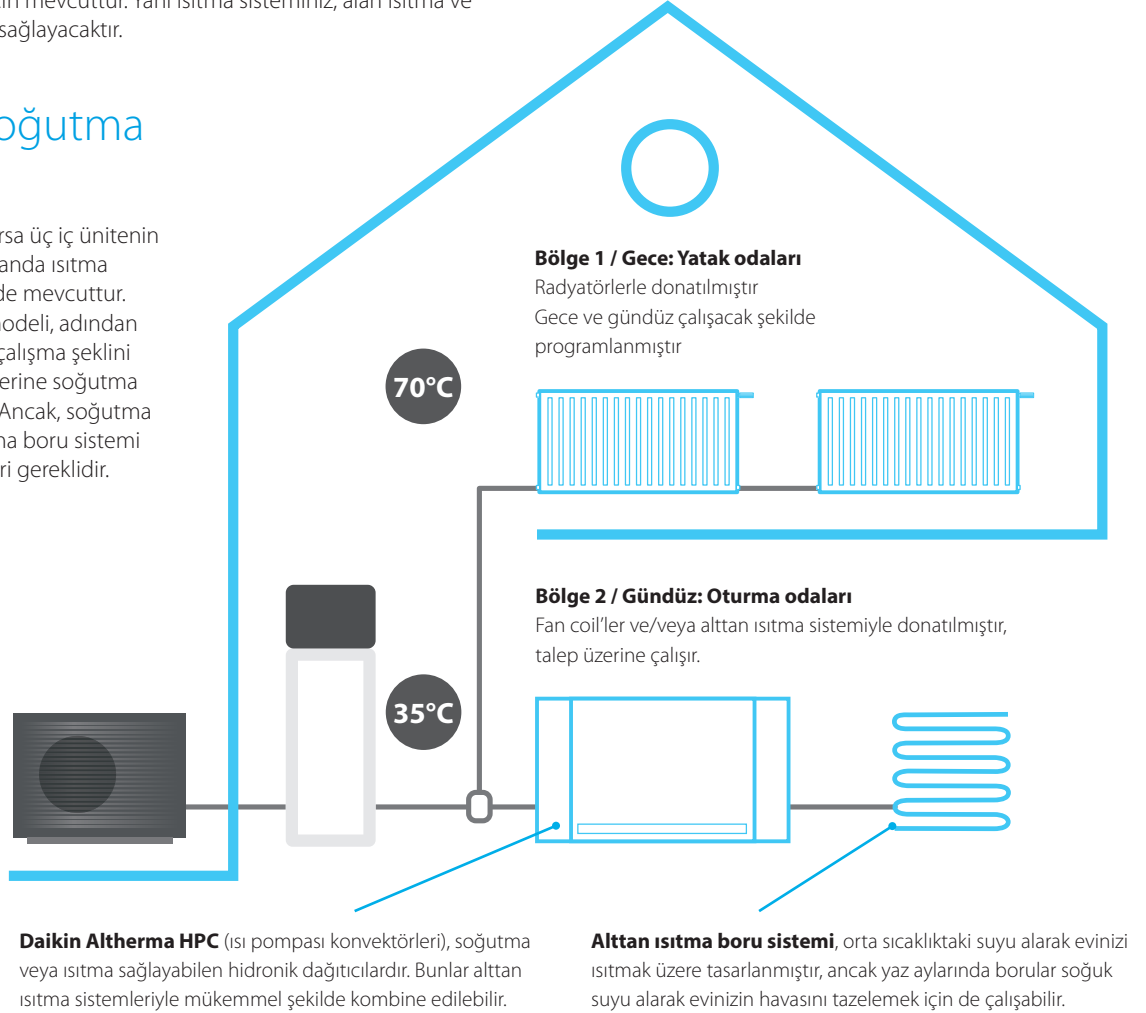

+ İki bölge modeli

Entegre yer tipi ünite aynı zamanda özel bir çift bölgeli modele sahiptir: bu modelde farklı odalarda farklı bir sıcaklık seviyesi gerektiren farklı dağıtıcılara sahip iki farklı bölge seçilebilmektedir (örneğin oturma odasında alttan ısıtma sistemi ve üst kattaki yatak odalarında radyatörler).

2 bölge aynı zamanda bağımsız olarak yönetilebilmektedir: örneğin gündüz saatlerinde birinci kattaki ısıtma devre dışı bırakılarak tüketim azaltılabilir.



Daikin Altherma 3 H HT EPRA Serisi

Entegre boylerli yer tipi iç ünite

Neden entegre kullanım sıcak suyu boylerli Daikin yer tipi üniteyi tercih etmelisiniz?

Daikin Altherma 3 yer tipi ünite, yenileme projeleri veya yeni inşa edilen büyük projeler için **ısıtma, kullanım sıcak suyu ve soğutma** sağlamak için ideal bir sistemdir.

Montaj alanından ve zamandan tasarruf için hepsi bir arada sistem

- › 180 veya 230 L paslanmaz çelik kullanım sıcak suyu boyleri ile ısı pompasının bir arada olması, klasik sistemlere kıyasla montajın daha kısa sürede tamamlanmasını sağlar
- › Tüm hidrolik bileşenlerin dahil olması sayesinde üçüncü taraf bileşenlere gerek yoktur
- › PCB kartı ve hidrolik bileşenler kolay erişim için ön tarafta yer alır
- › 595 x 625 mm'lik küçük montaj alanı
- › Entegre yedek ısıtıcı seçeneklerine sahip 6 veya 9 kW modelleri mevcuttur
- › Özel çift bölge modelleri, 2 bölge için sıcaklık takibine izin vermektedir

Kullanım sıcak suyu

Isıtma ve soğutma

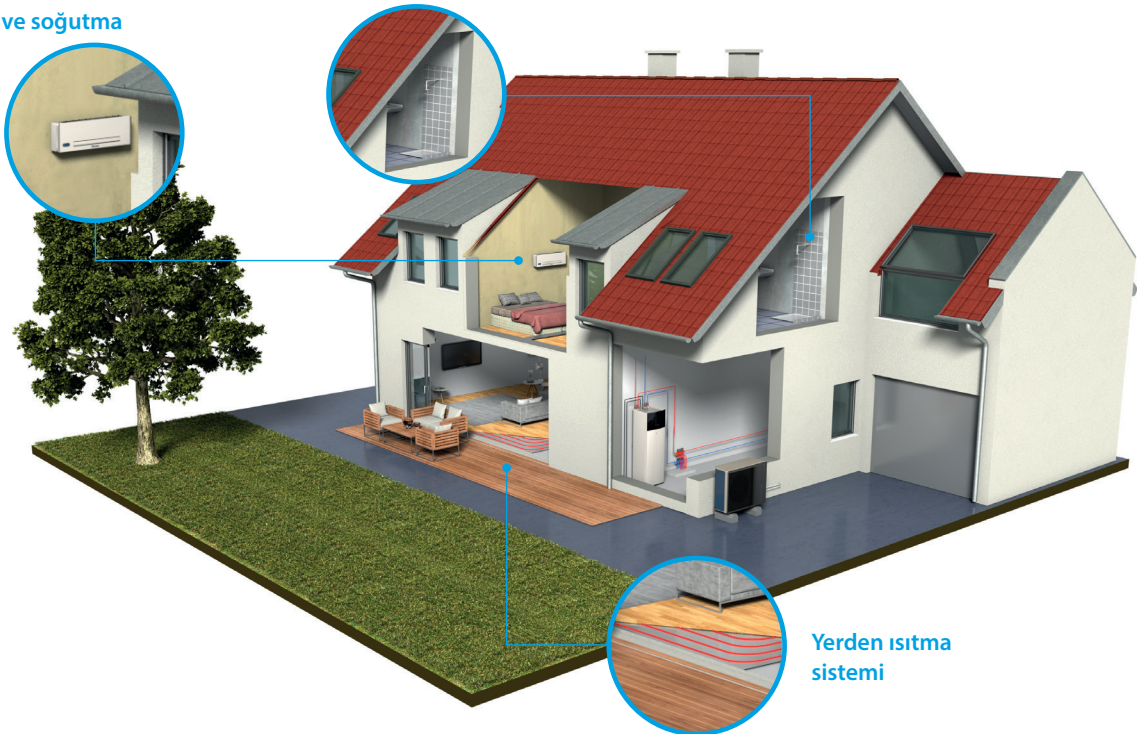

Yerden ısıtma sistemi

Hepsi bir arada tasarım

Gerekli montaj alanını ve yüksekliğini azaltır

Duvar tipi iç ünite ve ayrı kullanım sıcak suyu boyleri için klasik split modelle karşılaştırıldığında entegre iç ünite, montaj alanı gereksinimini büyük ölçüde azaltır.

Sadece 595 x 625 mm yer kaplar; entegre iç ünite evinizdeki diğer cihazlara kıyasla daha az yer kaplar.

Montaj projeleri için, borular ünitenin üstünde yer aldığından yanda boşluk bırakılmasına neredeyse gerek yoktur.

180 L'lik tank modelinde 1,65 m ve 230 L tank modelinde 1,85 m olan montaj yüksekliğiyle gerekli montaj yüksekliği 2 m'nin altındadır.

Entegre iç ünitenin kompakt oluşu ince bir tasarım ve modern bir görüntü kazandırmıştır, böylece evinizin dekoruyla sorunsuz şekilde uyum sağlar.

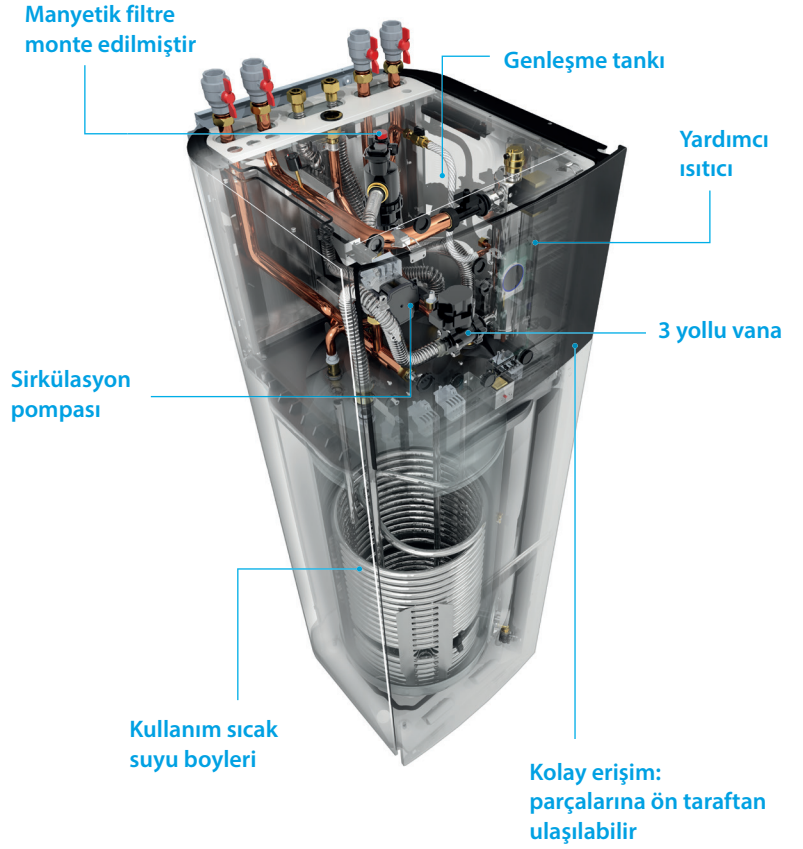

Gelişmiş kullanıcı arayüzü



Daikin Eye

Sezgisel Daikin eye, sisteminizin durumunu gerçek zamanlı olarak gösterir.

Mavi mükemmeldir! Göz kırmızıya dönerse bir hata meydana gelmiştir.

Hızlı yapılandırma

Giriş yaptıktan sonra yeni MMI ile en fazla 10 basit adımla ünitenizi baştan sona yapılandırabilirsiniz. Test döngüleri yürüterek ünitenizin çalışmaya hazır olup olmadığını dahi kontrol edebilirsiniz!

Kolay çalıştırma

Yeni MMI süper hızlı çalışsın. Yalnızca birkaç düğme ve 2 adet gezinme düğmesiyle kullanımı çok basittir.

Şık tasarım

MMI, sezgisel bir kullanıma imkan verecek şekilde özel olarak tasarlanmıştır. Yüksek kontrastlı renkli ekranı, montör veya servis mühendisi olarak etkileyici ve pratik bir tasarım sunmanıza yardımcı olur.

Entegre iç ünite



Daikin Altherma EPRA-D Serisi

Yalnız Isıtma Yer Tipi İç Ünite

Isıtma ve sıcak su için yer tipi havadan suya ısı pompası

- › Kolay montaj için 180 veya 230 L paslanmaz çelik kullanım sıcak suyu boyleri ve ısı pompası kombinedir
- › Tüm hidrolik bileşenlerin dahil olması sayesinde üçüncü taraf bileşenlere gerek yoktur
- › PCB kartı ve hidrolik bileşenler kolay erişim için ön tarafta yer alır
- › 595 x 625 mm'lik küçük montaj alanı
- › 6 veya 9 kW entegre yedek ısıtıcı
- › -28°C'ye kadar çalışan ısı pompası



011-1W0353-354
011-1W0357-358
011-1W0361-362

Verimlilik Değerleri				ETVH + EPRA		16S18D6V/D9W + 14DV/W	16S23D6V/D9W + 14DV/W	16S18D6V/D9W + 16DV/W	16S23D6V/D9W + 16DV/W	16S18D6V/D9W + 18DV/W	16S23D6V/D9W + 18DV/W
Alan ısıtma	Ortalama iklim su çıkışı 55°C	Genel	SCOP	3,58 / 3,57							
			η _s (Sezonsal alan ısıtma verimliliği)	140							
	Sezonsal alan ısıtma verim. sınıfı			A++							
	Ortalama iklim su çıkışı 35°C	Genel	SCOP	4,51 / 4,71							
η _s (Sezonsal alan ısıtma verimliliği)			177 / 186								
Sezonsal alan ısıtma verim. sınıfı			A+++								
Kullanım sıcak suyu ısıtma	Ortalama iklim	Genel	Açıklanan yük profili	L	XL	L	XL	L	XL	L	XL
			COP _{dhw}	2,62 / 2,51	2,61 / 2,55	2,62 / 2,51	2,61 / 2,55	2,62 / 2,51	2,61 / 2,55		
	η _{wh} (su ısıtma verimliliği)			110 / 106							
	Su ısıtma enerji verimliliği sınıfı			A							

İç Ünite				ETVH	16S18D6V/D9W	16S23D6V/D9W	16S18D6V/D9W	16S23D6V/D9W	16S18D6V/D9W	16S23D6V/D9W
Gövde	Renk	Beyaz + Siyah								
	Malzeme	Ön kaplamalı metal levha								
Boyutlar	Birim	Yükseklik x Genişlik x Derinlik	mm	1.650 x 595 x 625	1.850 x 595 x 625	1.650 x 595 x 625	1.850 x 595 x 625	1.650 x 595 x 625	1.850 x 595 x 625	1.850 x 595 x 625
Ağırlık	Birim		kg	109	118	109	118	109	118	118
Boylar	Su hacmi		L	180	230	180	230	180	230	230
	Maksimum su sıcaklığı		°C	70						
	Maksimum su basıncı		bar	10						
	Korozyon koruma			Asitle temizleme						
Çalışma sıcaklık aralığı	Isıtma	Su tarafı	Min.~Maks.	°C						
		Kullanım sıcak suyu	Maks.	15 ~ 70						
Ses gücü seviyesi	Nom.			dBA						
				63						
Ses basıncı seviyesi	Nom.			dBA						
				44						
				dBA						
				30						

Dış Ünite				EPRA	14DV3/W1	16DV3/W1	18DV3/W1	
Boyutlar	Birim	Yükseklik x Genişlik x Derinlik	mm	1.003 x 1.270 x 533				
	Birim		kg	146/151				
Kompresör	Miktar			1				
	Tipi			Hermetik sızdırmaz scroll kompresör				
Çalışma sıcaklık aralığı	Soğutma	Min.~Maks.	°C KT	10 ~ 43				
		Isıtma	Min.~Maks.	°C KT	-28 ~ 35			
		Kullanım sıcak suyu	Min.~Maks.	°C KT	-28 ~ 35			
Soğutucu akışkan	Tipi			R-32				
	GWP			675				
	Şarj		kg	4,20				
	Şarj		TCO ₂ Eş	2,84				
	Kumanda			Genleşme vanası				
LW(A) Ses gücü seviyesi (EN14825 uyarınca)				54				
Ses basıncı seviyesi (1 metrede)	Nom.			43,0				
Güç beslemesi	Adı/Fazı/Frekansı/Gerilimi		Hz/V	V3/1~/50/230 / W1/3~/50/400				
Akım	Önerilen sigortalarda		A	32/16				

Bu ürün florlu sera gazları içerir.

Daikin Altherma EPRA-D Serisi Isıtma+Soğutma Yer Tipi İç Ünite

Isıtma, soğutma ve sıcak su için yer tipi havadan suya ısı pompası

- › Kolay montaj için 180 veya 230 L paslanmaz çelik kullanım sıcak suyu boyları ve ısı pompası kombinedir
- › Tüm hidrolik bileşenlerin dahil olması sayesinde üçüncü taraf bileşenlere gerek yoktur
- › PCB kartı ve hidrolik bileşenler kolay erişim için ön tarafta yer alır
- › 595 x 625 mm'lik küçük montaj alanı
- › 6 ve 9 kW entegre yedek ısıtıcı
- › -28°C'ye kadar çalışan ısı pompası



011-1W0353-354
011-1W0357-358
011-1W0361-362

Verimlilik Değerleri				ETVX + EPRA		16S18D6V/D9W + 14DV/W	16S23D6V/D9W + 14DV/W	16S18D6V/D9W + 16DV/W	16S23D6V/D9W + 16DV/W	16S18D6V/D9W + 18DV/W	16S23D6V/D9W + 18DV/W
Alan ısıtma	Ortalama iklim su çıkışı 55°C	Genel	SCOP	3,62 / 3,63							
			η _s (Sezonsal alan ısıtma verimliliği)	142							
			Sezonsal alan ısıtma verim. sınıfı	A++							
Ortalama iklim su çıkışı 35°C	Genel	SCOP	4,57 / 4,81								
		η _s (Sezonsal alan ısıtma verimliliği)	180 / 190								
		Sezonsal alan ısıtma verim. sınıfı	A+++								
Kullanım sıcak suyu ısıtma	Ortalama iklim	Genel	Açıklanan yük profili	L	XL	L	XL	L	XL	L	XL
			COP _{dhw}	2,62 / 2,51	2,61 / 2,55	2,62 / 2,51	2,61 / 2,55	2,62 / 2,51	2,61 / 2,55		
			η _{wh} (su ısıtma verimliliği)	%	110 / 106	108 / 107	110 / 106	108 / 107	110 / 106	108 / 107	
			Su ısıtma enerji verimliliği sınıfı	A							

İç Ünite				ETVX		16S18D6V/D9W	16S23D6V/D9W	16S18D6V/D9W	16S23D6V/D9W	16S18D6V/D9W	16S23D6V/D9W
Gövde	Renk	Beyaz + Siyah									
	Malzeme	Ön kaplamalı metal levha									
Boyutlar	Birim	Yükseklik x Genişlik x Derinlik	mm	1.650 x 595 x 625	1.850 x 595 x 625	1.650 x 595 x 625	1.850 x 595 x 625	1.650 x 595 x 625	1.850 x 595 x 625	1.650 x 595 x 625	1.850 x 595 x 625
Ağırlık	Birim		kg	109	118	109	118	109	118	109	118
	Boylar	Su hacmi	L	180	230	180	230	180	230	180	230
Çalışma sıcaklık aralığı	Isıtma Soğutma Kullanım sıcak suyu	Su tarafı Su tarafı Su tarafı	Min.~Maks.	70							
			°C	15 ~ 70							
			°C	5 ~ 50							
			°C	63							
Ses gücü seviyesi	Nom.		dBA	44							
Ses basıncı seviyesi	Nom.		dBA	30							

Dış Ünite				EPRA		14DV3/W1	16DV3/W1	18DV3/W1			
Boyutlar	Birim	Yükseklik x Genişlik x Derinlik	mm	1.003 x 1.270 x 533							
	Ağırlık		kg	146/151							
Kompresör	Miktar			1							
	Tipi			Hermetik sızdırmaz scroll kompresör							
Çalışma sıcaklık aralığı	Soğutma Isıtma Kullanım sıcak suyu	Min.~Maks. Min.~Maks. Min.~Maks.	°C KT	10 ~ 43							
			°C KT	-28 ~ 35							
			°C KT	-28 ~ 35							
			°C KT	-28 ~ 35							
Soğutucu akışkan	Tipi			R-32							
	GWP			675							
	Şarj		kg	4,20							
	Şarj		TCO ₂ Eş	2,84							
	Kumanda			Genleşme vanası							
LW(A) Ses gücü seviyesi (EN14825'e uygun)				54							
Ses basıncı seviyesi (1 metrede)	Nom.			43,0				48,0			
Güç beslemesi	Adı/Fazı/Frekansı/Gerilimi		Hz/V	V3/1~/50/230 / W1/3~/50/400							
Akım	Önerilen sigortalar		A	32/16							

Bu ürün florlu sera gazları içerir.

Daikin Altherma EPRA-D Serisi Çift Zone Yer Tipi İç Ünite

İki farklı sıcaklık bölgesi takibiyle entegre yer tipi ünite

- › Kolay montaj için 180 veya 230 L paslanmaz çelik kullanım sıcak suyu boyleri ve ısı pompası kombine edilmiştir
- › Tüm hidrolik bileşenlerin dahil olması sayesinde üçüncü taraf bileşenlere gerek yoktur
- › PCB kartı ve hidrolik bileşenler kolay erişim için ön tarafta yer alır
- › 595 x 625 mm'lik küçük montaj alanı
- › 6 veya 9 kW entegre yedek ısıtıcı
- › -28°C'ye kadar çalışan ısı pompası



011-1W0353-354
011-1W0357-358
011-1W0361-362

Verimlilik Değerleri				ETVZ + EPRA		16S18D6V/D9W + 14DV/W	16S23D6V/D9W + 14DV/W	16S18D6V/D9W + 16DV/W	16S23D6V/D9W + 16DV/W	16S18D6V/D9W + 18DV/W	16S23D6V/D9W + 18DV/W	
Alan ısıtma	Ortalama iklim su çıkışı 55°C	Genel	SCOP	3,58 / 3,57								
			ηs (Sezonsal alan ısıtma verimliliği)	140								
	Sezonsal alan ısıtma verim. sınıfı			A++								
	Ortalama iklim su çıkışı 35°C	Genel	SCOP	4,51 / 4,71								
ηs (Sezonsal alan ısıtma verimliliği)			177 / 186									
Sezonsal alan ısıtma verim. sınıfı			A+++									
Kullanım sıcak suyu ısıtma	Ortalama iklim	Genel	Açıklanan yük profili	L	XL	L	XL	L	XL	L	XL	
			COPdhw	2,62 / 2,51	2,61 / 2,55	2,62 / 2,51	2,61 / 2,55	2,62 / 2,51	2,61 / 2,55			
	iklim	Genel	ηwh (su ısıtma verimliliği)	%	110 / 106	108 / 107	110 / 106	108 / 107	110 / 106	108 / 107		
			Su ısıtma enerji verimliliği sınıfı	A								
İç Ünite				ETVZ		16S18D6V/D9W	16S23D6V/D9W	16S18D6V/D9W	16S23D6V/D9W	16S18D6V/D9W	16S23D6V/D9W	
Gövde	Renk	Beyaz + Siyah										
	Malzeme	Ön kaplamalı metal levha										
Boyutlar	Birim	Yükseklik x Genişlik x Derinlik	mm	1.650 x 595 x 625	1.850 x 595 x 625	1.650 x 595 x 625	1.850 x 595 x 625	1.650 x 595 x 625	1.850 x 595 x 625	1.650 x 595 x 625	1.850 x 595 x 625	
Ağırlık	Birim		kg	120	128	120	128	120	128	120	128	
Boylar	Su hacmi	L		180	230	180	230	180	230	180	230	
			Maksimum su sıcaklığı	70								
	Maksimum su basıncı	10										
	Korozyon koruma	Asitle temizleme										
Çalışma sıcaklık aralığı	Isıtma	Su tarafı	Min.-Maks.	15 ~ 70								
			Kullanım sıcak suyu	Min.-Maks.	63							
Ses gücü seviyesi	Nom.		dBA	44								
Ses basıncı seviyesi	Nom.		dBA	30								
Dış Ünite				EPRA		14DV3/W1	16DV3/W1	18DV3/W1				
Boyutlar	Birim	Yükseklik x Genişlik x Derinlik	mm	1.003 x 1.270 x 533								
				Ağırlık	146/151							
Kompresör	Miktar	Tipi		1								
				Hermetik sızdırmaz scroll kompresör								
Çalışma sıcaklık aralığı	Soğutma	Min.-Maks.	°C KT	10 ~ 43								
				Kullanım sıcak suyu	Min.-Maks.	-28 ~ 35						
Soğutucu akışkan	Tipi	GWP	kg	R-32								
				Şarj	675							
					Şarj	4,20						
				Kumanda		2,84						
					Genleşme vanası							
LW(A) Ses gücü seviyesi (EN14825 uyarınca)	Nom.			54								
Ses basıncı seviyesi	Nom.			43,0				48,0				
Güç beslemesi	Adı/Fazı/Frekansı/Gerilimi		Hz/V	V3/1~/50/230 / W1/3~/50/400								
Akım	Önerilen sigortalar		A	32/16								

Bu ürün florlu sera gazları içerir.



Daikin Altherma 3 H HT EPRA-D Serisi

duvar tipi iç ünite

Neden Daikin duvar tipi iç üniteyi tercih etmeliyim?

Daikin Altherma 3 split duvar tipi üniteler hızlı ve kolay montaj için yüksek esneklik kabiliyeti ve kullanım sıcak suyu sağlamak üzere opsiyonel bağlantı seçeneği ile birlikte ısıtma ve soğutma modunda çalıştırılabilir.

Montaj ve kullanım sıcak suyu bağlantısı için yüksek esneklik

- › Tüm hidrolik bileşenlerin dahil olması sayesinde üçüncü taraf bileşenlere gerek yoktur
- › PCB kartı ve hidrolik bileşenler kolay erişim için ön tarafta yer alır
- › Kompakt boyutları sayesinde dar alanlara monte edilebilir, neredeyse hiç yan boşluk gerekmez
- › Ünitenin ince tasarımı, diğer ev cihazlarıyla sorunsuz uyum sağlar
- › Paslanmaz çelik veya ECH₂O termal depolarla kombine edilebilir



Kullanım sıcak suyu esnekliđi

Son kullanıcı, sıcak su istiyorsa ve montaj yüksekliđi sınırlıysa istenen montaj esnekliđi ayrı bir paslanmaz çelik boylerle sađlanabilir.

ECH₂O termal depolama aralıđı: ilave sıcak su konforu

İlave sıcak su konforu için duvar tipi üniteyle bir termal depoyu birlikte kullanın.

- › Taze su ilkesi: istediđiniz anda kullanım sıcak suyunu sahip olurken kirlenme ve çökelme risklerini ortadan kaldırın
- › Optimum kullanım sıcak suyu performansı: yüksek musluk performansı
- › Geleceđi hazır: yenilenebilir güneş enerjisi ve şömine vb. diđer ısı kaynaklarıyla entegre edilebilir
- › Ünitenin hafif ve dayanıklı yapısının yanı sıra kademeli tasarımı, esnek montaj seçenekleri sunar



Alan ısıtma esnekliđi

Son kullanıcı, kullanım sıcak suyu ihtiyacını farklı bir sistemle karşılarken alan ısıtma veya sođutma istiyorsa Daikin Altherma 3 H HT W mükemmel bir tercih olacaktır.

Bir paslanmaz çelik kullanım sıcak suyu boyleriyle montaj örneđi

Isıtma ve sođutma

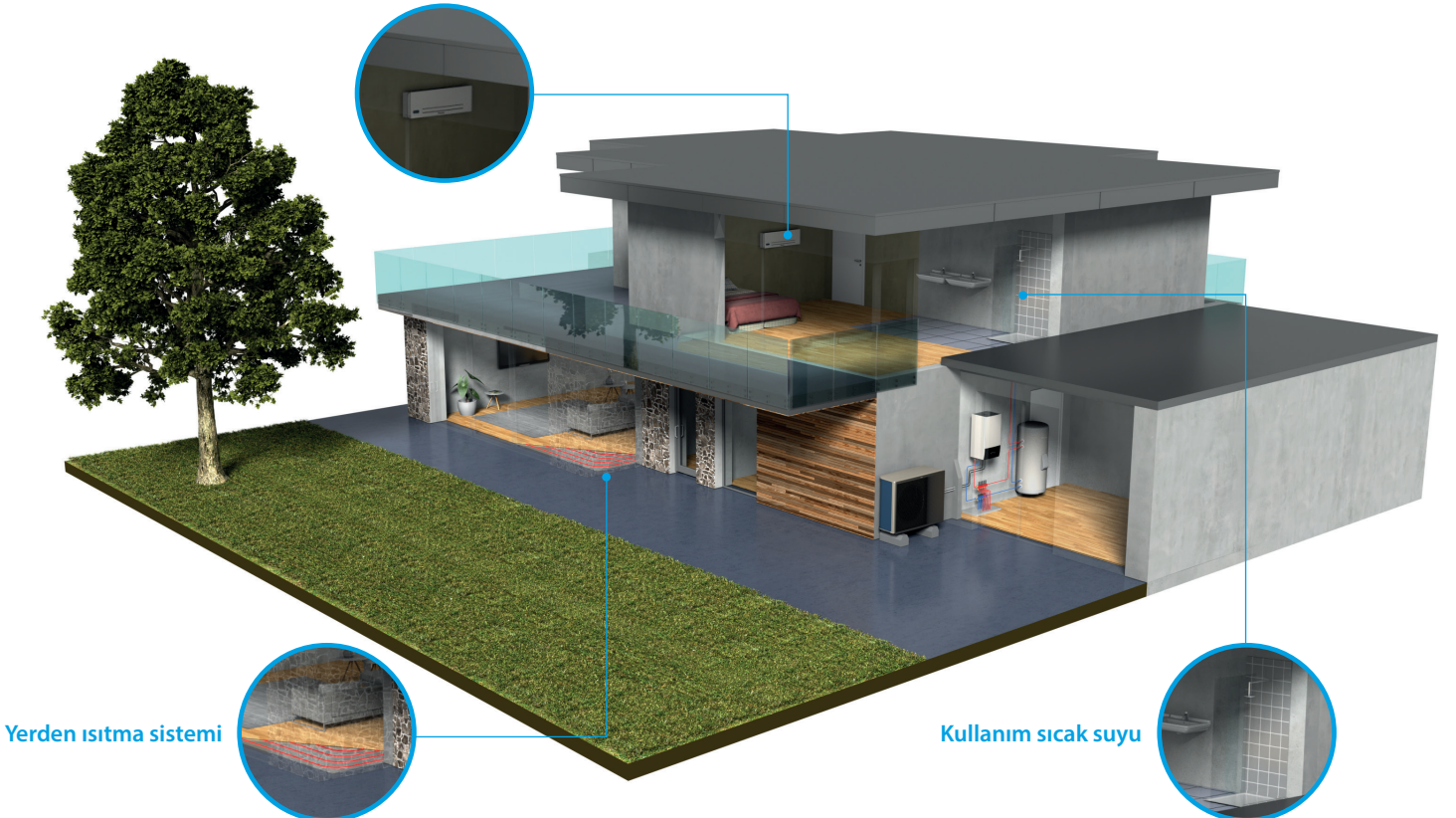

Yerden ısıtma sistemi

Kullanım sıcak suyu

Daikin Altherma 3 H HT EPRA-D Serisi Yalnız Isıtma Duvar Tipi İç Ünite

Duvar tipi **yalnız ısıtma** havadan suya ısı pompası

- › Tüm hidrolik bileşenlerin dahil olması sayesinde üçüncü taraf bileşenlere gerek yoktur
- › PCB kartı ve hidrolik bileşenler kolay erişim için ön tarafta yer alır
- › Kompakt boyutları sayesinde dar alanlara monte edilebilir, neredeyse hiç yan boşluk gerekmez
- › Ünitenin ince tasarımı, diğer ev cihazlarıyla sorunsuz uyum sağlar
- › Paslanmaz çelik tankla veya ECH₂O termal depolarla kombine edilebilir
- › -28°C'ye kadar çalışan ısı pompası



A+++
'ya kadar



R-32



011-1W0353
011-1W0357
011-1W0361

Verimlilik Değerleri				ETBH + EPRA	16D6V + 14DV/DW	16D9W + 14DV/DW	16D6V + 16DV/W	16D9W + 16DV/W	16D6V + 18DV/DW	16D9W + 18DV/DW
Alan ısıtma	Ortalama Genel	iklim su çıkışı 55°C	SCOP	3,58 / 3,57						
			η _s (Sezonsal alan ısıtma verimliliği)	140						
	Sezonsal alan ısıtma verim. sınıfı	A++								
	Ortalama Genel	iklim su çıkışı 35°C	SCOP	4,51 / 4,71						
			η _s (Sezonsal alan ısıtma verimliliği)	177 / 186						
			Sezonsal alan ısıtma verim. sınıfı	A+++						
İç Ünite				ETBH	16D6V	16D9W	16D6V	16D9W	16D6V	16D9W
Gövde	Renk	Beyaz + Siyah								
	Malzeme	Çelik levha								
Boyutlar	Birim	Yükseklik x Genişlik x Derinlik	840 x 440 x 390							
Ağırlık	Birim	kg	42							
Çalışma sıcaklık aralığı	Isıtma	Su tarafı	Min.~Maks.	18 ~ 70						
	Kullanım sıcak suyu	Su tarafı	Min.~Maks.	25 ~ 80						
Ses gücü seviyesi	Nom.	44								
Ses basıncı seviyesi	Nom.	30								
Dış Ünite				EPRA	14DV3/DW1	16DV3/W1	18DV3/DW1			
Boyutlar	Birim	Yükseklik x Genişlik x Derinlik	1.003 x 1.270 x 533							
Ağırlık	Birim	kg	146/151							
Kompresör	Miktar	1								
	Tipi	Hermetik sızdırmaz scroll kompresör								
Çalışma sıcaklık aralığı	Soğutma	Min.~Maks.	-28 ~ 35							
	Kullanım sıcak suyu	Min.~Maks.	-25 ~ 35							
Soğutucu akışkan	Tipi	R-32								
	GWP	675,0								
	Şarj	kg	4,20							
	Şarj	TCO ₂ Eş	2,84							
	Kumanda	Genleşme vanası								
LW(A) Ses gücü seviyesi (EN14825 uyarınca)	54									
Ses basıncı seviyesi (1 metrede)	Nom.	43,0							48,0	
Güç beslemesi	Adı/Fazı/Frekansı/Gerilimi	V3/1~/50/230 / W1/3~/50/400								
Akım	Önerilen sigortalar	A								
		32/16								

Bu ürün florlu sera gazları içerir.

Daikin Altherma 3 H HT EPRA-D Serisi Isıtma+Soğutma Duvar Tipi İç Ünite

Duvar tipi ısıtma + soğutma havadan suya ısı pompası

- › Tüm hidrolik bileşenlerin dahil olması sayesinde üçüncü taraf bileşenlere gerek yoktur
- › PCB kartı ve hidrolik bileşenler kolay erişim için ön tarafta yer alır
- › Kompakt boyutları sayesinde dar alanlara monte edilebilir, neredeyse hiç yan boşluk gerekmez
- › Ünitenin ince tasarımı, diğer ev cihazlarıyla sorunsuz uyum sağlar
- › Paslanmaz çelik tankla veya ECH₂O termal depolarla kombine edilebilir
- › -28°C'ye kadar çalışan ısı pompası



A+++

'ya kadar



70°C

R-32



011-1W0353
011-1W0357
011-1W0361

Verimlilik Değerleri				ETBX + EPRA	16D6V + 014DV/W	16D9W + 14DV/W	16D6V + 16DV/W	16D9W + 16DV/W	16D6V + 18DV/W	16D9W + 18DV/W
Alan ısıtma	Ortalama iklim su çıkışı 55°C	Genel	SCOP	3,62 / 3,63						
			η _s (Sezonsal alan ısıtma verimliliği)	142						
	Ortalama iklim su çıkışı 35°C	Genel	Sezonsal alan ısıtma verim. sınıfı	A++						
			SCOP	4,57 / 4,81						
Alan ısıtma	Ortalama iklim su çıkışı 35°C	Genel	η _s (Sezonsal alan ısıtma verimliliği)	180 / 190						
			Sezonsal alan ısıtma verim. sınıfı	A+++						
			SCOP	4,57 / 4,81						
İç Ünite				ETBX	16D6V	16D9W	16D6V	16D9W	16D6V	16D9W
Gövde	Renk	Beyaz + Siyah								
	Malzeme	Çelik levha								
Boyutlar	Birim	Yükseklik x Genişlik x Derinlik	840 x 440 x 390							
Ağırlık	Birim	kg	42							
Çalışma sıcaklık aralığı	Isıtma	Su tarafı	Min.~Maks.	18 ~ 70						
	Soğutma	Su tarafı	Min.~Maks.	5 ~ 50						
	Kullanım sıcak suyu	Su tarafı	Min.~Maks.	25 ~ 80						
Ses gücü seviyesi	Nom.	dBA	44							
Ses basıncı seviyesi	Nom.	dBA	30							
Dış Ünite				EPRA	14DV3/DW1	16DV3/W1	18DV3/DW1			
Boyutlar	Birim	Yükseklik x Genişlik x Derinlik	mm							
Ağırlık	Birim	kg	146/151							
Kompresör	Miktar	1								
	Tipi	Hermetik sızdırmaz scroll kompresör								
Çalışma sıcaklık aralığı	Soğutma	Min.~Maks.	°C KT							
	Isıtma	Min.~Maks.	°C KT							
	Kullanım sıcak suyu	Min.~Maks.	°C KT							
Soğutucu akışkan	Tipi	R-32								
	GWP	675,0								
	Şarj	kg	4,20							
	Şarj	TCO ₂ Eş	2,84							
	Kumanda	Genleşme vanası								
LW(A) Ses gücü seviyesi (EN14825 uyarınca)	54									
Ses basıncı seviyesi (1 metrede)	Nom.	43,0							48,0	
Güç beslemesi	Adı/Fazı/Frekansı/Gerilimi	Hz/V								
Akım	Önerilen sigortalar	A								
							V3/1~/50/230 / W1/3~/50/400			
							32/16			

Bu ürün florlu sera gazları içerir.

Kombinasyon tablosu ve seçenekler

			Dduvar tipi	
			Yalnız Isıtma (Beyaz)	Isıtma + soğutma (Beyaz)
			ETBH16DA6V	ETBX16DA6V
			ETBH16DA9W	ETBX16DA9W
Tipi	Tanım	Malzeme adı		
Dış ünite		EPRA14DAV3/W1	●	●
		EPRA16DAV3/W1	●	●
		EPRA18DAV3/W1	●	●
Kumandalar	Kablolu oda termostati	BRC1HHDA*	●	●
	Kablolu dijital termostat	EKWCTRDIV3	●	●
	Kablolu analog termostat	EKWCTRAN1V3	●	●
	Vana aktüatörü	EKWCVATRIV3	●	●
	Kablolu alttan ısıtma baz istasyonu	EKWUFHTA1V3	●	●
	LAN Adaptörleri + APP	BRP069A61 BRP069A62	● ●	● ●
Isı pompası konvektörü	Yer tipi	FWXV10-15-20ATV3	●	●
	Duvar tipi	FWXT10-15-20ATV3	●	●
	Gizli	FWXM10-15-20ATV3	●	●
Kullanım sıcak suyu boyleri	Paslanmaz çelik tank	EKHWS(U)150D3V3	●	●
		EKHWS(U)180D3V3	●	●
		EKHWS(U)200D3V3	●	●
		EKHWS(U)250D3V3	●	●
		EKHWS(U)300D3V3	●	●
	Polipropilen boyler	EKHWP300B	● (1)	● (1)
		EKHWP500B	● (2)	● (2)
		EKHWP300PB	● (1)	● (1)
		EKHWP500PB	● (2)	● (2)
	Üçüncü taraf boyler kiti	EKHY3PART	● (3)	● (3)
EKHY3PART2		● (4)	● (4)	
Seçenekler	İki bölge kiti	BZKA7V3	●	●
	Uzak iç ünite sensörü	KRCS01-1	● (5)	● (5)
	Uzak dış ünite sensörü	EKRSCA1	● (5)	● (5)
	PC USB kablosu	EKPCCAB4	●	●
	Üniversal merkezi kumanda	EKCC8-W	●	●
	Dijital G/Ç PCB'si	EKRPIHBAA	● (6)	● (6)
	Talep PCB'si	EKRPIAHTA	●	●
	Donma korumalı vana	AFVALVE1	●	●
	Dönüştürme kiti Yalnız ısıtma => ısıtma + soğutma	EKHBCONV EKHVCONV2	● ●	
	EKHWP depolama tanklı bağlantı kiti*	EKBH3SD	●	●
ECH ₂ O ünitesi için özel seçenekler	Yedek ısıtıcı anahtar kutusu	EKBHHSWB		
	Yedek ısıtıcı 1 kW	EKBUB1C		
	Yedek ısıtıcı 3 kW	EKBUB3C		
	Yedek ısıtıcı 9 kW	EKBU9C		
	Oda termostati	EHS157034		
	Karıştırıcı modülü	EHS157067		
	Opsiyonel dış ortam havası sensörü	EKRSC1		
	Uygulama geçidi	EHS157056		
	Hidrolik separatör	172900		
	HWC ısı yalıtımı	172901		
	Karıştırıcı modüllü pompa grubu	156075		
	Karıştırıcı modüllü içermeyen pompa grubu	156077		
	MK1 bağlantı kiti	156053		
	SAS1 kir ayırıcı	156021		
	SAS2 kir ayırıcı	156023		
	Biv Konektör Kiti	141589		
	DB Konektör Kiti	141590		
	Terminal bağlantı kiti	141592		
	Konektör harici ısıtıcısı	141591		

(1) Özel bağlantı kiti: EKEPHT3H.

(2) Özel bağlantı kiti: EKEPHT5H

(3) Termistör ekleyebileceğiniz bir boyleriniz varsa EKHY3PART kullanılabilir.

(4) Termistör ekleyebileceğiniz bir boyleriniz yoksa mutlaka EKHY3PART2 kullanılmalıdır.

(5) Sadece 1 sensör bağlanabilir: iç ortam sensörü VEYA dış ortam sensörü.

(6) Harici oda termostatıyla ikili kontrole izin veren ilave röleler sahada temin edilir.

Daikin Altherma 2 HT ERSQ Serisi

Neden bir Daikin Altherma yüksek sıcaklıklı split tercih etmeliyim?

Daikin Altherma yüksek sıcaklıklı split, mevcut boruların ve radyatörlerin değiştirilmesine gerek kalmaksızın maliyetten daha fazla tasarruf ve enerji verimliliği elde edilmesi amacıyla eski bir ısıtma ve sıcak su sisteminin yükseltilmesine mükemmel bir ısıtma çözümdür.

✓ Konfor

Yenileme projeleri için mükemmeldir

Yüksek sıcaklıklı havadan suya ısı pompaları yenileme projeleri için ve eski boylerlerin değiştirilmesi için idealdir. Daikin Altherma yüksek sıcaklıklı splitin kompakt tasarımı, minimum montaj alanı gerektirir ve mevcut borularınıza ve radyatörlerinize sorunsuz şekilde entegre olur. Tüm sisteminizi değiştirmenize gerek kalmadan minimum montaj çalışmasıyla bir ısı pompasının enerji verimliliğini elde edebilirsiniz.

- › Kolay değiştirme: mevcut boruları/radyatörleri yeniden kullanabilirsiniz
- › Daha kısa montaj süresi
- › İç ünite ve kullanım sıcak suyu boyleri üst üste yerleştirilebildiğinden sınırlı bir montaj alanına ihtiyaç duyulur
- › Su sıcaklıkları, ısıtma ve kullanım sıcak suyu için 80°C'ye kadar yükseltilebildiğinden mevcut radyatörlerinizi ve borularınızı değiştirmenize gerek yoktur

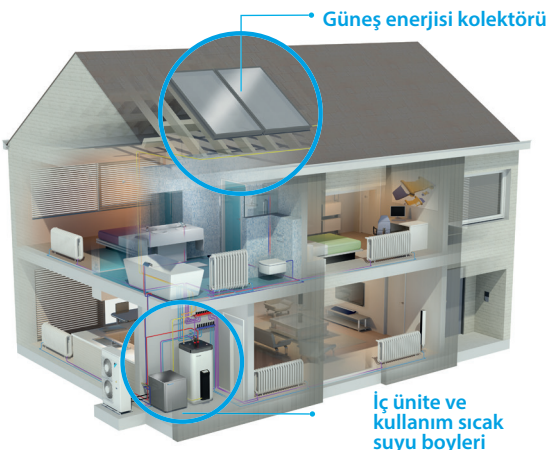

Müşteriniz ister sadece kullanım sıcak suyu isten ya da güneş enerjisinin avantajından yararlanmak istesin Daikin hepsine uygun çok geniş seçenekler sunmaktadır. Bunlardan bazıları şunlardır:

Paslanmaz çelik kullanım sıcak suyu boyleri

Kullanım sıcak suyu boyleri, iç ünitenin üstüne yerleştirilerek alandan tasarruf sağlanabilir veya yeterli alan varsa yan yana monte edilebilir.

- › 200 ve 250 litrelik modelleri mevcuttur
- › Verimli ısıtma: yalnızca 60 dakikada 10°C – 50°C*

*Test, 200 litrelik tank için 16 kW dış ünite kullanılarak 7°C'lik dış ortam sıcaklığında gerçekleştirilmiştir.



ECH₂O termal depo: güneş enerjisiyle sıcak su tasarrufu

Daikin Altherma ısı pompası güneşin yenilenebilir enerjisinden yararlanarak enerji maliyetlerini düşürmek üzere bir termal depoyla kombine edilebilir. Küçük ve büyük evler için idealdir; müşteriler basınçsız ve basınçlı sıcak su sistemleri arasından seçim yapabilir.



✓ Enerji verimliliği

Yenilenebilir enerjiyle desteklenir

%65 oranında havadan kazanılan **yenilenebilir enerji** ve %35 elektrik enerjisi ile Daikin Altherma yüksek sıcaklıklı ısı pompası, A+ enerji verimliliğiyle ısıtma ve sıcak su sağlamaktadır.

✓ Güvenirlik

Daikin Altherma yüksek sıcaklıklı split en aşırı iklim koşullarında dahi yıl boyu güvenilir konfor sunmak üzere teknolojisini optimize etmiştir.

- › 11-15 kW kapasiteler
- › Benzersiz kademeli kompresör yaklaşımı sayesinde, en düşük dış ortam sıcaklıklarında dahi düşük çalışma maliyeti ve optimum konfor
- › İlave bir yedek ısıtıcı olmaksızın 80°C'ye kadar mevcut yüksek sıcaklıklı radyatörlerle çalışır

Kademeli teknoloji

İlave bir yedek ısıtıcı kullanılmaksızın 80 °C su sıcaklığı elde edilmesi için 3 adımda yüksek performanslı ısıtma

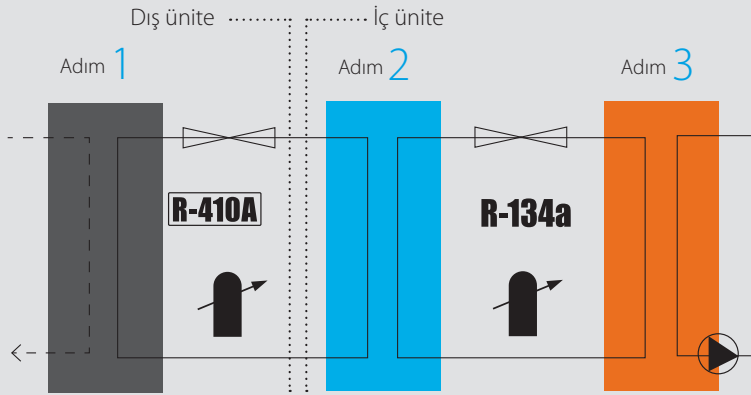

1 Dış ünite
Isıyı dış ortam havasından alır. Bu ısı, R-410A soğutucu akışkan üzerinden iç üniteye transfer edilir

2 İç ünite, sıcaklığı R-134a soğutucu akışkanıyla yükseltir

3 Soğutucu akışkan devresi, ısıyı sistemdeki suya aktarır

Daikin Altherma 2 HT ERSQ

Mevcut radyatörlerle birlikte kullanılabilen yalnız ısıtma yer tipi havadan suya ısı pompası

- › Havadan suya ısı pompası teknolojisine dayanan, enerji verimli yalnız ısıtma sistemi
- › 16 kW'ya kadar monofaze yer tipi iç ünite
- › 16 kW'ya kadar trifaze yer tipi iç ünite
- › Yüksek sıcaklıklı uygulama: elektriksiz 80°C'ye kadar
- › Isıtma boruları değiştirilmeden mevcut boyların kolayca değiştirilebilmesi
- › Yüksek sıcaklıklı radyatörler ile birlikte kullanılabilme
- › Düşük elektrik faturaları ve düşük CO₂ emisyonları
- › Inverter kontrollü scroll kompresör

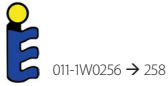

011-1W0256 → 258



A+







R-410A

Verimlilik Değerleri		EKHBRD + ERRQ/ERSQ		011ADV17 + ERSQ011AV1		014ADV17 + ERSQ014AV1		016ADV17 + ERSQ016AV1		011ADY17 + ERSQ011AY1		014ADY17 + ERSQ014AY1		016ADY17 + ERSQ016AY1									
Isıtma kapasitesi	Nom.	kW		11,3 (1) / 11,0 (2) / 11,2 (3)		14,5 (1) / 14,0 (2) / 14,4 (3)		16,0 (1) / 16,0 (2) / 16,0 (3)		11,3 (1) / 11,0 (2) / 11,2 (3)		14,5 (1) / 14,0 (2) / 14,4 (3)		16,0 (1) / 16,0 (2) / 16,0 (3)									
Çekilen güç	Isıtma	Nom.	kW		3,80 (1) / 4,40 (2) / 2,67 (3)		5,02 (1) / 5,65 (2) / 3,87 (3)		5,86 (1) / 6,65 (2) / 4,31 (3)		3,80 (1) / 4,40 (2) / 2,67 (3)		5,02 (1) / 5,65 (2) / 3,87 (3)		5,86 (1) / 6,65 (2) / 4,31 (3)								
COP				2,97 (1) / 2,50 (2) / 4,20 (3)		2,92 (1) / 2,50 (2) / 3,72 (3)		2,89 (1) / 2,48 (2) / 3,72 (3)		2,85 (1) / 2,48 (2) / 3,72 (3)		2,73 (1) / 2,41 (2) / 3,72 (3)		2,97 (1) / 2,50 (2) / 4,20 (3)		2,92 (1) / 2,50 (2) / 3,72 (3)		2,89 (1) / 2,48 (2) / 3,72 (3)		2,85 (1) / 2,48 (2) / 3,72 (3)		2,73 (1) / 2,41 (2) / 3,72 (3)	
Alan ısıtma	Ortalama iklim su çıkışı 55°C	Genel	SCOP	2,96		2,98		3,01		2,96		2,98		3,01									
			η _s (Sezonsal alan ısıtma verimliliği)	115		116		117		115		116		117									
	Ortalama iklim su çıkışı 35°C	Genel	SCOP	2,70		2,81		2,88		2,70		2,81		2,88									
			η _s (Sezonsal alan ısıtma verimliliği)	105		110		112		105		110		112									
Sezonsal alan ısıtma verim. sınıfı			C		B		C		C		B		B										
Sezonsal alan ısıtma verim. sınıfı			A+		A+		A+		A+		A+		A+										
İç Ünite		EKHBRD		011ADV17		014ADV17		016ADV17		011ADY17		014ADY17		016ADY17									
Gövde	Renk	Metalik gri																					
	Malzeme	Ön kaplamalı metal levha																					
Boyutlar	Birim	Yükseklik x Genişlik x Derinlik	705 x 600 x 695																				
Ağırlık	Birim	kg																					
		144																					
Çalışma sıcaklık aralığı	Isıtma	Ortam sıcaklığı	Min.~Maks.	-20,0 / 0,00 ~20																			
			Su tarafı	25~80,0																			
	Kullanım sıcak suyu	Ortam sıcaklığı	Min.~Maks.	-20,0 ~35,0																			
			Su tarafı	25~80																			
Soğutucu akışkan	Tipi	R-134a																					
	Şarj	kg																					
	Şarj	TCO ₂ Eş																					
		2,60																					
		3,718																					
Ses basıncı seviyesi	Nom.	dBA	43,0 / 46,0 / 0,00 / 0,00		45,0 / 46,0 / 0,00 / 0,00		46,0 / 46,0 / 0,00 / 0,00		43,0 / 46,0 / 0,00 / 0,00		45,0 / 46,0 / 0,00 / 0,00		46,0 / 46,0 / 0,00 / 0,00										
	Gece sessiz modu	Seviye 1	dBA	40,0 / 0,00 / 0,00		43,0 / 0,00 / 0,00		45,0 / 0,00 / 0,00		40,0 / 0,00 / 0,00		43,0 / 0,00 / 0,00		45,0 / 0,00 / 0,00									
Dış Ünite		ERSQ-011AV1		ERSQ-014AV1		ERSQ 016AV1		ERSQ-011AY1		ERSQ-014AY1		ERSQ 016AY1											
Boyutlar	Birim	Yükseklik x Genişlik x Derinlik	mm																				
		1.345 x 900 x 320																					
Ağırlık	Birim	kg																					
		120																					
Kompresör	Miktar	1																					
	Tipi	Hermetik sızdırmaz scroll kompresör																					
Çalışma sıcaklık aralığı	Isıtma	Min.~Maks.	°C YT																				
			-20~20																				
Soğutucu akışkan	Kullanım sıcak suyu	Min.~Maks.	°C KT																				
			-20~35																				
Soğutucu akışkan	Tipi	R-410A																					
	GWP	2.087,5																					
	Şarj	kg																					
	Şarj	TCO ₂ Eş																					
		4,5																					
		9,4																					
Kumanda			Genleşme vanası (elektronik)																				
Ses gücü seviyesi	Isıtma	Nom.	dBA	68		69		71		68		69		71									
Ses basıncı seviyesi	Isıtma	Nom.	dBA	52		53		55		52		53		55									
Güç beslemesi	Adı/Fazı/Frekansı/Gerilimi		Hz/V		V1/1~/50/220-440				Y1/3~/50/380-415														
Akım	Önerilen sigortalar		A		25				16														

(1)EW 55°C; LW 65°C; Dt 10°C; ortam koşulları: 7°C KT/6°C YT | (2)EW 70°C; LW 80°C; Dt 10°C; ortam koşulları: 7°C KT/6°C YT | (3)EW 30°C; LW 35°C; Dt 5°C; ortam koşulları: 7°C KT/6°C YT | Florlu sera gazları içerir.

Seenekler

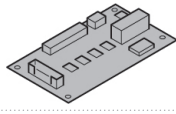
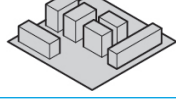
	Tipi	Malzeme adı
Kumandalar	Uzak kullanıcı arayüzü	EKRUAHTB
	 Oda termostati (kablolu)	EKRTWA
	 Oda termostati (kablesuz)	EKRTR1
	Merkezi kumanda kiti	EKCC-W
	 DCOM geçidi	DCOM-LT/IO
	 DCOM geçidi	DCOM-LT/MB
Adaptör	 Talep PCB'si	EKRPAHTA
	 Dijital G/Ç PCB'si	EKRPHBAA
Yardımcı ısıtıcı	HT 1~ için yardımcı ısıtıcı	EKBUHAA6V3
	HT 3~ için yardımcı ısıtıcı	EKBUHAA6W1
	Alt plaka ısıtıcısı	EKBPTH16A
Montaj	UK tank kiti	EKUHWHTA
	Stant kiti	EKFMAHTB
Sensör	Harici sensör	EKRTETS
Vana	Soğutucu akışkan kesme vanaları	EKRSHHTA
Diğerleri	Uyumluluk kiti 1	EKMKHT1A
	Uyumluluk kiti 2	EKMKHT2A



Daikin Altherma 2.Nesil Kullanım Sıcak Suyu Isı Pompası

Yeni nesil kullanım sıcak suyu ısı pompaları

Önce esneklik

Daikin Altherma Kullanım Sıcak Suyu Isı Pompası, küçük konut uygulamalarına yönelik olarak kullanım sıcak suyu üretmek üzere depolama tankı içeren yepyeni bir ısı pompalı su ısıtıcısı serisidir.

Elektrik, hava ve gerektiğinde geleneksel yakıtlar olmaksızın güneş enerjisi ve fotovoltaik enerji ile kullanım sıcak suyu üretilmesi için akıllı bir ısıtma çözümdür. Verimlilik, çevre dostu yaklaşım, esneklik ve yeni bir görünüm Daikin Altherma M HW'nin, geleneksel elektrikli su ısıtıcısına kıyasla öne çıkan belirleyici özelliklerinden bazılarıdır.



			Kapasite (L)	Isı Çıkışı (W)	Çekilen güç (W)	Güneş Enerjisi Termal Bağlantısı	GAZ tipi	ERP sınıfı	Yük profili	İnsan sayısı
EKHHE-CV3	Yer tipi Çalışma (-7/38°C)	200	192	1.820	430	HAYIR	R-134a	A+	L	3
		260	250	1.820	430	HAYIR	R-134a	A+	XL	4
EKHHE-PCV3	Yer tipi Çalışma (-7/38°C)	200	192	1.820	430	EVET	R-134a	A+	L	3
		260	250	1.820	430	EVET	R-134a	A+	XL	4
EKHLE-CV3	Yer tipi Çalışma (4/43°C)	200	187	1.600	370	HAYIR	R-134a	A+	L	3
		260	247	1.600	370	HAYIR	R-134a	A+	XL	4

Özellikler

Daikin Altherma Kullanım Sıcak Suyu Isı Pompası, üstün güvenlik ve hijyen seviyesinin garanti edilmesi için harici bir gömlekle kaplı bir kondenserle emaye çelik tank içinde depolanan kullanım sıcak suyu üretimi için geliştirilen bir havadan suya ısı pompasıdır.

- › Sadece ısı pompasıyla yenilenebilir enerjiden maksimum sıcaklık 62°C veya bir Isıtma Elemanı (75°C'ye kadar)
- › DOKUNMATİK tuşlu programlanabilir dijital arayüz
- › Termal enerji (LT-S modeli) veya tüm modellerde Isıtma Elemanı (75°C'ye kadar) entegrasyonu
- › Fotovoltaik Güneş enerjisi sistemi entegrasyonu



			Fotovoltaikten Optimizasyon	Entegre Güneş Enerjisi Termal Kontrolü	Lejyoner Bakterisi Kontrol Sanitasyonu	Zaman aralığına dayalı çalışma	PİK DIŞI özelliği	Defrost	Tatil Modu
EKHHE-CV3	Yer tipi	200	•	-	•	•	•	•	•
		260	•	-	•	•	•	•	•
EKHHE-PCV3	Yer tipi	200	•	•	•	•	•	•	•
		260	•	•	•	•	•	•	•
EKHLE-CV3	Yer tipi	200	•	-	•	•	•	-	•
		260	•	-	•	•	•	-	•

Teşvik ediyor...

çünkü tasarruf bir zorunluluk

Daikin Altherma Kullanım Sıcak Suyu Isı Pompası, kullanım sıcak suyu üretmek üzere havadan suya ısı pompalarının tüm özelliklerinden ve teknolojisinden yararlanmaktadır. Sistem enerji talebinin sadece %25'i elektrikten sağlanmaktadır.

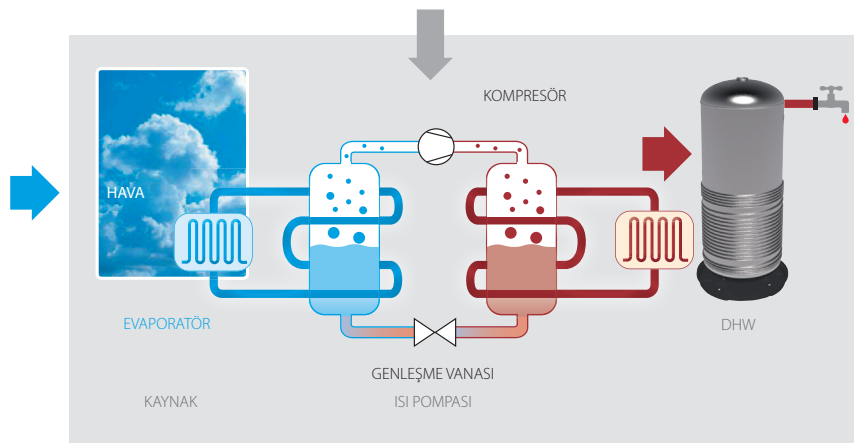

Montaj

Geniş Montaj Alan Seçenekleri

Daikin Altherma Kullanım Sıcak Suyu Isı Pompası, bahçeler ve çamaşır odaları gibi ısıtılmayan yerler de dahil herhangi bir odaya monte edilebilir ve hava giriş ve çıkış boruları için gerekli delikler dışında başka özel bir çalışmaya ihtiyaç duyulmaz.

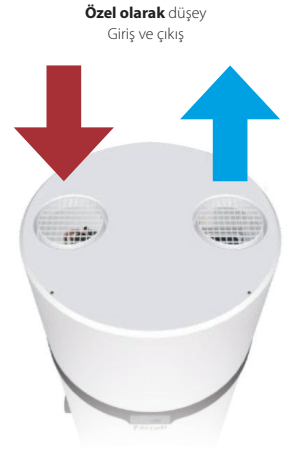

Bazı montaj yöntemleri

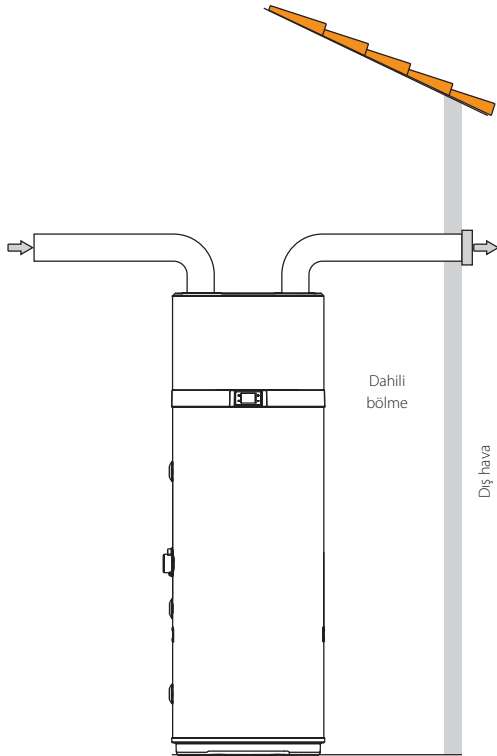

Şekil 1 - Hava deşarj bağlantısı örneği

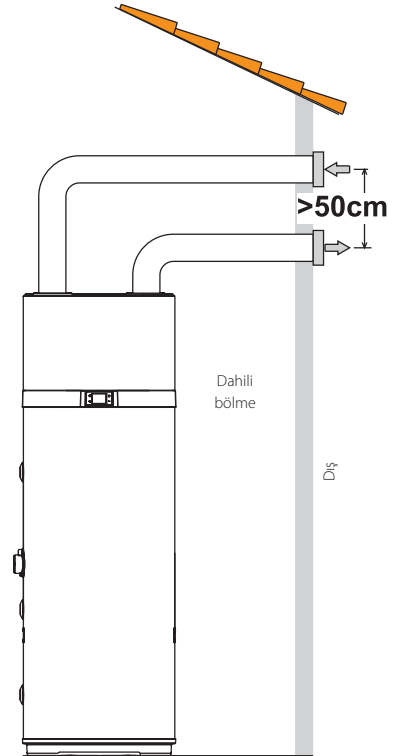

Şekil 2 - Hava deşarj bağlantısı örneği

Isı pompası için uygun bir havalandırma gereklidir. Belirtilen hava kanalı için önerilen yöntemlerden biri Şekil 1'de gösterilmiştir. Ayrıca, cihazın monte edileceği odaya uygun bir havalandırmanın garanti edilmesi de zorunludur. Aşağıdaki şekilde ise alternatif bir çözüm gösterilmiştir (Şekil 2): Havayı dış ortam yerine doğrudan iç ortamlardan çeken ilave kanallar içermektedir.

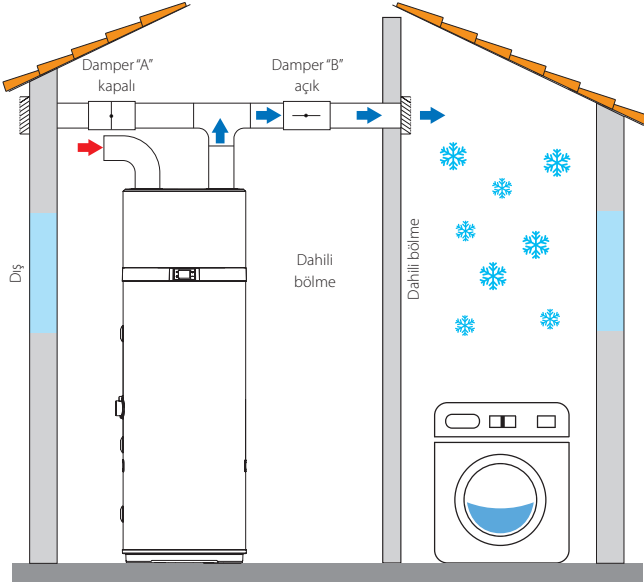

Şekil 3 - Yazın montaj örneği

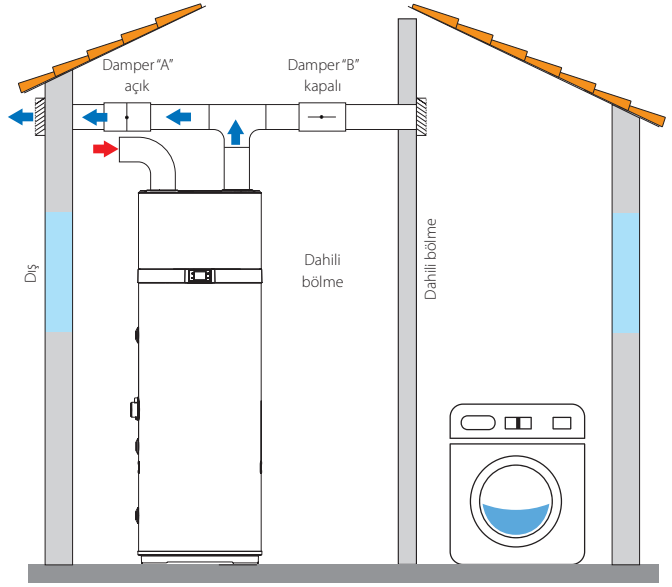

Şekil 4 - Kışın kurulum örneği

Isı pompalı ısıtma sistemlerinin kendine özgü özelliklerinden biri de bu ünitelerin, genellikle dış ortama atılan havanın sıcaklığını önemli ölçüde düşürmesidir. Atılan hava, odadaki havadan daha soğuk olmakla birlikte tamamen nemi alınmış durumdadır, bu nedenle hava akışı geri eve beslenerek özel alanların veya yaz aylarında odaların soğutulması için kullanılabilir. Kurulum, hava akışını dışarıya (Şekil 3) veya evin içine (Şekil 4) yönlendirmek için kullanılan iki damperin ("A" ve "B") bulunduğu iki çıkış borusu içermektedir.

Özetle Daikin Altherma Kullanım Sıcak Suyu Isı Pompası



Fotovoltaikten Optimizasyon
Ekrandaki ilgili simge açık konumdayken fotovoltaik sistem tarafından üretilen enerji, tankın içindeki suyun ısıtılması için kullanılır.



Zaman aralığına dayalı çalıştırma
Zamanı ayarlamana ve ısı pompasının açık ve/veya kapalı konuma getirileceği zaman dilimlerini seçmenize izin verir



Lejyoner bakterisi önleme sanitasyonu
Bu işlev her iki haftada bir açık konuma getirilirse ısıtma elemanı tarafından ayarlanan sürede tank içinde bir su ısıtma/sanitasyon döngüsü gerçekleştirilir.



PIK DIŞI özelliği
Ekranında bu simge açık konumdayken PIK DIŞI modu etkinleştirilir. Elektrik kontağı kapandığında cihaz, düşük tarifeli zaman diliminde çalışır.



Entegre Termal Enerji Kontrolü
Ekranında bu simge açık konumdayken güneş enerjisi sistemi tarafından üretilen enerji, tankın içindeki suyun ısıtılması için (LT-S modellerinde) kullanılır.



Tuş kilidi açık
Herhangi bir durumda, kullanıcı arayüzündeki dört tuştan herhangi biri 60 saniye basılı tutulduğunda tuş kilidi etkinleştirilir. Bu işlev, su ısıtıcının örneğin çocuklar tarafından hatalı çalıştırılmasını önler.



Defrost
Bu modda Ünite, 1°C'nin altında bir defrost sıcaklığı algılar ve optimum çalışma koşullarını geri temin etmek üzere kompresörü, fanı ve pompayı açık konuma getirmek için tüm prosedürleri etkinleştirir.



Tatil Modu
Bu modda, belirli bir süre evden ayrılmazın gerektiği zamanlarda kullanışlıdır, eve döndüğünüzde cihazın otomatik modda çalışır durumda bulursunuz.



Alarm
Ünitede bir arıza olduğunu veya "aktif koruma" durumunu gösterir ve bu süre zarfında Ünite ciddi bir arıza tespit ederse koruyucu önlem olarak durur.



Isı Pompalı Çalıştırma
Bu moddayken, mümkün olan en yüksek enerji tasarrufunun garantisi edilmesi için sadece ısı pompası, ürünün işletme sınırları dahilinde kullanılır.



Isıtma elemanı ile çalışma
Bu moddayken, sadece ısıtma elemanı, ürünün işletme sınırları dahilinde çalışır ve gelen hava soğuksa kullanışlıdır.



Antifirz koruması
Bu koruma, tank içindeki su sıcaklığının sifıra yakın değerlere ulaşmasını engeller. Cihaz bekleme modundayken tank içindeki su sıcaklığı 5°C (montör menüsünden ayarlanabilir) olur veya bu değerin altına düşerse antifirz koruması tetiklenir ve 12°C'lik (montör menüsünden ayarlanabilir) bir sıcaklığa ulaşana kadar ısıtma elemanı açık konuma getirilir.



AÇMA/KAPAMA tuşu
Ünitenin açık/kapalı konuma getirilmesi, bekleme moduna alınması, tuş kilidinin etkinleştirilmesi ve düzenlenen ayarların kaydedilmesi için kullanılır.



AYAR tuşu
Çeşitli özelliklerin/çalışma modlarının seçilmesi, ayarların yapılandırılması ve yapılan düzenlemelerin onaylanması için kullanılır.

Elektronik bileşenler, hiç bu kadar kolay olmamıştı!



Daikin Altherma Kullanım Sıcak Suyu Isı Pompası'nın kullanıcı arayüzü oldukça basit ve sezgisel bir ekrandan meydana gelmektedir.

- › Arkadan aydınlatmalı beyaz LED'ler sıcaklığı ve özellikleri kontrol eder
- › Arkadan aydınlatmalı **kırmızı** LED'ler alarm uyarıları içindir
- › 4 yönlü DOKUNMATİK tuşlar, Daikin Altherma M HW'yi açık/kapalı konuma getirir (⏻); MENÜ içinde gezinti yapılmasını sağlar (**AYAR**) ve ayarları artırır (+) veya azaltır (-)









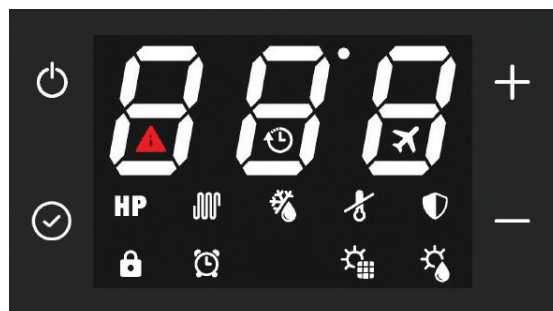



Çalışma modları

Çok geniş ihtiyaç aralığının karşılanması için Daikin Altherma M HW, 5 farklı çalışma moduna sahiptir:



Eko modu		Sadece yenilenebilir enerji Daikin Altherma M HW sadece ısı pompası modunda çalışır. İlave ısıtıcı sadece dış ortam sıcaklığı, çalışma sıcaklık aralığı (ayar noktası 62°C) dışındayken destek olarak açık konuma gelir.
Otomatik mod		Tercih edilen seçenek olarak yenilenebilir enerji Daikin Altherma M HW varsayılan olarak ısı pompası modunda çalışır. İlave ısıtıcı sadece tank sıcaklığı artışı çok yavaş gerçekleştiğinde (>4°C/30 dakika) veya dış ortam sıcaklığı, çalışma sıcaklık aralığının (ayar noktası 62°C) dışına çıktığında destek olarak açık konuma gelir.
Destek modu		Yenilenebilir enerji ile elektrik enerjisinin birlikte kullanımı Daikin Altherma M HW eş zamanlı olarak bir ısı pompası olarak ve ilave ısıtıcı çalışır. Ayar noktası 75°C'ye kadar çıkabilir.
Elektrik modu		Sadece elektrik enerjisi Daikin Altherma M HW sadece ilave ısıtıcı olarak çalışır. Ayar noktası 75°C'ye kadar çıkabilir.
Fan modu		Sadece hava sirkülasyonu Daikin Altherma M HW sadece havalandırma modunda çalışır. Isı pompası ve ilave ısıtıcı kapalıdır.



-  Alarm
-  Isı pompası
-  Isıtma elemanı açık
-  Defrost
-  Antifriz
-  Lejyoner bakterisi önleme kontrolü
-  Tuş kilidi
-  Zaman dilimleri
-  Fotovoltaik
-  Termal enerji / sıcak su
-  Tatil
-  Pik dışı

EKHHE-CV3 Daikin Altherma İkinci Nesil Kullanım Sıcak Suyu Isı Pompası

- › Duvar tipi üniteleri mevcuttur (200-260 L)
- › Kompakt modern tasarım
- › Lejyoner bakterisi önleme döngüsü
- › Programlı çalışma
- › Entegre güneş enerjisi termal kontrolü (EKHHE-PCV3)
- › Ilıman iklimler için uygundur (EKHLE-CV3)



EKHHE200CV3



İç ünite		EK	HHE200CV3	HHE260CV3	HHE200PCV3	HHE260PCV3	HLE200CV3	HLE260CV3			
Isıtma süresi	Maks.	ss:dd	08:17 / 06:01	10:14 / 07:39	08:17 / 06:01	10:14 / 07:39	07:16 / 09:01	09:44 / 11:38			
COP			3,23 / 3,49	3,38 / 3,59	3,23 / 3,49	3,38 / 3,59	2,8 / 2,5	3,1 / 2,6			
Kullanım sıcak suyu	Çıkış	Nom	1,82				1,60				
Eşdeğer sıcak su	Maks.	l	192	250	187	247	192	250			
Boyutlar	Birim	Yükseklik	mm	1.607	1.892	1.607	1.892	1.607	1.892		
		Çap	mm	Üst: 621, Alt: 628							
Ağırlık	Birim	Boş	kg	85	97	96	106	86	98		
Montaj yeri	İç ünite										
IP sınıfı	IP24										
Soğutucu akışkan	Tipi	R-134a									
	GWP	1.430									
	Şarj	TCO2Eq	1,43								
	Şarj	kg	1								
Isı pompası	Gövde	Renk	Beyaz								
	Defrost yöntemi	Sıcak gaz									
	Otomatik defrost başlatma	°C	-2								
	Sistem basıncı	Maks.	7								
	Çalışma sıcaklık aralığı	Ortam sıcaklığı	Min.	-7							
		Maks.	43								
	Güç beslemesi	Faz	1								
		Frekans	50								
	Gerilim	230									
	Maksimum çalışma akımı	A	2,43								
Boylar	Entegre ısıtma elemanı gücü	Nom.	1,5								
	Gövde	Malzeme	Emaye çelik tank								
	Montaj	Güneş enerjisi termal bağlantısı mümkündür	-	-	Evet	Evet	-	-			
	Beklemede ısı kaybı	W	63	71	63	71	60	70			
	Güç beslemesi	Faz	1								
		Frekans	50								
		Gerilim	230								
Kullanım sıcak suyu ısıtma	Genel	Açıklanan yük profili	L	XL	L	XL	L	XL			
		Su ısıtma enerji verimliliği sınıfı	A+								
		Termostat sıcaklığı ayarı	55								
	Ortalama iklim	AEC (Yıllık elektrik tüketimi)	kWh	758	1.203	758	1.203	883	1.315		
		ηwh (su ısıtma verimliliği)	%	135	139	135	139	116	127		
	Soğuk iklim	AEC (Yıllık elektrik tüketimi)	kWh	979	1.672	979	1.672	883	1.315		
	Ilıman iklim	AEC (Yıllık elektrik tüketimi)	kWh	698	1.132	698	1.132	883	1.315		
Ses gücü seviyesi	Kullanım sıcak suyu ısıtma	dBA	50								

Daikin Altherma Monoblok Kullanım Sıcak Suyu Isı Pompası

Neden monoblok kullanım sıcak suyu ısı pompasını tercih etmelisiniz?

Yüksek performanslı monoblok kullanım sıcak suyu ısı pompası, Daikin su ısıtıcı serisinin en son üyelerinden biridir. Sessiz çalışma, kolay taşıma, montaj esnekliği ve farklı entegrasyon olanakları ile gelişmiş sıcak su konforu. Yenileme projeleri ve yeni binalar için mükemmeldir.

✓ Yüksek performans

- › Sadece ısı pompasıyla yüksek konforda 55°C'ye kadar sıcak su sağlar
- › 2 metrede ölçülen 53 dBA ses gücü değeri ve 36 dBA ile en sessiz üniteler arasındadır
- › Maksimum kullanım sıcak suyu akışının garanti edilmesi için yüksek musluk debisi L, XL
- › A+ sezonsal enerji verimliliği

✓ Kolay montaj ve kontrol

- › Tüm bileşenler dahildir ve çalışmaya hazırdır
- › Kompakt boyutlu ve düşük ağırlıklıdır, böylece dar kapı aralıklarından ve küçük odalarda kolayca taşınabilir
- › Ünitenin üst tarafından kolay bağlantı, yerleştirme seçeneklerini artırır
- › Kişisel tercihleriniz için 3 kolay çalıştırma modu, Eko – Otomatik – Güçlü

✓ Yenilenebilir güç

- › Dış ortam havasındaki enerji alınarak kullanım sıcak suyu üretilir
- › Güneş enerjisiyle su ısıtılması için 260 litrelik ekstra batarya ekleme imkanı
- › Monoblok bir PV kurulumuna standart olarak bağlanabilir, böylece işletme maliyetleri büyük oranda düşer

✓ Yıl boyu güvenilirlik

- › 3,4 kW'a kadar toplam termal güç, optimum sıcak su konforunu garanti eder
- › Geniş çalışma sıcaklık aralığı: ısı pompası ünitesiyle -7°C dış ortam sıcaklığına kadardır, -7°C'nin altında elektrikli ısıtma elemanının desteği gereklidir
- › Isı pompasıyla 38 °C dış ortam sıcaklığına kadar optimum konfor garantisi



Daikin Altherma Monoblok Kullanım Sıcak Suyu Boyler

Gelişmiş sıcak su konforu

- › Sessiz çalışma: 2 m'de 36 dBA ile türünün en sessiz ürünlerinden bir tanesidir
- › Kolay taşıma: kompakt oluşu sayesinde kapılardan kolayca geçirilebilir
- › Gelişmiş konfor: 3 çalıştırma modu tüm ihtiyaçlarınıza yanıt verir
- › Güneş enerjisi bağlantısı: evinizi yenilenebilir enerjiyle güçlendirir
- › Geniş çalışma sıcaklık aralığı: ısı pompasıyla -7°C dış ortam sıcaklığına kadardır, -7°C'nin altında elektrikli ısıtma elemanının desteği gereklidir



EKHH2E-AV3



011-1W0215 → 217



A+

56°C*

70°C**

* maks. EKO döngüsü
** maks. Otomatik döngü

İç ünite		EKHH2E		2E200AV3(3)		2E260AV3(3)		2E260PAV3(3)	
Isıtma süresi	Maks.	ss:dd	08:17:00 (3) / 06:30:44 (4)		10:14:00 (3) / 07:56:46 (4)		10:14:00 (3) / 07:46:46 (4)		
COP			2,94 (1) / 3,30 (2)		3,10 (1) / 3,60 (2)				
Kullanım sıcak suyu	Çıkış	Nom	kW		1,8				
Eşdeğer sıcak su	Maks.		L		275		342		
Boyutlar	Birim	Yükseklik	mm		1.714		2.004		
		Çap	mm		650				
Ağırlık	Birim	Boş	kg		83		95		
		Tam	kg		282		349		
		Paket ünite	kg		100		120		
Montaj yeri					İç ünite				
IP sınıfı					IP-X4				
Kompresör	Tipi				Döner non-inverter				
Soğutucu akışkan	Tipi				R-134a				
	GWP				1.430,0				
	Şarj	TCO ₂ Eş			1,287				
	Şarj	kg			0,900				
Isı pompası	Gövde	Renk			Beyaz gövde / Siyah üst				
		Malzeme			Kapak: EPP üst kaplama				
	Defrost yöntemi				Sıcak gaz vanasıyla aktif				
	Otomatik defrost başlatma	°C			-2				
	Sistem basıncı	Maks.	bar			7			
	Çalışma sıcaklık aralığı	Ortam	Min.	°C KT			-7		
Boylar	Entegre ısıtma elemanı gücü	Nom.	kW		38				
					1,5				
	Gövde	Renk			Beyaz				
		Malzeme			Kabartmalı ABS				
	Boyutlar	Birim	Yükseklik	mm		1.210		1.500	
			Çalışma sıcaklık aralığı	Su tarafı	Min.	°C			10
	Montaj	Güneş enerjisi termal bağlantısı mümkündür				56			
			Beklemede ısı kaybı	W			60		70
	Kullanım sıcak suyu ısıtma	Genel	Açıklanan yük profili	L		XL			
			Su ısıtma enerji verimliliği sınıfı			A+			
Termostat sıcaklığı ayarı					55				
Ortalama iklim		AEC (Yıllık elektrik tüketimi)	kWh	835		1.323			
		η wh (su ısıtma verimliliği)	%	123		127		117	
Soğuk iklim		AEC (Yıllık elektrik tüketimi)	kWh	1.091		1.826			
		η wh (su ısıtma verimliliği)	%	94		92			
İlman iklim		AEC (Yıllık elektrik tüketimi)	kWh	756		1.296			
	η wh (su ısıtma verimliliği)	%	135		129				
Ses gücü seviyesi	Kullanım sıcak suyu ısıtma	İç ünite	dBA		53				
Isı pompası beslemesi	Güç	Faz			1P				
		Frekans	Hz		50				
		Gerilim	V		230				
		Maksimum çalışma akımı	A		2,4				
Boylar beslemesi	Güç	Faz			1P				
		Frekans	Hz		50				
		Gerilim	V		230				

(1) Gelen hava beslemesinin sıcaklığı = 7°C, boyler depolama ortamının sıcaklığı = 20°C; su, 10°C'den 55°C'ye ısıtılır (UNI EN 16147-2011 uyarınca). (2) Gelen hava beslemesinin sıcaklığı = 15°C, boyler depolama ortamının sıcaklığı = 20°C; su, 10°C'den 55°C'ye ısıtılır (UNI EN 16147-2011 uyarınca). (3) İç ortam sıcaklığı: 29°C KT, 19°C YT; dış ortam sıcaklığı: 46°C KT, 24°C YT.

(4) İç ortam sıcaklığı: 27°C KT, 19°C YT; dış ortam sıcaklığı: 35°C KT, 24°C YT.

Bu ürün florlu sera gazları içerir.



Neden Daikin Altherma Yüksek Sıcaklıklı Flex HT EMRQ Serisini tercih etmeliyim?

Daikin Altherma Yüksek Sıcaklıklı Flex HT EMRQ Serisi, konut binaları veya ticari alanlar vb. için yüksek kullanım sıcak suyu gereksinimlerinin karşılanması açısından idealdir.

✓ Konfor

Kullanım sıcak suyu

- › Havadan suya ısı pompası teknolojisiyle donatılmıştır
- › Yüksek sıcak su gereksinimlerinin karşılanması için en iyi sistemdir
- › Isı pompasından elde edilen yenilenebilir enerjiyi kullanan sistem bir elektrikli ısıtıcı kullanmaksızın 75°C'ye kadar sıcak su üretebilir

✓ Enerji verimliliği

- › Yüksek enerji verimliliği sayesinde sürdürülebilirliği yüksek ve işletme maliyetleri düşüktür
- › Inverter kompresör, gerçek talebi karşılamak üzere kompresör devrini sürekli olarak ayarlar. Daha az güç tüketen başlatma ve durdurma işlemleri, enerji tüketimini (%30'a kadar) azaltır ve daha sabit sıcaklıklar sağlar.

✓ Güvenirlik

Modüler sistem

Birden fazla iç üniteye bir veya daha fazla sayıda dış ünite bağlanabilir
(dış ünite başına maksimum 10 iç ünite)



Daikin Altherma Flex HT EMRQ Serisi

- › Düşük elektrik faturaları ve düşük CO₂ emisyonları
- › Kolay montaj ve bakım
- › Binanızın ihtiyaçlarını karşılamak üzere özelleştirilmiştir: 1 dış üniteye 10 adede kadar iç ünite bağlanabilir



Dış Ünite				EMRQ	8AB	10AB	12AB	14AB	16AB
Isıtma kapasitesi	Nom.			kW	22,4 (1)	28 (1)	33,6 (1)	39,2 (1)	44,8 (1)
Sezonsal verimlilik	Kullanım sıcak suyu ısıtma	Genel Ortalama iklim	Açıklanan yük profili ηwh (su ısıtma verimliliği)	%	XL				
					93	83,7	93		
					Su ısıtma enerji verimliliği sınıfı				
					A				
Gövde	Renk	Daikin Beyazı							
	Malzeme	Boyalı galvanizli çelik levha							
Boyutlar	Birim	Yükseklik x Genişlik x Derinlik	mm						
Ağırlık	Birim	1.680 x 1.300 x 765							339
Çalışma sıcaklık aralığı	Kullanım sıcak suyu	Ortam sıcaklığı	Min.-Maks.	°C KT					
Soğutucu akışkan	Tipi	R-410A							
	GWP	2.087,5							
	Şarj	kg	10,3	10,6	10,8	11,1			
Boru bağlantıları	Sıvı	DÇ	mm						
	Emiş	DÇ	mm						
	Yüksek ve alçak basınçlı gaz	DÇ	mm						
	Boru uzunluğu	DÜ - İÜ	Maks.	m					
	Sistem	Eşdeğer	m						
	Toplam boru uzunluğu	Sistem	Gerçek	m					
Ses gücü seviyesi	Isıtma	Nom.	dB		78	80	83	84	
Ses basıncı seviyesi	Isıtma	Nom.	dB		58	60	62	63	
Güç beslemesi	Faz/Gerilim	V							
Akım	Önerilen sigortalar	A	20	25	40				

(1) Koşul: Ta=7°C KT/6°C YT, %100 bağlantı oranı
(2) Florlu sera gazları içerir

İç Ünite				EKHB RD	011ADV17	014ADV17	016ADV17	011ADY17	014ADY17	016ADY17
Gövde	Renk	Metalik gri								
	Malzeme	Ön kaplamalı metal levha								
Boyutlar	Birim	Yükseklik x Genişlik x Derinlik	mm							
Ağırlık	Birim	705 x 600 x 695							144	147
Çalışma sıcaklık aralığı	Kullanım sıcak suyu	Ortam sıcaklığı	Min.-Maks.	°C KT						
				25~80	-20,0~35,0					
Soğutucu akışkan	Tipi	R-134a								
	Şarj	kg	2,60		3,718					
	GWP	TCO ₂ eş	1.430							
Ses basıncı seviyesi	Nom.	dB		43,0 / 46,0 / 0,00 / 0,00	45,0 / 46,0 / 0,00 / 0,00	46,0 / 46,0 / 0,00 / 0,00	43,0 / 46,0 / 0,00 / 0,00	45,0 / 46,0 / 0,00 / 0,00	46,0 / 46,0 / 0,00 / 0,00	
	Gece sessiz modu Seviye 1	dB		40 / 0 / 0	43 / 0 / 0	45 / 0 / 0	40 / 0 / 0	43 / 0 / 0	45 / 0 / 0	

Bu ürün florlu sera gazları içerir.

Seçenekler

Tipi	Malzeme adı	EMRQ-AB
Drenaj	Merkezi tahliye kabı kiti	KWC25C450
Refnet	Refnet başlığı	KHRQ(M)22M29H8
	Refnet başlığı	KHRQ(M)22M64H8
	Refnet bağlantısı	KHRQ(M)22M20T8
	Refnet bağlantısı	KHRQ(M)22M29T8
	Refnet bağlantısı	KHRQ(M)22M64T8

Daikin Altherma 3 Toprak Kaynaklı EGSA

En soğuk iklimlerde dahi üstün performans

Daikin Altherma toprak kaynaklı ısı pompası her türlü iklim koşulunda ısıtma ve sıcak su sağlamak için jeotermal enerjiyi ve Daikin'in inverter ısı pompası teknolojisini kullanır.



Alan ısıtma

Kış aylarında



Alan soğutma

Yüksek verimlilikte aktif soğutma



Kullanım sıcak suyu üretimi

Entegre 180 l paslanmaz çelik boyler



65°C'ye kadar çıkış suyu sıcaklığı elde edilir; ünite böylece alttan ısıtma sistemiyle, ısı pompası konvektörleriyle ve ayrıca radyatörlerle birlikte çalışabilir.



Yenileme çalışmaları ve yeni projeler

Yenileme çalışmaları için uygundur: 65°C'lik yüksek çıkış suyu sıcaklığı sayesinde ünite, klasik radyatörlerle sorunsuz şekilde çalışır.

Yeni projeler için uygundur: Daikin Altherma 3 Geo ayrıca fan coil'ler ve alttan ısıtma sistemi borularıyla da kullanılabilir.

BLUEEVOLUTION

Düşük GWP değerine sahip çevre dostu bir soğutucu akışkan olan R-32 kullanan Blueevolution teknolojisi, önceki soğutucu akışkan tipi R-410A'ya kıyasla CO₂ eşdeğerini %70 oranında azaltmaktadır.



Elektrik tasarrufu

Devamlı inverter çalışması, 0,85 kW'ya kadar yüksek modülasyon aralığına izin vererek ünitenin 'durma kalkma' için daha fazla elektrik kullanmasını önler.



Daikin Altherma HPC, oturma odaları için ısıtma veya soğutma sağlar.

Toprağa açılan 80-100 metrelik bir delik sabit giriş sıcaklığı sağlar.

Sonsuz iç huzuru

Daikin Altherma 3 Toprak Kaynaklı EGSA en önemli parametreler sessizlik ve bağlantı kabiliyeti açısından en iyi verimlilikleri sunacak şekilde tasarlanmıştır.



Aşırı sessiz çalışma

Ses basıncı*

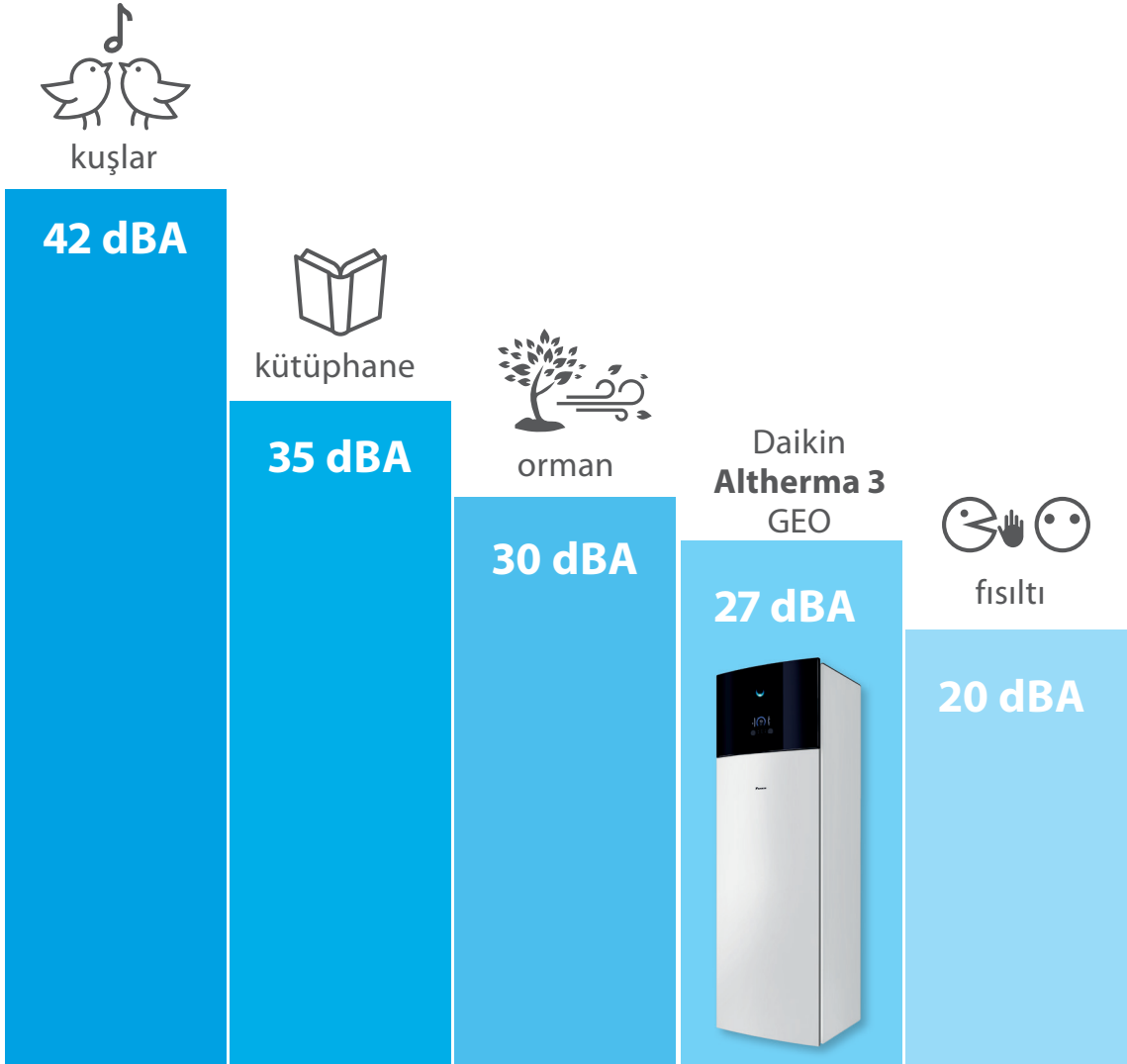

*1 metrede.



Dahili bağlantı kabiliyeti

Evdeki klimanızı nerede olursanız olun istediğiniz anda kontrol edin.

Daikin Konut Tipi Kumanda uygulaması



İzleme

Kumanda

Programlama

Daima kontrol sizde olsun.

Klimanızı nerede olursanız olun istediğiniz anda kontrol edin.



Isıtma sisteminizin durumunu takip edin



Çalışma modunu ve ayar sıcaklığını kontrol edin



Ayar sıcaklığını ve çalışma modunu programlayın



Isıtma sisteminizi sesinizle kontrol edin

Daikin Altherma için Madoka kablolu kumanda

Yeniden tasarlanan ve sezgisel yeni nesil kullanıcı arayüzü.

- Premium tasarımlı sezgisel kumanda
- Her türlü iç tasarıma sorunsuz uyum sağlayan üç farklı renk
- Kolayca ayarlanabilen çalıştırma parametreleri



BRC1HHDW



BRC1HHDS



BRC1HHDK



Çığır açan inovasyon

Boruların ünite üzerine fabrikada monte edilmesi, önceden yapılan elektrik bağlantıları ve düşürülen toplam ağırlık sayesinde hızlı ve kolay montaj.

Tüm boru bağlantıları üsttedir ve giriş ve çıkışları eşleştirilmiştir



Standart elektrik kablolarının bağlantıları önceden yapılmıştır



Az yer kaplaması ve entegre kulpları sayesinde dar alanlara kolayca monte edilebilir



666 mm

Gelişmiş kullanıcı arayüzü

Daikin Eye

Sezgisel Daikin eye, sisteminizin durumunu gerçek zamanlı olarak gösterir.

Mavi

Daikin Eye mavi renkte görüntüleniyorsa ısı pompanız doğru çalışıyor demektir. Daikin Eye, bekleme modunda çalışırken yanıp sönecektir.

Kırmızı

Daikin Eye kırmızı renkte görüntüleniyorsa ısı pompası devre dışı demektir ve bir bakım kontrolü gerçekleştirilmesi gerekir.

Hızlı yapılandırma

Giriş yaptıktan sonra yeni kullanıcı arayüzüyle 9 adımla ünitenizi baştan sona yapılandırabilirsiniz. Test döngüleri yürüterek ünitenizin çalışmaya hazır olup olmadığını dahi kontrol edebilirsiniz. Ayarları bir USB flaş diskinde yükleyebilir ve bunu doğrudan üniteye indirebilirsiniz.

Kolay çalıştırma

Yeni kullanıcı arayüzüyle süper hızlı çalışın. Yalnızca birkaç düğme ve 2 adet gezinme düğmesiyle kullanımı basittir.

Şık tasarım

Kullanıcı arayüzü, sezgisel bir kullanıma imkan verecek şekilde özel olarak tasarlanmıştır. Yüksek kontrastlı renkli ekranı, montör veya servis mühendisi olarak etkileyici ve pratik bir tasarım sunmanıza yardımcı olur.



1.891 mm

597 mm

Sökülebilir kompresör modülü,
genel ağırlığı 70 kg azaltmaktadır



Daikin Altherma 3 Toprak Kaynaklı EGSA

Isıtma, soğutma ve sıcak su için toprak kaynaklı ısı pompası

- İşletme maliyetlerinde en yüksek tasarrufu sağlayan inverter ısı pompası teknolojimiz sayesinde en yüksek sezonsal verimlilik seviyesi
- Yüksek verimlilikte 65°C'ye kadar sıcaklıklar sağlayan R-32 Daikin Altherma 3 GEO alttan ısıtma/soğutma, fan coil'ler ve radyatörler için uygundur.
- Entegre iç ünite: paslanmaz çelik kullanım sıcak suyu boyleri de içeren, hepsi bir arada yer tipi ünite yerden ve montaj süresinden tasarruf sağlar
- Ünite diğer konut tipi cihazlarla benzer büyüklükte yer kaplamaktadır.
- Isıtma + soğutma tipi ısı pompası hem ısıtma hem soğutma sağlar



011-1W0337
011-1W0338

İç Ünite		EGSA		H06D9W	X06D9W(G)	H10D9W	X10D9W(G)	
Isıtma kapasitesi	Min.			0,85				
	Nom.			3,35		5,49		
	Maks.			7,98		9,55		
Çekilen güç	Nom.			0,74		1,17		
	COP			4,51		4,70		
Alan ısıtma	Ortalama iklim su çıkışı 55°C	Genel	ηs (Sezonsal alan ısıtma verimliliği)	141	143	152	154	
			Sezonsal alan ısıtma verim. sınıfı	A++		A+++		
	Ortalama iklim su çıkışı 35°C	Genel	ηs (Sezonsal alan ısıtma verimliliği)	195	199	197	200	
			Sezonsal alan ısıtma verim. sınıfı	A+++				
Kullanım sıcak suyu ısıtma	Genel	Açıklanan yük profili		L				
	Ortalama iklim	ηwh (su ısıtma verimliliği)			117			
		Su ısıtma enerji verimliliği sınıfı		A+				
Alan soğutma	Orta sıcaklıklı uygulama	Genel	SEER	-	15	-	15	
			Ptasarım	-	8	-	8	
	Düşük sıcaklıklı uygulama	Genel	SEER	-	14	-	14	
			Ptasarım	-	8	-	8	
Gövde	Renk	Beyaz veya Gümüş grisi						
	Malzeme	Ön kaplamalı metal levha						
Boyutlar	Birim	YükseklikxGenişlikxDerinlik	mm					
Ağırlık	Birim	kg						
Boyler	Su hacmi	l						
	Yalıtım	Isı kaybı	kWh/24sa					
	Korozyon koruma		Asitle temizleme					
	Montaj alanı	Min.-Maks.	°C					
Çalışma sıcaklık aralığı	Tuzlu su tarafı	Min.-Maks.	°C					
	Isıtma	Su tarafı	Min.-Maks.	°C				
		Kullanım	Su tarafı	Min.-Maks.	°C			
	Soğutucu akışkan	Tipi	R-32					
GWP		675						
Şarj		kg						
Şarj		TCO ₂ Eş	1,15					
Ses gücü seviyesi		Nom.	39,0		41,0			
1 metrede ses basıncı seviyesi	Nom.	27,0		29,0				
Güç beslemesi	Adı/Faz/Frekansı/Gerilimi	Hz/V						
Akım	Önerilen sigortalar	A						

Seçenekler

Tipi	Malzeme adı	
Kumandalar	Uzak kullanıcı arayüzü	BRC1HHDAA/S/W
	Oda termostatu (kablolu)	EKRTWA
	Oda termostatu (kablesiz)	EKRTR1
	Kademeli kumanda	EKCC8-W
Adaptör	Geçit	DCOM-LT/IO
	Geçit	DCOM-LT/MB
	Talep PCB'si	EKRP1AHTA
Sensör	Dijital G/C PCB'si	EKRP1HBAA
	Uzak iç ünite sensörü	KRCS01-1
	Harici sensör	EKRTETS
Diğerleri	Güç sınırlandırma sensörünün azaltır	EKCSSENS
	Bilgisayar kablosu	EKPCCAB4
	Toprak kaynaklı doldurma kiti	KGFSFILL2
	Yedek hidromodül	EKGSYDMOD
	BUH ayrı güç beslemesi	EKGSPOWCAB
	Fernox manyetik filtre	K.FERNOXTF1
	Fernox manyetik filtre	K.FERNOXTF1FL



Daikin Altherma

Hibrit-EVLQ ısı pompası



Neden Daikin Altherma Hibrit ısı pompasını tercih etmeliyim?

Daikin Altherma Hibrit ısı pompası eski gazlı boylerlerinizin yerine ideal bir çözümdür.

✓ Konfor

Isıtma

Daikin Altherma Hibrit ısı pompası en ekonomik ve enerji verimliliği en yüksek ısıtma kombinasyonunu otomatik olarak belirler

- › **Isı pompası çalışması:** ılıman dış ortam sıcaklıklarında işletme maliyetlerinin optimize edilmesi için mevcut en iyi sistem
- › **Hibrit çalışma:** gazlı boyler ve ısı pompası eş zamanlı olarak çalışır, böylece müşterilerinize üstün konfor sunar
- › **Gaz çalışması:** dış ortam sıcaklıkları önemli ölçüde düşerse ünite otomatik olarak gaz çalışma moduna geçer

Ortalama Avrupa iklim koşullarının gösterimi

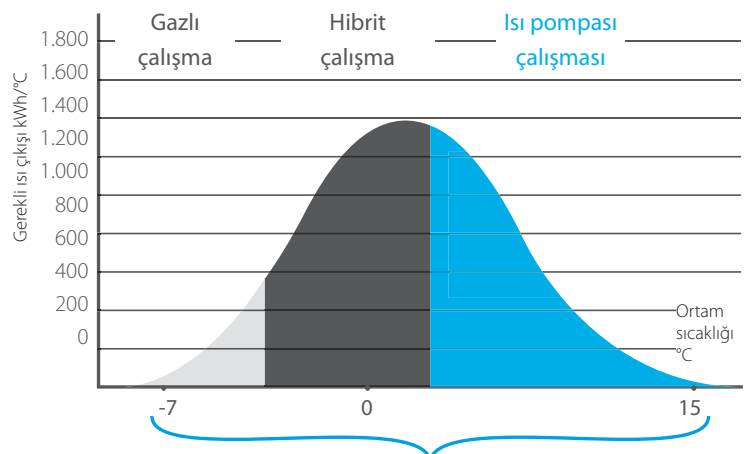

Yoğuşmalı boylere kıyasla + %35 verimlilik (alan ısıtma)

- › Isı yükü: 14 kW
- › %70 ısı pompası çıkışı
- › %30 gazlı boyler çıkışı

Isı yükü = alan ısıtma sisteminin iç ortam sıcaklıklarını daima konforlu bir düzeyde tutması için gereken kapasite

Gerekli ısı çıkışı = ısı yükü x bir yıl içinde gerçekleşme saati

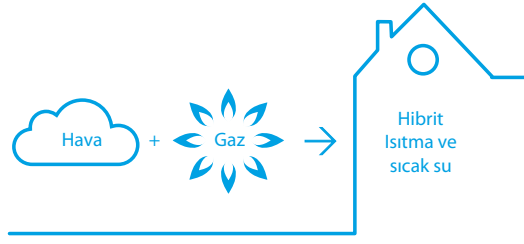

Sıcak su

Gaz yoğuşmalı boylerin çift ısı eşanjörü, klasik gazlı boylere kıyasla sıcak su verimliliğini %15'e kadar yükseltir.

Soğutma

Alttan ısıtma sistemi veya radyatörlerle sorunsuz şekilde entegre olan bir toplam çözüm için soğutmayı da entegre eder.

Hızlı ve kolay montaj

Isı pompası iç ünitesi ve gaz yoğuşmalı boylar ayrı üniteler olarak teslim edildiğinden taşınması, çalıştırılması ve monte edilmesi daha kolaydır.

Yatırım avantajları

- › Mevcut radyatörlerle birlikte kullanılabilir; kurulum maliyetini ve ortaya çıkan kesintileri azaltır
- › 27 kW'a kadar ısı yüklerinin karşılanması bu üniteyi yenileme uygulamaları için ideal hale getirmektedir
- › Üretilen elektriğin cihaz tarafından tüketiminin optimize edilmesi için fotovoltaik güneş enerjisi panellerine bağlanabilir

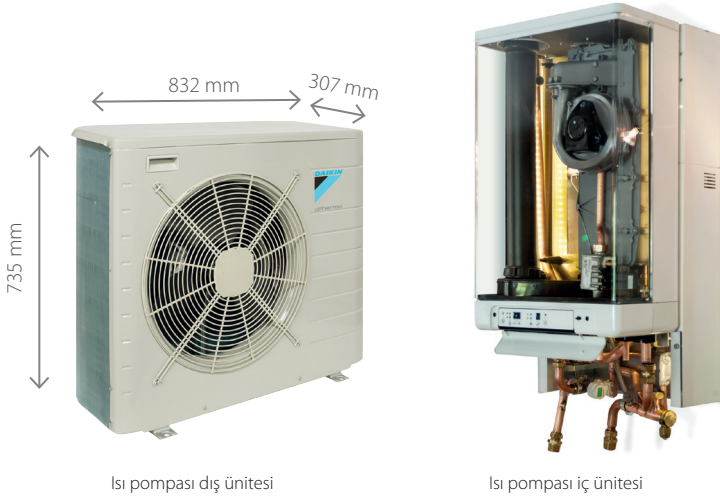

Isı pompası dış ünitesi

Isı pompası iç ünitesi

A++

✓ Enerji verimliliği

İdeal kombinasyon

Dış ortam sıcaklığına, enerji fiyatlarına ve dahili ısı yüküne bağlı olarak Daikin Altherma Hibrit ısı pompası, ısı pompası ve/veya gazlı boylar arasında akıllı şekilde seçim yapar ve hatta bu ikisini eş zamanlı olarak çalıştırabilir ve daima en ekonomik çalışma modunu seçer.

Yenilenebilir enerjiyle desteklenir

Sistem, ısı pompası modunda çalışırken havadan alınan yenilenebilir enerjiyle desteklenir ve **A++ enerji verimliliğine** kadar ulaşılabilir.

Gaz yoğuşma teknolojisiyle üretilen sıcak su

Benzersiz çift ısı eşanjörü, klasik gazlı boylere kıyasla verimliliği %15'e kadar yükseltir.

- › Soğuk musluk suyu doğrudan ısı eşanjörüne akar
- › Kullanım sıcak suyu hazırlanması sırasında baca gazları devamlı olarak optimum düzeyde yoğuşur

✓ Güvenirlik

- › Mevcut boruların ve radyatörlerin değiştirilmesine gerek kalmaksızın düşük yatırım maliyeti
- › Isıtma ve kullanım sıcak suyu için düşük işletme maliyetleri
- › Kompakt boyutlar
- › Yenileme uygulamaları için ideal
- › Kolay ve hızlı montaj

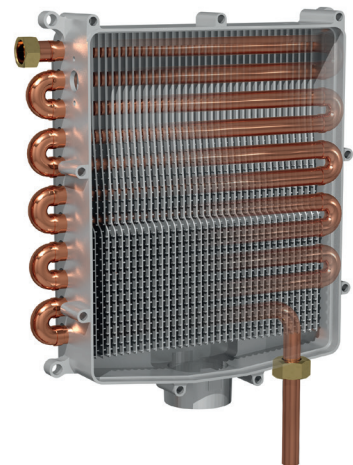

Uygulama örneği

Bir gazlı boylerin Daikin Altherma Hibrit ısı pompasıyla değiştirilmesi neticesinde hem alan ısıtma sırasında hem de kullanım sıcak suyu beslemesi sırasında işletme maliyetlerinden tasarruf elde edilir.

İşletme maliyetleri karşılaştırması Belçika'daki tipik bir kış için geçerli parametrelere dayalı olarak yapılmıştır. Hibrit ilkesi kullanılarak, dış ortam sıcaklıkları ne olursa olsun maliyet açısından en verimli çalışma modu kullanılır.

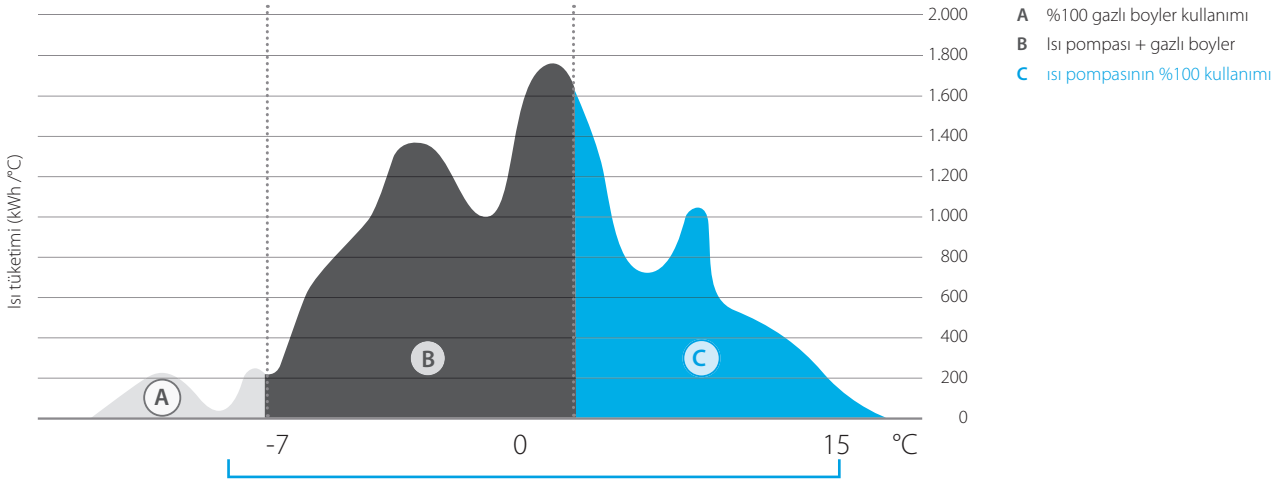

Mevcut gaz yoğuşmalı boylere kıyasla + %35 verimlilik (alan ısıtma)

	Daikin Altherma Hibrit ısı pompası	Yeni gaz yoğuşmalı boyler	Mevcut gaz yoğuşmalı boyler
Alan ısıtma			
HP tarafından beslenen enerji	12.800 kWh		
HP verimliliği	3,64 Scop		
Gazlı boyler tarafından beslenen enerji	6.700 kWh	19.500 kWh	19.500 kWh
Alan ısıtma verimliliği	%90	%90	%75
İşletme maliyetleri	€ 1,220	€ 1.520	€ 1.820
KULLANIM SICAK SUYU ISITMA			
Gazlı boyler tarafından beslenen enerji*	3.000 kWh	3.000 kWh	3.000 kWh
Kullanım sıcak suyu ısıtma verimliliği*	%90	%80	%65
İşletme maliyetleri*	€ 230	€ 260	€ 320
TOPLAM			
İşletme maliyetleri	€ 1.450	€ 1.780	€ 2.140

Koşullar

Isı yükü	16 kW
Tasarım sıcaklığı	-8°C
Alan ısıtma kapatma sıcaklığı	16°C
Maksimum su sıcaklığı	60°C
Minimum su sıcaklığı	38°C
Gaz fiyatı	0,070 €/kWh
Elektrik fiyatı (gündüz)	0,237 €/kWh
Elektrik fiyatı (gece)	0,152 €/kWh
Toplam alan ısıtma gereksinimi	19.500 kWh
Toplam kullanım sıcak suyu ısıtma gereksinimi (4 kişi)	3.000 kWh

* kombi boyler için ayrı kullanım sıcak suyu tankı yoktur

→ **Yıllık tasarruf:**
alan ısıtma ve kullanım sıcak suyu

-%19 yeni gaz yoğuşmalı boyler

330 €/yıl

-%32 mevcut gaz yoğuşmalı boyler

690 €/yıl

Daikin Altherma Hibrit-EVLQ

Isıtma ve sıcak su için yoğuşmalı gazlı ve havadan suya ısı pompasını birleştiren hibrit teknoloji

- › Yalnızca ısıtma + ısıtma ve soğutma modelleri
- › Dış ortam sıcaklığına, enerji fiyatlarına ve dahili ısıtma yüküne bağlı olarak Daikin Altherma Hibrit ısı pompası daima en ekonomik çalışma modunu seçer
- › Düşük yatırım maliyeti: mevcut radyatörlerin (80°C'ye kadar) ve boruların değiştirilmesine gerek yoktur
- › 32 kW'a kadar tüm ısıtma yükleri karşılandığından yenileme uygulamalarında yeterli ısı sağlar
- › Kompakt boyutları ve hızlı ara bağlantıları sayesinde kolay ve hızlı montaj



Verimlilik Değerleri				EHYHBH05AV32 + EVLQ05CV3	EHYHBH08AV32 + EVLQ08CV3	EHYHBX08AV3 + EVLQ08CV3
Alan ısıtma	Ortalama	Genel	SCOP	3,28	3,24	3,29
	iklim su çıkışı 55°C		İş (Sezonsal alan ısıtma verimliliği)	128	127	129
Kullanım sıcak suyu ısıtma	Genel	Açıklanan yük profili		A++		
	Ortalama iklim	Su ısıtma enerji verimliliği sınıfı		XL		
Isıtma kapasitesi	Nom.			83,8		
	Soğutma kapasitesi	Nom.		A		
Çekilen güç	Isıtma	Nom.		4,40(1) / 4,03(2)	7,40(1) / 6,89(2)	7,40(1) / 6,89(2)
	Soğutma	Nom.		-	-	6,86(1) / 5,36(2)
COP	Isıtma	Nom.		0,870(1) / 1,13(2)	1,66(1) / 2,01(2)	1,66(1) / 2,01(2)
	Soğutma	Nom.		-	-	2,01(1) / 2,34(2)
EER	Isıtma	Nom.		5,04(1) / 3,58(2)	4,45(1) / 3,42(2)	4,45(1) / 3,42(2)
	Soğutma	Nom.		-	-	3,42(1) / 2,29(2)

İç Ünite (Hydrobox ve Boyler)				EHYHBH05AV32	EHYHBH08AV32	EHYHBX08AV3	EHYKOMB33AA2	EHYKOMB33AA3
Merkezi ısıtma	Isıtma girişi Qn (net kalorifik değer)	Nom	Min/Maks	-		6,2 / 7,6 / 7,6 / 22,1 / 27,0 / 27,0		
	80/60°C'de Çıkış Pn'si	Min/Nom		-		6,7 / 8,2 / 8,2 / 21,8 / 26,6 / 26,6		
	Verimlilik	Net kalorifik değer		-		98 / 107		
	Çalışma sıcaklık aralığı	Min/Maks		-		15 / 80		
Kullanım sıcak suyu	Çıkış	Min/Nom		-		7,6/32,7		
	Su akışı	Debi	Nom	-		9,0 / 15,0		
	Çalışma sıcaklık aralığı	Min/Maks		-		40/65		
	Gaz	Bağlantı	Çap	-		15		
Besleme havası	Tüketim (G20)	Min/Maks		-		0,78/3,39		
	Tüketim (G25)	Min/Maks		-		0,90/3,93		
	Tüketim (G31)	Min/Maks		-		0,30/1,29		
	Besleme havası	Bağlantı		-		100		
Baca gazı	Konsentrik			-		1		
	Baca gazı	Bağlantı		-		60		
Gövde	Renk			Beyaz		Beyaz - RAL9010		
	Malzeme			Ön kaplamalı metal levha		Ön kaplamalı metal levha		
Boyutlar	Birim	Yükseklik x Genişlik x Derinlik	Gövde	902 x 450 x 164		710 x 450 x 240		
	Ağırlık	Birim	Boş	30,0	31,2	36		
Güç beslemesi	Faz/Frekans/Gerilim			-		1~/50/230		
	Elektrik gücü tüketimi	Maks.	Bekleme	-		55		
Çalışma sıcaklık aralığı	Isıtma	Ortam sıcaklığı	Min.-Maks.	-25 ~25		-		
	Soğutma	Su tarafı	Min.-Maks.	25 ~55		-		
		Ortam sıcaklığı	Min.-Maks.	-		10 ~43		
	Su tarafı	Min.-Maks.		-		5 ~22		

Dış ünite				EVLQ05CV3		EVLQ08CV3	
Boyutlar	Birim	Yükseklik x Genişlik x Derinlik		735 x 832 x 307		56	
	Ağırlık	Birim		54		56	
Kompresör	Miktar			1			
	Tipi			Hermetik sızdırmaz swing kompresör			
Çalışma sıcaklık aralığı	Isıtma	Min.-Maks.		-25~-25		-	
	Soğutucu akışkan	Tipi		R-410A		-	
Ses gücü seviyesi	GWP			2.088		-	
	Şarj	kg		1,5		1,6	
	Şarj	TCO ₂ Eş		3,0		3,3	
	GWP			2.088		-	
Ses basıncı seviyesi	Isıtma	Nom.		61		62	
	Soğutma	Nom.		48		49	
Güç beslemesi	Adı/Fazı/Frekansı/Gerilimi			V3/1~/50/230		-	
	Akım	Önerilen sigortalar		16		20	

(1) Ta KT/YT 7°C/6°C - LWC 35°C (DT = 5°C) (2) Koşul: Ta KT/YT 7°C/6°C - LWC 45°C (DT=5°C) (3) Soğutma Ta 35°C - LWE 18°C (DT = 5°C); ısıtma Ta KT/YT 7°C/6°C - LWC 35°C (DT = 5°C).

(4) Soğutma Ta 35°C - LWE 7°C (DT = 5°C); ısıtma Ta KT/YT 7°C/6°C - LWC 45°C (DT = 5°C).

Bu ürün florlu sera gazları içerir.

Daikin Altherma R Hibrit

+ multi



Daikin Altherma Hibrit ısı pompası ayrıca optimum soğutma için bir havadan havaya multi sistemle de birleştirilebilir. Akıllı telefona veya tablete kurulu olan bir uygulama üzerinden kolayca kurulabilen ve yönetilebilen Daikin Altherma Hibrit ısı pompası + multi; ısıtma, soğutma ve sıcak su ihtiyaçları için hepsi bir arada bir sistemdir.



Multi özellikleri

- ✓ Bluevolution teknolojisiyle donatılmıştır
- ✓ multi dış üniteler için 3, 4 ve 5 portlu
- ✓ Farklı Split ve Sky Air iç üniteleriyle birlikte kullanılabilir:
Bir port sıcak su üretimi için kullanılabilir

Daikin Konut Tipi Kumanda uygulamasıyla kontrol edin



BLUEVOLUTION

Daikin Altherma Hibrit

Isıtma ve sıcak su için yoğuşmalı gazlı ve havadan suya ısı pompasını birleştiren hibrit teknoloji

- › Yalnızca ısıtma + ısıtma ve soğutma modelleri
- › Dış ortam sıcaklığına, enerji fiyatlarına ve dahili ısıtma yüküne bağlı olarak Daikin Altherma Hibrit ısı pompası daima en ekonomik çalışma modunu seçer
- › Düşük yatırım maliyeti: mevcut radyatörlerin (80°C'ye kadar) ve boruların değiştirilmesine gerek yoktur
- › 32 kW'a kadar tüm ısıtma yükleri karşılandığından yenileme uygulamalarında yeterli ısı sağlar
- › Kompakt boyutları ve hızlı ara bağlantıları sayesinde kolay ve hızlı montaj



011-1W0313
011-1W0314







Verimlilik Değerleri		CHYHBH05AV32 /3MXM52N8	CHYHBH05AV32 /3MXM68N9	CHYHBH05AV32 /4MXM68N9	CHYHBH05AV32 /4MXM80N9	CHYHBH08AV32 /4MXM80N9	CHYHBH05AV32 /5MXM90N9	CHYHBH08AV32 /5MXM590N9
Isıtma kapasitesi	Nom.	kW	4,41 (1)	4,50 (1)		6,78 (1)	4,50 (1)	6,78 (1)
COP			4,49 (1)	3,91 (1)	4,04 (1)	4,17 (1)	4,04 (1)	4,17 (1)
Pompa			51,80 (1)					
Sezonsal verimlilik	Kullanım sıcak suyu ısıtma	Genel Ortalama iklim	Açıklanan yük profili ηwh (su ısıtma verimliliği)	XL				
				96				
Su ısıtma enerji verimliliği sınıfı			A					

(1) KT/YT 7°C/6°C - LWC 35°C (DT=5°C), boiler bypasslandığında

İç Ünite (Hydrobox)		CHYHBH05AV32		CHYHBH08AV32		
Gövde	Renk	Beyaz				
	Malzeme	Ön kaplamalı metal levha				
Boyutlar	Birim	YükseklikxGenişlikxDerinlik	mm			902x450x164
Ağırlık	Birim		kg			30,0
Çalışma sıcaklık aralığı	Isıtma	Ortam sıcaklığı	Min.~Maks.		°C	
		Su tarafı	Min.~Maks.		°C	
					-15 ~24	
					25 ~50	

İç Ünite (Boiler)		EHYKOMB33AA2/AA3				
Merkezi ısıtma	Isıtma girişi Qn Nom (net kalorifik değer)	Min/Maks	kW	6,2 / 7,6 / 7,6 / 22,1 / 27,0 / 27,0		
	80/60°C'de Min/Nom		kW	6,7 / 8,2 / 8,2 / 21,8 / 26,6 / 26,6		
Kullanım sıcak suyu	Çıkış Pn'si					
	Verimlilik	Net kalorifik değer	%	98 / 107		
	Çalışma sıcaklık aralığı	Min/Maks	°C	15 / 80		
	Çıkış	Min/Nom	kW	7,6/32,7		
Gaz	Su akışı	Debi	Nom	l/dk	9,0 / 15,0	
	Çalışma sıcaklık aralığı	Min/Maks	°C	40/65		
Bağlantı	Çap	mm	mm		15	
			Tüketim	Min/Maks	m³/sa	0,78/3,39
Besleme havası	Bağlantı	mm	mm		100	
			Konsentrik			1
Baca gazı	Bağlantı	mm	mm		60	
			Renk			Beyaz - RAL9010
Gövde	Malzeme	Ön kaplamalı metal levha				
		Boyutlar	Birim	YükseklikxGenişlikxDerinlik	Gövde	mm
Ağırlık	Birim	Boş	kg			36
Güç beslemesi	Faz/Frekans/Gerilim	Hz/V			1~/50/230	
Elektrik gücü tüketimi	Maks.	W			55	
	Bekleme	W			2	

Seenekler

		Tipi	Malzeme adı
Kumandalar		LAN adaptörü	BRP069A62
		LAN adaptörü + PV güneş enerjisi bağlantısı	BRP069A61
		Uzak kullanıcı arayüzü (DE, FR, NL, IT)	EKRUCBL1
		Uzak kullanıcı arayüzü (EN, ES, EL, PT)	EKRUCBL3
		Uzak kullanıcı arayüzü (EN, SV, NO, FI)	EKRUCBL2
		Uzak kullanıcı arayüzü (EN, TR, PL, RO)	EKRUCBL4
		Uzak kullanıcı arayüzü (DE, CS, SL, SK)	EKRUCBL5
		Uzak kullanıcı arayüzü (EN, HR, HU, BG)	EKRUCBL6
		Uzak kullanıcı arayüzü (EN, DE, RU, DA)	EKRUCBL7
		Basit kullanıcı arayüzü	EKRUCBSB
		Oda termostatu (kablolu)	EKRTWA
		Oda termostatu (kablosuz)	EKRTR1
		Isı sayacı (sadece EHYHBH*)	K.HEATMET
		DCOM geçidi	DCOM-LT/IO
		DCOM geçidi	DCOM-LT/MB
Drenaj		Çevrilebilir H/B drenaj tavası	EKHYDP1
Montaj		Kapak plakası 35	EKHY093467
		Yalıtım halkası	EKHYMNT1
Sensör		Harici sensör	EKRTETS
Vana		Dahili termostatlı 3. taraf boylerlere bağlantı için vana kiti	EKHY3PART2
		Sensör cepli 3. taraf boylerlere bağlantı için vana kiti	EKHY3PART
Propan seti		Propan seti	EKHY075787





İçindekiler

Kullanım Sıcak Su Boylerleri

Termal depolar ve Kullanım Sıcak Su Boylerleri..... 122

Termal depolar ve Kullanım Sıcak Su Boyleri

Sıcak su ısıtma kurulumu çözümleri

Neden bir Daikin Altherma termal depo veya kullanım sıcak suyu boyleri seçmelisiniz?

İster sadece sıcak suya ihtiyacınız olsun ister sıcak suyla birlikte güneş enerjisi sistemlerini birleştirmek isteyin en yüksek konfor düzeyini, enerji verimliliğini ve güvenilirliği yakalamanız için size en iyi seçenekleri sunarız.



Termal depo

Paslanmaz çelik tank



Kullanım sıcak suyu boyleri

Paslanmaz çelik tanklar

Konfor

- › EKHWS(U)-D3V3: 150, 200 ve 300 litre paslanmaz çelik modelleri mevcuttur
- › EKHWS-D3V3: 400 V uygulamalara yöneliktir
- › EKHWS-D: 150, 180, 200, 250 ve 300 litre paslanmaz çelik modelleri mevcuttur

Verimlilik

- › Yüksek kaliteli yalıtım, ısı kayıplarını en aza indirir
- › Verimli ısıtma: 10°C'den 50°C'ye yalnızca 60 dakikada
- › Entegre çözüm veya ayrı tank olarak sunulur

Güvenirlik

- › Ünite, bakteri oluşumu riskini önlemek için gerekli aralıklarla suyu 60°C'ye kadar ısıtabilir



ECH₂O

termal depo serisi

ECH₂O termal depolama aralığı: ilave sıcak su konforu

Monoblok ünitenizi termal depoyla kombine ederek evinizde üstün konforu yakalayın.

- › Taze su ilkesi: istediğiniz anda kullanım sıcak suyuyla sahip olurken kirlenme ve çökeltme risklerini ortadan kaldırın
- › Optimum kullanım sıcak suyu performansı: düşük sıcaklık devrimi yüksek musluk performansı sunar
- › Geleceği hazır: yenilenebilir güneş enerjisi ve şömine vb. diğer ısı kaynaklarıyla entegre edilebilir
- › Ünitenin hafif ve dayanıklı yapısının yanı sıra kademeli tasarımı, esnek montaj seçenekleri sunar

Küçük ve büyük evler için idealdir; müşteriler basınçsız ve basınçlı sıcak su sistemleri arasından seçim yapabilirler.

Verimlilik

- › Geleceğe hazır: yenilenebilir enerji kaynaklarının maksimum düzeyde kullanımı
- › Akıllı Isı Deposu Yönetimi: defrost modu sırasında sürekli ısıtmayı garanti eder ve alan ısıtma için depolanan ısıyı kullanır
- › Yüksek kaliteli yalıtım, ısı kayıplarını en aza indirir

Güvenirlik

- › Bakım gerektirmeyen tank: korozyon, anot, tortu ve kireç birikmesi önlenir ve emniyet vanası kaynaklı su kayıpları oluşmaz

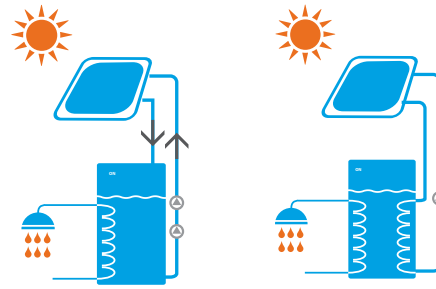

Geri drenajlı güneş enerjisi sistemi

Basınçlı güneş enerjisi sistemi

Basınçsız (geri drenajlı) güneş enerjisi sistemi

- › Güneş enerjisi kolektörleri sadece güneş tarafından yeterli ısıtma sağlandığında suyla dolar
- › Kontroldeki ve pompa ünitesindeki pompala kısa bir süre açılır ve kolektörler, depo tankı suyuyla dolar
- › Dolduktan sonra su sirkülasyonu, diğer pompa tarafından sağlanır

Basınçlı güneş enerjisi sistemi

- › Sistem, doğru miktarda antifrizle birlikte ısı transfer akışkanıyla dolarak kış aylarında donma riski engellenir
- › Sistem basınçlı ve sızdırmazdır

Ortalama bir müstakil evin aylık enerji tüketimi

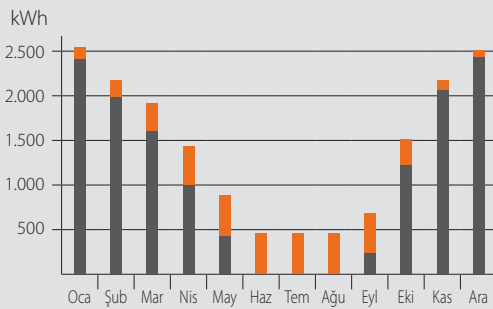

- Kullanım sıcak suyu ve merkezi ısıtma için güneş enerjisi kullanımı
- Isı pompası (çevre ısısı)
- Yardımcı enerji (elektrik)

Sistem şeması: Entegre güneş enerjisi ünitesi

- 1 Güneş enerjisinin kullanım sıcak suyu ve merkezi ısıtma için kullanımı
- 2 Harici ısı pompası ünitesi
- 3 Güneş enerjisi termal kolektörleri
- 4 Güneş enerjisi pompa istasyonu

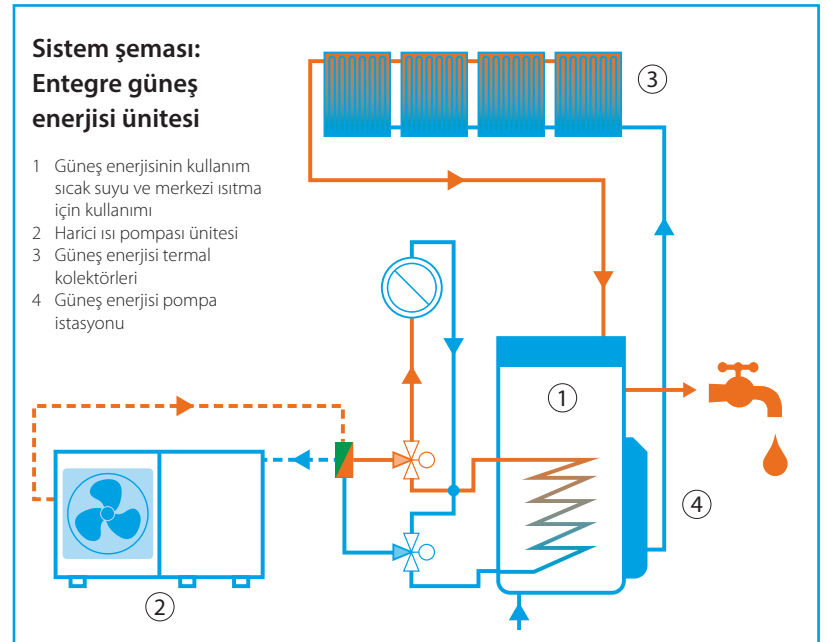

Daikin Altherma Termal depo

Güneş enerjisi destekli plastik kullanım sıcak suyu boyleri

- › EKHWP* termal depo, Daikin Altherma ısı pompalarıyla birlikte çalışacak şekilde tasarlanmıştır
- › Taze su ilkesi: istediğiniz anda kullanım sıcak suyuyla sahip olurken kirlenme ve çökeltme risklerini ortadan kaldırır
- › Optimum kullanım sıcak suyu performansı: düşük sıcaklık devrimi yüksek musluk performansı sunar
- › Geleceği hazır: yenilenebilir güneş enerjisi ve şömine vb. diğer ısı kaynaklarıyla entegre edilebilir
- › Ünitenin hafif ve dayanıklı yapısının yanı sıra kademeli tasarımı, esnek montaj seçenekleri sunar
- › 300 ve 500 litrelik modelleri mevcuttur



Aksesuar	EKHWP	300B	500B	300PB	500PB	54419B		
Gövde	Renk	Trafik beyazı (RAL9016) / Koyu gri (RAL7011)						
	Malzeme	Darbeye dayanıklı polipropilen						
Boyutlar	Birim	Genişlik	mm	595	790	595	790	
		Derinlik	mm	615	790	615	790	
		Yükseklik	mm	1.646	1.658	1.646	1.658	
Ağırlık	Birim	Boş	kg	53	76	56	82	71
Boyerler	Su hacmi		L	294	477	294	477	
		Malzeme	Polipropilen					
	Maksimum su sıcaklığı	°C	85					
	Yalıtım	Isı kaybı	kWh/24sa	1,5	1,7	1,5	1,7	
	Enerji verimliliği sınıfı		B					
	Beklemede ısı kaybı	W	64	72	64	72		
	Depolama hacmi	L	290	393	290	393		
Isı eşanjörü	Kullanım sıcak suyu	Miktar		1				
		Boru malzemesi		Paslanmaz çelik (DIN 1.4404)				
	Yüzey alanı	m ²	5,6	5,8	5,6	5,9	5,8	
	Dahili bobin hacmi	L	27,8	28,9	27,8	29	28,9	
	Çalışma basıncı	bar	6					
	Şarj	Miktar		1				
		Boru malzemesi		Paslanmaz çelik (DIN 1.4404)				
		Yüzey alanı	m ²	2,66	3,7	2,66	3,7	1,95
		Dahili bobin hacmi	L	12,9	18,1	12,9	18,1	10
	Yardımcı güneş enerjisiyle ısıtma	Çalışma basıncı	Bar		3			
Boru malzemesi				-	Paslanmaz çelik (DIN 1.4404)	-	Paslanmaz çelik (DIN 1.4404)	
Yüzey alanı			m ²	-	0,76	-	0,76	
Dahili bobin hacmi			L	-	3,9	-	3,9	
Çalışma basıncı	bar	-	3	-	3			

Daikin Altherma Termal depo

Güneş enerjisi destekli plastik kullanım sıcak suyu boyleri

- › EKHWC* termal depo bir gaz/yağ boileriyle birlikte çalışacak şekilde tasarlanmıştır
- › EKHWD* termal depo, boilerlerle ve ayrıca Daikin Altherma Yüksek Sıcaklıklı modellerle birlikte çalışacak şekilde tasarlanmıştır
- › Taze su ilkesi: istediğiniz anda kullanım sıcak suyuyla sahip olurken kirlenme ve çökme risklerini ortadan kaldırır
- › Optimum kullanım sıcak suyu performansı: düşük sıcaklık devrimi yüksek musluk performansı sunar
- › Geleceği hazır: yenilenebilir güneş enerjisi ve şömine vb. diğer ısı kaynaklarıyla entegre edilebilir
- › Ünitinin hafif ve dayanıklı yapısının yanı sıra kademeli tasarımı, esnek montaj seçenekleri sunar
- › 300 veya 500 litrelik modelleri mevcuttur



Aksesuar		EKHWDH 500B	EKHWD 500B	EKHWC 300B	EKHWC 300PB	EKHC 500B	EKHWC 500B	EKHWC 500PB	EKHCB 500B	EKHCB 500PB		
Gövde	Renk	Trafik beyazı (RAL9016) / Koyu gri (RAL7011)										
	Malzeme	Darbeye dayanıklı polipropilen										
Boyutlar	Birim	Genişlik	mm	790	595	790						
		Derinlik	mm	790	615	790						
Ağırlık	Birim	Boş	kg	73	76	51	53	69	74	79	80	86
Boyer	Su hacmi	L	477	294	477							
	Malzeme	Polipropilen										
	Maksimum su sıcaklığı	°C	85									
	Yalıtım	Isı kaybı	kWh/24sa	1,7	1,5	1,7						
	Enerji verimliliği sınıfı	B										
	Beklemede ısı kaybı	W	72	64	72							
	Depolama hacmi	L	477	294	477							
Isı eşanjörü	Kullanım sıcak suyu	Miktar	1									
		Boru malzemesi	Paslanmaz çelik (DIN 1.4404)									
	Yüzey alanı	m ²	4,900	3,800	4,900							
	Dahili bobin hacmi	L	23,8	18,6	23,8		25,8					
	Çalışma basıncı	bar	6									
	Ortalama özgül termal çıkış	W/K	2.580	1.890	2.450		2.580					
	Şarj	Miktar	1			-		1				
		Boru malzemesi	Paslanmaz çelik (DIN 1.4404)			-		Paslanmaz çelik (DIN 1.4404)				
		Yüzey alanı	m ²	2	-	2						
		Dahili bobin hacmi	L	11	9	9						
Çalışma basıncı		bar	3	-	3							
Ortalama özgül termal çıkış	W/K	1.030	920	-		1.030						
Yardımcı güneş enerjisiyle ısıtma	Boru malzemesi	Paslanmaz çelik (DIN 1.4404)										
	Yüzey alanı	m ²	-			1						
	Dahili bobin hacmi	L	-			4						
	Çalışma basıncı	bar	-			3						
	Ortalama özgül termal çıkış	W/K	-			350						

Kullanım sıcak suyu boyleri

Paslanmaz çelik kullanım sıcak suyu boyleri

› EKHWS(U)-D: 150, 180, 200, 250 ve 300 litre paslanmaz çelik modelleri mevcuttur



EKHWS(U)-D



B

75°C

Aksesuar		EKHTS		200AC		260AC		
Gövde	Renk	Metalik gri						
	Malzeme	Galvanizli çelik (ön kaplamalı metal levha)						
Boyutlar	Birim	Yükseklik	İç üniteye entegre edilir	mm	2.010		2.285	
					Genişlik	600		
	Derinlik	695						
	Yükseklik	1.470		1.745				
Ağırlık Boyler	Birim	Boş		kg	70		78	
	Su hacmi			L	200		260	
Malzeme	Paslanmaz çelik (EN 1.4521)							
	Maksimum su sıcaklığı			°C	75			
	Yalıtım	Isı kaybı		kWh/24sa	12,0		15,0	
	Enerji verimliliği sınıfı				B			
	Beklemede ısı kaybı			W	50		63	
	Depolama hacmi			L	200		260	
Isı eşanjörü	Miktar	1						
	Boru malzemesi	Dubleks çelik (EN 1.4162)						
	Yüzey alanı			m ²	1,560			
	Dahili bobin hacmi			L	7,5			

Aksesuar		EKHWS		(U)150B3V3	(U)200B3V3	(U)300B3V3	200B3Z2	300B3Z2	
Gövde	Renk	Nötr beyaz							
	Malzeme	Epoksi kaplamalı yumuşak çelik							
Boyutlar	Birim	Genişlik	Derinlik	mm	580				
					Yükseklik	900	1.150	1.600	1.150
	Ağırlık Boyler	Birim	Boş		kg	37	45	59	45
Su hacmi				L	150	200	285	200	285
	Paslanmaz çelik (DIN 1.4521)								
Maksimum su sıcaklığı				°C	85				
Yalıtım	Isı kaybı			kWh/24sa	1,55	1,77	2,19	1,77	2,19
Enerji verimliliği sınıfı					C				
Beklemede ısı kaybı				W	65	74	91	74	91
Depolama hacmi				L	150	200	285	200	285
Isı eşanjörü	Miktar	1							
	Boru malzemesi	Dubleks çelik LDX 2101							
Destek ısıtıcısı	Kapasite	kW							
Güç beslemesi	Faz/Frekans/Gerilim	Hz/V			1~/50/230		2~/50/400		

Aksesuar		EKHWS(U)		150D3V3	180D3V3	200D3V3	250D3V3	300D3V3	
Gövde	Renk	Nötr beyaz							
	Malzeme	Epoksi kaplı çelik / Epoksi kaplı yumuşak çelik							
Boyutlar	Birim	Yükseklik	Boyler	mm	1.000	1.164	1.264	1.535	1.745
					Ağırlık Boyler	Birim	Boş		kg
Su hacmi				L	145	174	192	242	292
	Paslanmaz çelik (EN 1.4521)								
Maksimum su sıcaklığı				°C	75				
Yalıtım	Isı kaybı			kWh/24sa	1,1	1,2	1,3	1,4	1,6
Enerji verimliliği sınıfı					B				
Beklemede ısı kaybı				W	45	50	55	60	68
Depolama hacmi				L	145	174	192	242	292
Isı eşanjörü	Kullanım	Miktar	1						
	sıcak suyu	Boru malzemesi	Paslanmaz çelik (EN 1.4521)						
	Yüzey alanı			m ²	1,050	1,400		1,800	
	Dahili bobin hacmi			L	4,9	6,5		8,2	
Çalışma basıncı				bar	10				
Destek ısıtıcısı	Kapasite	kW							
Güç beslemesi	Faz/Frekans/Gerilim	Hz/V			1~/50/230				

İçindekiler

Kumandalar

Kablolu kumandalar	129
Sadece bulut bağlantısı.....	133
Daikin Konut Tipi Kumanda Uygulaması	134

Kumandalar

Daikin kumandalarla Daikin ısı pompasını tam olarak kontrol edebilirsiniz. Kablolu kumanda serisi, farklı odaların sıcaklıklarının kontrol edilmesi için kullanımı kolay termostatlar içerir. Sezgisel Daikin uygulamaları, programlamaya yardımcı olmak ve ünitelerinizin enerji tüketimlerini yönetmek için daha da fazla özellik sunar.

Daikin Konut Tipi Kumanda Uygulaması

WLAN Modülü (BRP069A71), WLAN kartuşu (BRP069A78) veya LAN Adaptörü (BRP069A61/2) gerektirir



Kablolu kumanda

Madoka



Kablolu dijital termostat

EKWCTRD1V3



Kablolu analog termostat

EKWCTRAN1V3

Kombinasyon tablosu

						
		BRC1HHDW/S/K	EKRUCB*	EKRUHML*	EKRUHTB	EHS157034
Daikin Altherma 3 H HT EPRA ETVH-X-Z Serisi	14-16-18 kW	•				
Daikin Altherma 3 ERGA EHVH-X ve EHBH-X Serileri	4-6-8 kW	•				
Daikin Altherma 3 EPGA EAVH-X-Z ve EABH-X-Z Serileri	11-14-16 kW		•			
Daikin Altherma 3 ERGA EHSX-X Serisi	4-6-8 kW					•
Daikin Altherma 2 HT ERSQ	11-14-16 kW				•	
Daikin Altherma 3 ME	9-11-14-16 kW	•				
Daikin Altherma EBLQ-EDLQ	5-7-11-14-16 kW		•			
Daikin Altherma EVLQ	5-8 kW		•			
Daikin Altherma EGSA	10 kW		•			



Premium tasarımlı kullanıcı dostu kablolu kumanda

Madoka

Madoka. Sadeliğin güzelliği



Siyah
RAL 9005 (mat)
BRC1HHDK



Beyaz
RAL9003 (parlak)
BRC1HHDW



Gümüş
RAL 9006 (metalik)
BRC1HHDS

Madoka, şıklık ile sadeliği bir araya getirmektedir

- > İnce ve şık tasarım
- > Sezgisel dokunmatik düğmeli kumanda
- > Her türlü iç dekora sorunsuz uyum sağlayan üç farklı renk
- > Kompakt: sadece 85 x 85 mm'dir

Bluetooth ile kolay güncelleme

Kullanıcı arayüzünün daima güncel olduğundan emin olmanız önerilir. Yazılımı güncellemek veya güncelleme olup olmadığının kontrol etmek için sadece bir mobil aygıtla Madoka Assistant uygulaması yeterli olacaktır. Uygulamayı Google Play ve Apple Store'dan indirebilirsiniz.



Ödüllü tasarım

Madoka, yenilikçi tasarımı sayesinde IF Tasarım Ödülüne ve Reddot Ürün Tasarım Ödülüne layık görülmüştür. Bu ödüller dünyadaki en prestiji ve en büyük tasarım yarışmalarından ikisine aittir.



reddot award 2018
winner



Kablolu kumanda



Daikin Altherma 2 ısı pompaları için

Yeniden tasarlanan ve sezgisel yeni nesil kullanıcı arayüzleri

Premium tasarımlı sezgisel kumanda

Madoka kumandanın yumuşak çizgileri çarpıcı şekilde dairesel mavi bir ekranla öne çıkan ince, şık bir tasarım sunar. Büyük, okunması kolay rakamlarla net bir görsel başvuru imkânı sunan, gelişmiş bir kullanıcı deneyimi için kolayca ayarlanabilen sezgisel kontrole sahip kumandanın özelliklerine üç dokunmatik düğmeyle erişebilirsiniz.

Her türlü iç tasarıma sorunsuz uyum sağlayan üç farklı renk seçeneği

İç dekorunuz nasıl olursa olsun Madoka sorunsuz uyum sağlayacaktır. Gümüş rengi ev dekorunuzda öne çıkarken, Siyah rengi daha koyu, şık iç dekorlar için mükemmeldir. Beyaz rengi ince, modern bir görünüm sağlar.

Kolayca ayarlanabilen çalışma parametreleri

Size daha yüksek enerji tasarrufları ve daha fazla konfor sağlayacak kumandanızın ayarlanması ve özelleştirilmesi kolaydır. Sistem; alan çalışma modunu (ısıtma, soğutma veya otomatik) seçmenize, istenilen oda sıcaklığını ayarlamanıza ve kullanım sıcak suyu sıcaklığını kontrol etmenize imkân tanır.

Isıtma için kablolu kumanda

EKRUCB¹⁾

Kumanda

- › Alan ısıtma, alan soğutma, kullanım sıcak suyu ve buster modunu yönetin
- › Modern tasarımlı kullanıcı dostu uzaktan kumanda
- › Tüm temel işlemlere doğrudan erişim imkânıyla kolay kullanım

Konfor

- › Alana bir oda termostatı eklemek üzere ilave bir kullanıcı arayüzü yapılandırılabilir
- › Kolay devreye alma: gelişmiş menü ayarları için sezgisel arayüz

Genel özellikler

İngilizce, Almanca, Hollandaca, İspanyolca, İtalyanca, Fransızca, Yunanca ve Rusça dahil, modele bağlı olarak çok sayıda dil seçeneği mevcuttur.

İlgili Daikin üniteleri

- › Daikin Altherma R (F/W)
- › Daikin Altherma M
- › Daikin Altherma R Hibrit
- › Daikin Altherma GEO

1) Sadece EKRTETS ile birlikte.





Daikin Altherma için sistem kumandası

EKRUHTB

Kumanda

Montaj süresini kısaltır

- › Bir dizüstü bilgisayara kurulum için tüm kurulum ayarlarını programlayabilir ve devreye alma sırasında bunları basit şekilde kumandaya yükleyebilirsiniz
- › İlgili kurulumlarda benzer ayarları yeniden kullanın

Servis tanılama ve bakım çalışmalarını daha kolay gerçekleştirin

- › Kumanda meydana gelen son 20 hatanın saatini, tarihini ve tipini kaydeder

Konfor

Sabit oda sıcaklıklarıyla konforu en üst düzeye çıkarın

- › Gerçek oda sıcaklığının bir işlevi olarak su sıcaklığını yükseltebilir veya düşürebilirsiniz
- › Enerji tüketimini yönetebilirsiniz
- › Sezgisel ekranda ünitenin çıkışını ve çektiği enerjiyi görüntüleyebilir, böylece şeffaf tüketim bilgilerine erişebilirsiniz

Genel özellikler

Hava durumuna dayalı hareketli ayar noktası

Hareketli ayar noktası işlevi etkinleştirildiğinde çıkış suyu sıcaklığı ayar noktası, dış ortam havası sıcaklığına dayalı olacaktır. Düşük dış ortam havası sıcaklıklarında çıkış suyu sıcaklığı yükselerek binanın artan ısı gereksinimlerinin karşılanması sağlanır. Daha yüksek sıcaklıklarda çıkış suyu sıcaklığı düşürülerek enerji tasarrufu elde edilir.



İlgili Daikin üniteleri

- › Daikin Altherma R HT
- › Daikin Altherma R Yer Tavan Tipi HT

				BRC1HDDAK/W/S	EKRUCB ¹⁾	EKRUHL ¹⁾	EKRUHTB	EKWCTRD1V3	EKWCTRANV3
Gövde	Renk			Siyah/Beyaz/Gümüş	Beyaz	Beyaz	-	-	-
	Çalışma LED'i	Renk			Mavi durum göstergesi	Yeşil	Yeşil	-	-
Boyutlar	Birim	Yükseklik	mm	85	120	120	-	86	86
		Genişlik	mm	85	120	120	-	86	86
		Derinlik	mm	25	12	12	-	31	29
	Paket ünite	Yükseklik	mm	50	-	-	-	-	-
		Genişlik	mm	217	-	-	-	-	-
		Derinlik	mm	161	-	-	-	-	-
Ağırlık	Birim	kg	0,110	-	-	-	-	-	
	Paket ünite	kg	0,317	-	-	-	-	-	
Paketleme	Malzeme			Mukavva	-	-	-	-	-
	Ağırlık	kg	0,0850	-	-	-	-	-	
LCD	Tipi			100 x 150 nokta	-	-	-	-	-
	Boyutlar	Yükseklik	mm	40,7	46	46	-	-	-
		Genişlik	mm	28,0	72	72	-	-	-
	Arka ışık	Renk			Beyaz	Beyaz	Beyaz	-	-
Ortam sıcaklığı	Çalışma	Min.	°C	-10	-	-	-	-	-
		Maks.	°C	50	-	-	-	-	-
	Depolama	Min.	°C	-20	-	-	-	-	-
		Maks.	°C	70	-	-	-	-	-
Bağıl nem	%	95	-	-	-	-	-		
Güç kesintisinde yedekleme				Evet (saat, 48 saate kadar çalışmaya devam edecektir)	-	-	-	-	-
Kontrol sistemleri	Sıcaklık kontrolü sınıfı			VI	VI	VI	VI	-	-
	Sezonsal alan ısıtma verimliliğine katkısı	%	4,0	4,0	4,0	4,0	-	-	
Kablo bağlantıları	Kablo tipi			Blendajlı vinil kordon veya kablo	-	-	-	-	-
	Boyut			0,75, 1,25	-	-	-	-	-
		Miktar			2	-	-	-	-
	İç üniteyle bağlantı için			İç üniteden P1-P2 kablolu bağlantı	-	-	-	-	-
		Not				-	-	-	-
Kablo uzunluğu	Maks.	m	500	500	500	-	-	-	

Sadece bulut bağlantısı

Müşterileriniz ister evde ister uzakta olsun Daikin ünitelerini Daikin Konut Tipi Kumanda uygulaması üzerinden kontrol edebilirler. Uygulamaya her zaman bulut üzerinden erişerek alan ısıtma, soğutma ve kullanım sıcak suyu için en üstün konforu sağlayabilirler. Nasıl çalışır?

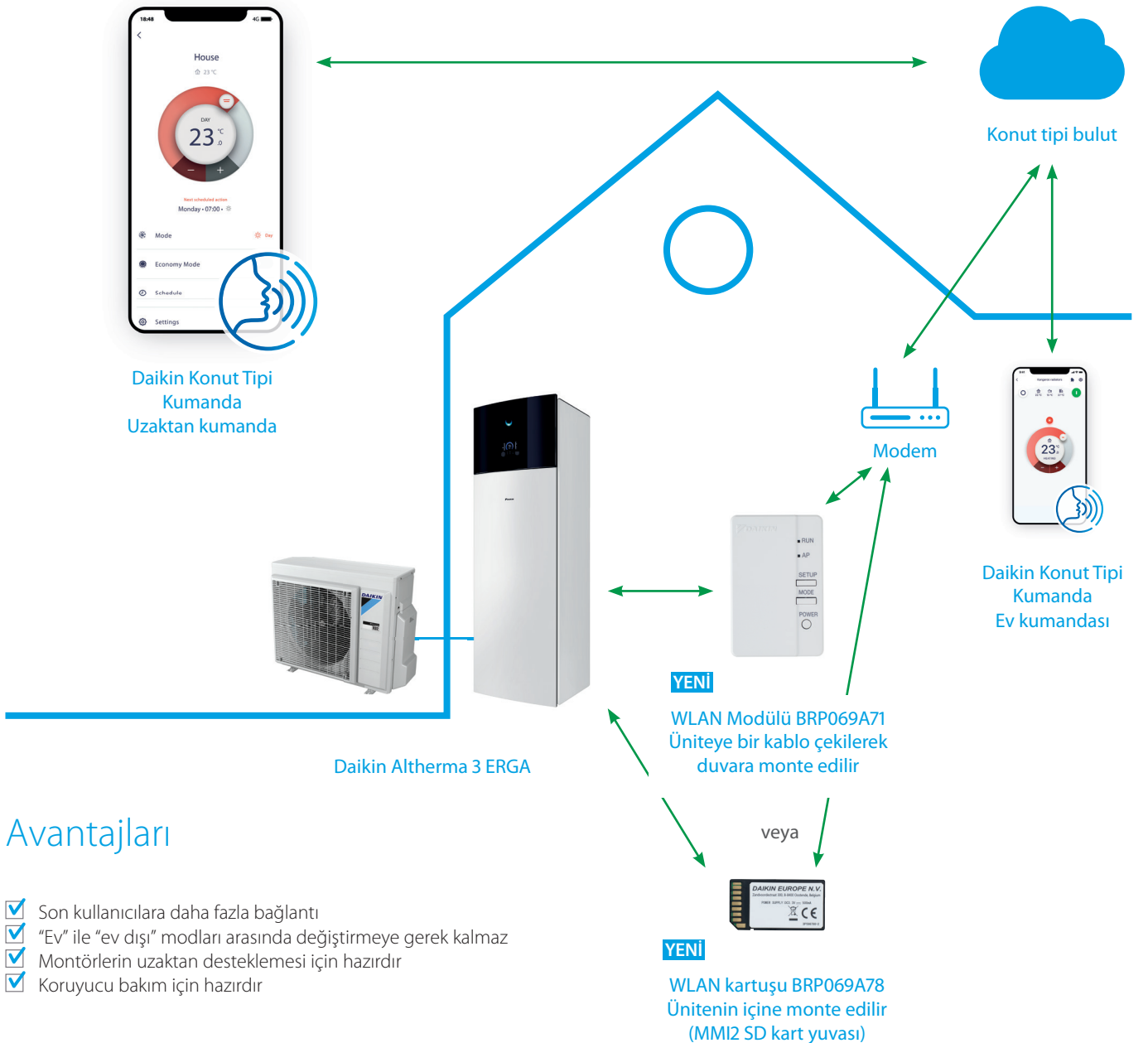

Avantajları

- ✓ Son kullanıcılara daha fazla bağlantı
- ✓ "Ev" ile "ev dışı" modları arasında değiştirmeye gerek kalmaz
- ✓ Montörlerin uzaktan desteklemesi için hazırdır
- ✓ Koruyucu bakım için hazırdır



Daikin Konut Tipi Kumanda Uygulaması

Şimdi sesli kontrol seçeneğiyle

Daikin Konut Tipi Kumanda Uygulaması sürekli hareket halinde yaşayan ve ısıtma sistemlerini akıllı telefonlarından kontrol etmek isteyenler içindir.

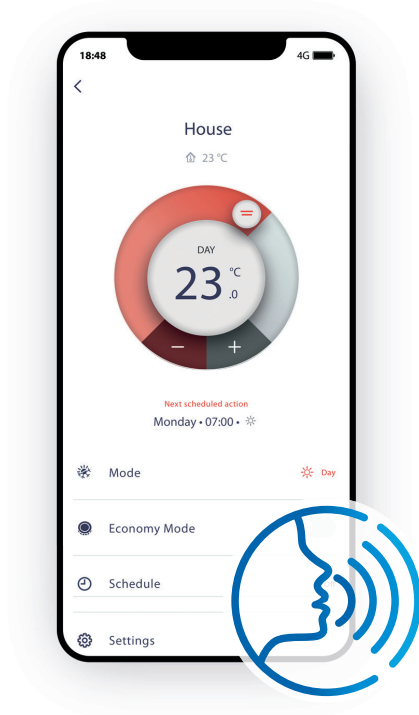

YENİ

Sesli kontrol

Kullanıcılara daha da fazla konfor ve kolaylık sağlamak için Daikin Konut Tipi Kumanda Uygulaması şimdi sesli kontrol işlevine de sahip. Bu 'eller serbest' özellik tıklama ihtiyacını ortadan kaldırarak ünitelerinizi her zamankinden daha hızlı yönetmenizi sağlıyor.

Çapraz işlevlere ve farklı dil seçeneklerine sahip sesli kontrol, Google Assistant ve Amazon Alexa da dahil tüm akıllı aygıtlarla sorunsuz çalışır.

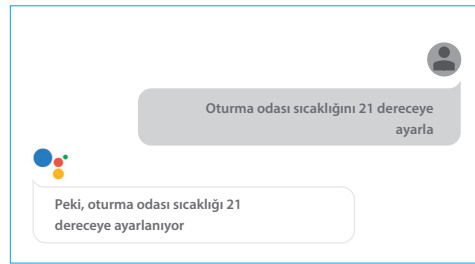

Google Assistant üzerinden sesli kullanıma örnek

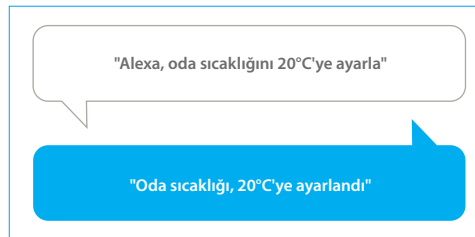

Amazon Alexa üzerinden sesli kullanıma örnek

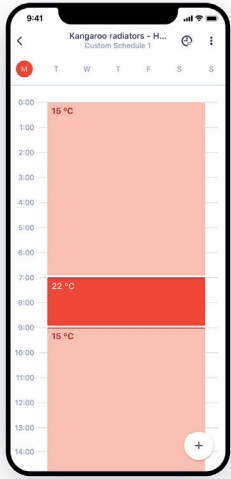

Programlama

Sistemin ne zaman çalışması gerektiğini belirleyen bir program oluşturun ve günde altı adede kadar eylem oluşturun.

- ✓ Oda sıcaklığını ve çalışma modunu programlayın
- ✓ Tasarruf etmek için tatil modunu etkinleştirin

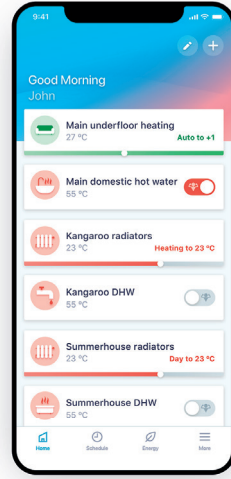

Kumanda

Sistemi yaşam tarzınıza ve yıl boyu konfor düzeylerinize uygun şekilde özelleştirin

- ✓ Oda sıcaklığını ve kullanım sıcak suyu sıcaklığını değiştirin
- ✓ Sıcak su üretimini artırmak için güçlü modu açık konuma getirin



İzleme

Sistemin nasıl bir performans sergilediğine ve ne kadar enerji tükettiğine ilişkin ayrıntılı bir değerlendirme alın.

- ✓ Isıtma sisteminin durumunu kontrol edin
- ✓ Enerji tüketim grafiklerine (günlük, haftalık, aylık) ulaşın

İşlevin kullanılabilirliği sistem tipine, yapılandırmaya ve çalışma moduna bağlıdır. Uygulama işlevi hem Daikin sisteminin hem de uygulamanın güvenilir bir İnternet bağlantısına sahip olması durumunda çalışır.



Uygulamayı hemen indirmek için QR kodunu taratın





İçindekiler

Konvektörler

Daikin Altherma Konvektör Yer Tipi Model	138
Daikin Altherma Konvektör Duvar Tipi Model	140
Daikin Altherma Konvektör Ankastre Model.....	141

Daikin Altherma Konvektör Yer tipi modeli



Daikin Altherma Konvektör hem soğutma hem ısıtma sağlar. Sistem, çoklu bölge kurulumlarında alttan ısıtma boruları ve radyatörlerle uyumludur veya düşük sıcaklıklı ısı pompalarıyla radyatörlerin yerini alabilir. Ünite üç modelde (yer tipi, duvar tipi ve gizli) gelmektedir ve sessiz çalışması sayesinde oturma ve yatak odalarında rahatlıkla kullanılabilir.

Isı pompası konvektörü nedir?

Her ikisi de odayı ısıtmak için konveksiyondan yararlandığından ısı pompası konvektörünün çalışması, radyatörlerin çalışmasına oldukça benzerdir. Radyatör, borularından su geçirerek konveksiyon meydana getirir. Radyatörün konveksiyon prosesi, ısı pompası konvektörüyle birlikte daha hızlıdır, çünkü arkasındaki küçük fan ısıtma döngüsünü hızlandırmaktadır.

Bir ısı pompası konvektörü, klasik bir radyatörle aynı oda sıcaklığı üretir, ancak radyatördeki daha düşük su sıcaklıkları ve uzun borular olmadığından son kullanıcıların doğrudan enerji tasarrufu yapmasına katkıda bulunur.

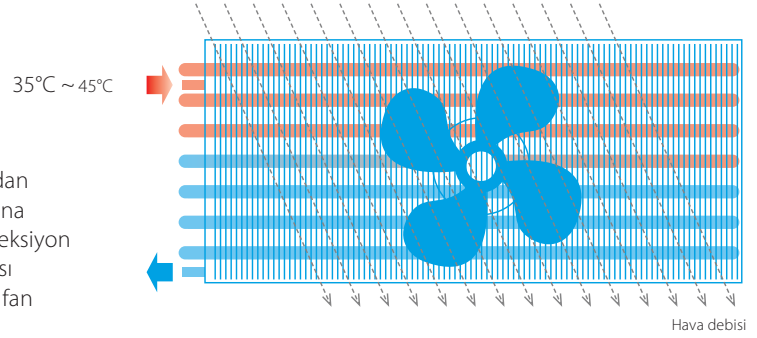

- › Yeni inşa edilen konutlar için optimize edilmiştir.
- › Düşük su sıcaklıklarında (35°C) seçilebilir, bu nedenle ısı pompası uygulamaları için idealdir.

İnce tasarım



Yer tipi Daikin Altherma Konvektör, 135 mm derinliğe sahiptir, bu nedenle müstakil evlere veya apartman dairelerine kolayca monte edilebilir. Optimum tasarımı, Reddot 2020 Tasarım Ödülüne layık görülmüştür.

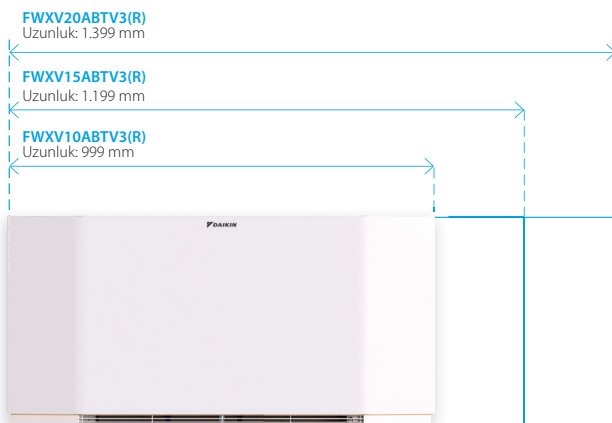

Hızlı ve yüksek kapasite

Daikin Altherma Konvektör, konut tipi alttan ısıtma sistemi ile radyatörlerin avantajlarını bir araya getirmektedir. Yüksek kapasiteli ısıtma veya soğutmaya daha hızlı sağlar ve ultra-düşük sıcaklıklarda (35/30°C rejimi) seçilebilir.





Gizli

Ünite, ayar noktasına ulaştığında sürekli modülasyonlu fan, devrini kademeli olarak azaltarak daha az çalışma sesi üretir. Fan, düşük devirli ayarlar açık konumdayken ünitenin ses basıncı 1 m'de 25 dB(A) olarak ölçülür.

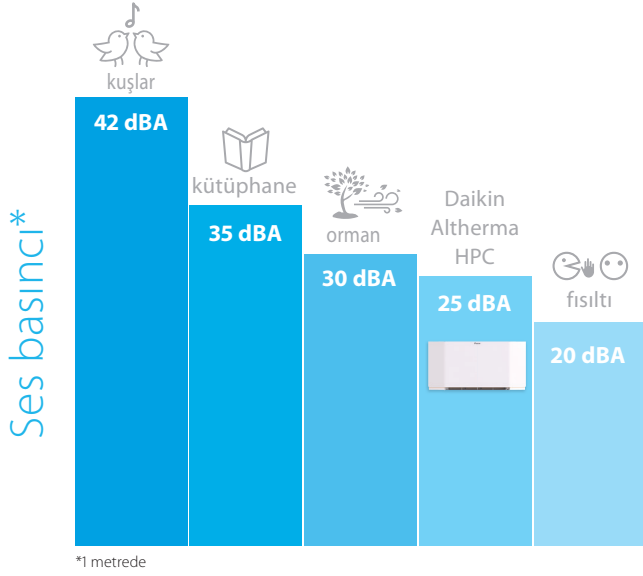

DC Inverter

Daikin Altherma HPC, bekleme konumunda 3 W'a kadar düşen çekilen güçle daha az elektrik sarf etmesi için en son teknolojileri kullanmaktadır.

Kumandalar

Daikin hem işlevsel hem de üstün bir tasarıma sahip olan çok çeşitli kumanda seçenekleri sunmaktadır.

EKRTCTRL1



- > Dahili kumanda
- > Tam modülasyonlu
- > Çok renkli ekran

EKRTCTRL2



- > Dahili kumanda
- > 4 devirli ayarlar

EKWHCTRL1A



- > Duvar kumandası
- > Tam modülasyonlu
- > EKWHCTRL0 kombinasyonu

Modüllü hava akışı

Daha düşük ısıtma talebi olduğu durumlarda ünite, hava akışını değiştirerek fan devrini yavaşlatır ve bu süreçte çalışma sesi azaltılır. Standart AÇMA/KAPAMA tipi bir fan sürekli olarak tam yükte çalıştığından ses basıncı yükseltebilir.

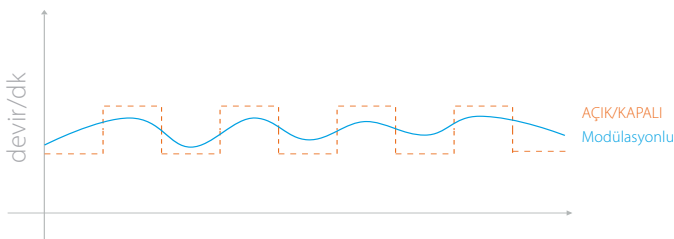

*Sadece EKRTCTRL1, EKWHCTRL1 için geçerlidir

Mükemmel kombinasyon

Bu ısı pompası konvektörü Daikin Altherma 3 serisiyle mükemmel şekilde kombine edilebilir.





Duvar tipi model

İnce tasarımı sayesinde duvar tipi ünitelerimiz her türlü iç dekorla sorunsuz uyum sağlarken değerli zemin alanından tasarruf etmenize yardımcı olur.

İnce tasarım

Daikin Altherma Konvektör tüm vanaları içine alan özel bir tasarıma sahip metal gövdeden meydana gelen, kompakt bir ünedir.

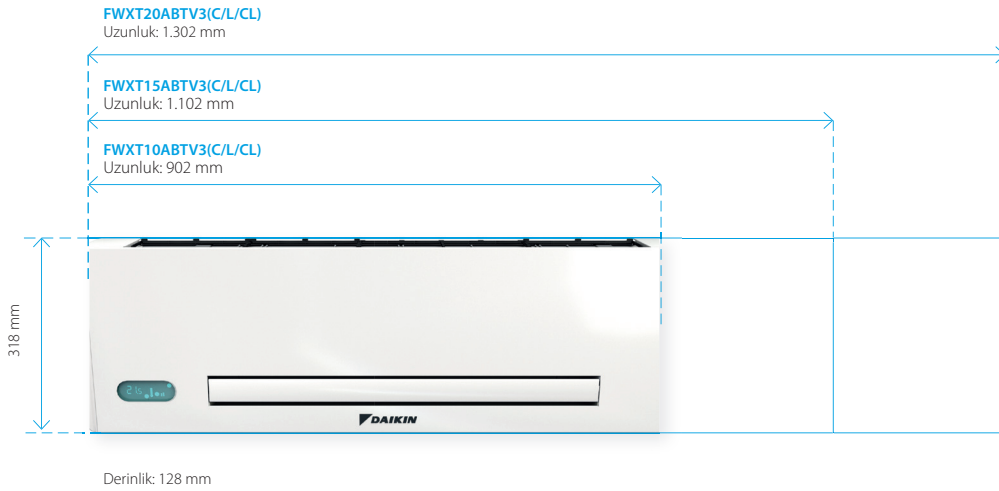

Kumandalar

Seçenekler:

- › Ünitenin uzaktan kontrol edilmesini sağlayan tam modülasyonlu kumanda
- › Kızılötesi kumanda ve dahili dokunmatik panel.

EKWHCTRL1



- › Duvar kumandası
- › Tam modülasyonlu

Kızılötesi kumanda



Kompakt



1

İNCE DERİNLİK

128 mm'lik derinlik, konutlarda mükemmel bir kullanım kolaylığı sağlayan önemli bir teknik kazanımdır.

2

VANALAR İÇİN DAHA FAZLA ALAN

Montaj kolaylığı: hidrolik vanalar için alan geniştir ve bu alana kolayca erişilebilir.

3

MODÜLASYONLU HAVA AKIŞI

Daha düşük ısıtma talebi olduğu durumlarda ünite, hava akışını değiştirerek fan devrini yavaşlatır ve bu süreçte çalışma sesi azaltılır. Standart AÇMA/KAPAMA tipi bir fan sürekli olarak tam yükte çalıştığından ses baskı yükseltebilir.



Isıtma veya soğutma kurulumunuzu tamamen unutabilirsiniz: gizli tip modelimiz benzersiz ısıtma ve soğutma kabiliyetleri sunarken duvarda veya çatıda kaybolarak görsel konfor sağlar.

İnce tasarım

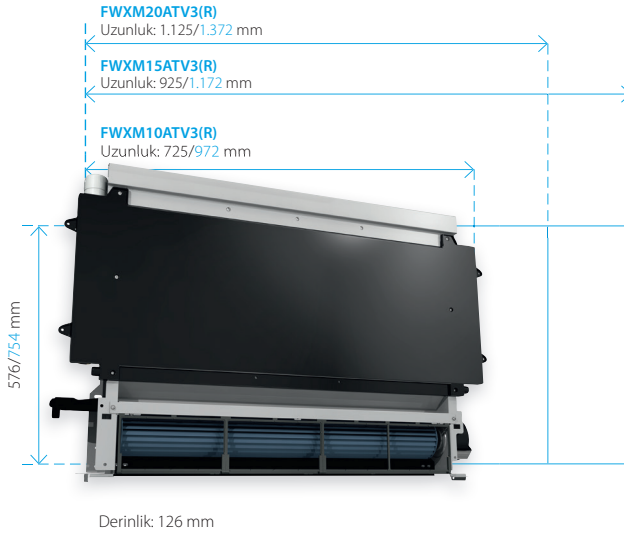

Mavi renkli boyutlar ön kapak içindir.

Kumandalar

EKWHCTRL1



- › Duvar kumandası
- › Tam modülasyonlu
- › EKWHCTRL0 kombinasyonu

Esnek montaj

Daikin Altherma HPC, dört farklı şekilde monte edilebildiğinden hemen hemen tüm koşullarda monte edilebilir. Ünite yatay veya düşey olarak yerleştirilebilir. Yatay tavan montajı için de üç farklı seçenek sunulmaktadır:

- › Yatay kapak paneli ve hava çıkışı için düşey ızgara
- › Yatay giriş ızgarası ve hava çıkışı için düşey ızgara
- › Yatay giriş ve çıkış ızgaraları



Isı pompası konvektörleri - FWXV-ATV3(R)

İç ünite				FWXV10ABTV3(R)	FWXV15ABTV3(R)	FWXV20ABTV3(R)	
7/12°C'de soğutma kapasitesi	Min.		kW	0,78	1,10	1,13	
	Orta		kW	1,11	1,65	1,98	
	Maks.		kW	1,62	2,64	2,99	
7/12°C'de duyulur soğutma kapasitesi	Min.		kW	0,58	0,82	0,85	
	Orta		kW	0,71	1,15	1,55	
	Maks.		kW	1,25	1,91	2,33	
45/40°C'de ısıtma kapasitesi	Min.		kW	0,87	1,12	1,11	
	Orta		kW	1,27	1,83	2,32	
	Maks.		kW	1,96	2,86	3,50	
Çekilen güç	Min.		W	6	7	8	
	Orta		W	10	13	15	
	Maks.		W	19	25	31	
Fan devri	Min.		m ³ /sa		720		
	Orta		m ³ /sa		1220		
	Maks.		m ³ /sa		1700		
Gövde	Renk			RAL 9003			
	Malzeme			Metal levha			
Boyutlar	Birim	Yükseklik	mm		601		
		Genişlik	mm	999	1.199	1.399	
		Derinlik	mm		135		
	Paket ünite	Yükseklik	mm		690		
		Genişlik	mm	1.230	1.430	1.630	
		Derinlik	mm		210		
Ağırlık	Birim		kg	20	23	26	
	Paket ünite		kg	21	24	27	
Paketleme	Malzeme			Karton			
	Ağırlık		kg		1		
Isı eşanjörü	Miktar				1		
	Dahili bobin hacmi		L	0,8	1,13	1,46	
	Maks. çalışma basıncı		bar		10		
Su devresi	Boru bağlantılarının çapı		inç		3/4" erkek		
	Boru malzemesi				Bakır		
	Isıtma - 45/40°C'ye kadar su basıncı düşüşü	Min.		kPa	7	9	8
		Orta		kPa	8	14	15
		Maks.		kPa	11	23	22
	Soğutma - 7/12°C'ye kadar su basıncı düşüşü	Min.		kPa	7	9	8
		Orta		kPa	8	14	15
		Maks.		kPa	11	23	22
	Isıtma - 45/40°C'de su akışı hızı	Min.		kg/sa	150	193	191
		Orta		kg/sa	218	315	399
		Maks.		kg/sa	337	492	602
	Soğutma - 7/12°C'de su akışı hızı	Min.		kg/sa	134	189	194
		Orta		kg/sa	191	284	341
		Maks.		kg/sa	279	454	514
	Basınç	Isıtma/Maks.		bar		10	
Ses gücü seviyesi	Süper sessiz		dB(A)	40	42	43	
	Min.		dB(A)	47	49	50	
	Maks.		dB(A)	56	57	58	
Çalışma sıcaklık aralığı	Isıtma	Su tarafı	Min.	°C	30		
			Maks.	°C	85		
	Soğutma	Su tarafı	Min.	°C	5		
			Maks.	°C	18		
	İç ortama montaj	Ortam sıcaklığı	Min.	°C KT	0		
			Maks.	°C KT	45		
Kontrol sistemleri	Uzaktan kumanda			hayır			
	Dahili kontrol			evet			
Elektrik özellikleri				FWXV10ABTV3(R)	FWXV15ABTV3(R)	FWXV20ABTV3(R)	
Güç beslemesi	Faz				1		
	Frekans		Hz		50		
	Gerilim		V		230		
Elektrik gücü tüketimi	Maks.		W		25	31	
	Bekleme		W	3	4	5	
Akım	Maksimum çalışma akımı		A	0,15	0,21	0,27	

İç ünite				FWXT10ABTV3(C)(L)(CL)	FWXT15ABTV3(C)(L)(CL)	FWXT20ABTV3(C)(L)(CL)	
7/12°C'de soğutma kapasitesi	Min.		kW	0,49	0,62	0,70	
	Orta		kW	0,88	1,08	1,21	
	Maks.		kW	1,24	1,61	1,94	
7/12°C'de duyulur soğutma kapasitesi	Min.		kW	0,37	0,52	0,57	
	Orta		kW	0,70	0,86	1,02	
	Maks.		kW	0,98	1,27	1,52	
45/40°C'de ısıtma kapasitesi	Min.		kW	0,55	0,79	0,84	
	Orta		kW	1	1,36	1,75	
	Maks.		kW	1,50	2,01	2,41	
Çekilen güç	Min.		W		5		
	Orta		W	8	9	10	
	Maks.		W	19	20	29	
Fan devri	Min.		m ³ /sa		680		
	Orta		m ³ /sa		1100		
	Maks.		m ³ /sa		1500		
Gövde	Renk			RAL 9003			
	Malzeme			Metal levha			
Boyutlar	Birim	Yükseklik	mm		335		
		Genişlik	mm	902	1.102	1.302	
		Derinlik	mm		128		
	Paket ünite	Yükseklik	mm		490		
		Genişlik	mm	1.030	1.230	1.430	
		Derinlik	mm		210		
Ağırlık	Birim		kg	14	16	19	
	Paket ünite		kg	15	17	20	
Paketleme	Malzeme			Karton			
	Ağırlık		kg	1			
Isı eşanjörü	Miktar			1			
	Dahili bobin hacmi		L	0,80	1,13	1,46	
	Maks. çalışma basıncı		bar	10			
Su devresi	Boru bağlantılarının çapı		inç	3/4" erkek			
	Boru malzemesi			Bakır			
	Isıtma - 45/40°C'ye kadar su basıncı düşüşü	Min.		kPa	5,10	4,81	6
		Orta		kPa	12	6,30	6,40
		Maks.		kPa	16,30	7,20	8,10
	Soğutma - 7/12°C'ye kadar su basıncı düşüşü	Min.		kPa	4,80	4,70	5,50
		Orta		kPa	10,50	5,60	5,40
		Maks.		kPa	11,70	5,05	5,30
	Isıtma - 45/40°C'de su akışı hızı	Min.		kg/sa	95	136	144
		Orta		kg/sa	172	234	301
		Maks.		kg/sa	258	346	415
	Soğutma - 7/12°C'de su akışı hızı	Min.		kg/sa	84	107	120
		Orta		kg/sa	151	186	208
		Maks.		kg/sa	213	277	334
	Basınç	Isıtma/Maks.		bar	10		
			bar	10			
Ses gücü seviyesi	Min.		dB(A)	35	36	37	
	Orta		dB(A)	46	47	48	
	Maks.		dB(A)	53	54	55	
Çalışma sıcaklık aralığı	Isıtma	Su tarafı	Min.	°C	30		
			Maks.	°C	85		
	Soğutma	Su tarafı	Min.	°C	5		
			Maks.	°C	18		
	İç ortama montaj	Ortam sıcaklığı	Min.	°C KT	0		
			Maks.	°C KT	45		
Kontrol sistemleri	Uzaktan kumanda			C modelleri için evet			
	Dahili kontrol			Hayır			
Elektrik özellikleri				FWXT10ATV3 (C/L/CL)	FWXT15ATV3 (C/L/CL)	FWXT20ATV3 (C/L/CL)	
Güç beslemesi	Faz			1			
	Frekans		Hz	50			
	Gerilim		V	230			
Elektrik gücü tüketimi	Maks.		W	19	20	29	
	Bekleme		W	3	4	5	
Akım	Maksimum çalışma akımı		A	0,16	0,18	0,24	

Isı pompası konvektörleri - FWXM-ATV3(R)

İç ünite				FWXM10ATV3(R)	FWXM15ATV3(R)	FWXM20ATV3(R)	
7/12°C'de soğutma kapasitesi	Min.		kW	0,75	1,15	1,32	
	Orta		kW	1,36	2,08	2,39	
	Maks.		kW	2,12	2,81	3,30	
7/12°C'de duyulur soğutma kapasitesi	Min.		kW	0,59	0,83	1,02	
	Orta		kW	1,07	1,51	1,84	
	Maks.		kW	1,72	2,11	2,71	
35/30°C'de ısıtma kapasitesi	Min.		kW	0,41	0,45	0,93	
	Orta		kW	0,82	1,29	1,66	
	Maks.		kW	1,14	1,73	2,15	
45/40°C'de ısıtma kapasitesi	Min.		kW	0,82	1,20	1,47	
	Orta		kW	1,53	2,16	2,59	
	Maks.		kW	2,21	3,02	3,81	
Çekilen güç	Min.		kW	0,004	0,005	0,006	
	Orta		kW	0,008	0,011	0,011	
	Maks.		kW	0,019	0,020	0,029	
Fan devri	Min.		m ³ /sa	118	180	246	
	Orta		m ³ /sa	210	318	410	
	Maks.		m ³ /sa	294	438	566	
Gövde	Malzeme			Gövde yok			
Boyutlar	Birim	Yükseklik	mm	576			
		Genişlik	mm	725	925	1.125	
		Derinlik	mm	126	126	126	
	Paket ünite	Yükseklik	mm	690			
		Genişlik	mm	830	1.030	1.230	
		Derinlik	mm	210			
Ağırlık	Birim		kg	12	15	18	
	Paket ünite		kg	13	16	19	
Paketleme	Malzeme			Karton			
	Ağırlık			kg			
Isı eşanjörü	Miktar			1	1	1	
	Dahili bobin hacmi			L	0,8	1,13	1,46
	Maks. çalışma basıncı			bar	10		
Su devresi	Boru bağlantılarının çapı			inç			
	Boru malzemesi			EUROKONUS			
	Isıtma - 35/30°C'ye kadar su basıncı düşüşü	Min.		kPa	0,3	2,0	1,2
		Orta		kPa	1,3	7,5	4,0
		Maks.		kPa	2,4	12,3	8,0
	Isıtma - 45/40°C'ye kadar su basıncı düşüşü	Min.		kPa	1,3	8,6	3,8
		Orta		kPa	4,2	3,3	11,2
		Maks.		kPa	7,2	11,5	21,3
	Soğutma - 7/12°C'ye kadar su basıncı düşüşü	Min.		kPa	1,2	4,3	2,1
		Orta		kPa	2,8	19,3	13,1
		Maks.		kPa	2,9	27,0	24,0
	Isıtma - 35/30°C'de su akışı hızı	Min.		kg/sa	69,9	73,6	160,2
		Orta		kg/sa	141,4	221,1	285,3
		Maks.		kg/sa	195,2	297,2	369,9
	Isıtma - 45/40°C'de su akışı hızı	Min.		kg/sa	163,5	212,5	327,0
Orta			kg/sa	280,3	401,1	524,6	
Maks.			kg/sa	374,1	534,5	667,5	
Soğutma - 7/12°C'de su akışı hızı	Min.		kg/sa	113,5	223,7	313,0	
	Orta		kg/sa	234,1	371,7	433,6	
	Maks.		kg/sa	303,6	496,6	550,6	
Basınç	Isıtma/Maks.		bar	10	10	10	
	Ses gücü seviyesi			dB(A)	29	31	32
Ses basıncı seviyesi	Süper sessiz		dB(A)	35	35	36	
	Min.		dB(A)	53	54	55	
	Maks.		dB(A)	20	22	23	
Çalışma sıcaklık aralığı	Min.		°C	30			
	Maks.		°C	85			
	Min.		°C	5			
İç ortama montaj	Su tarafı		°C	18			
	Maks.		°C	0			
	Ortam sıcaklığı		°C KT	45			
Kontrol sistemleri	Uzaktan kumanda			hayır			
	Dahili kontrol			hayır			
Elektrik özellikleri				FWXM10ATV3(R)	FWXM15ATV3(R)	FWXM20ATV3(R)	
Güç beslemesi	Faz			1			
	Frekans			50			
	Gerilim			230			
Elektrik gücü tüketimi	Maks.			19	20	29	
	Bekleme			3	4	5	
Akım	Maksimum çalışma akımı			0,16	0,16	0,26	

FWXV10ABTV3(R)	FWXT10ABTV3(C/L/CL/CL)	FWXM10ATV3(R)	FWXM15ATV3(R)	FWXM20ATV3(R)
FWXV15ABTV3(R)	FWXT15ABTV3(C/L/CL)			
FWXV20ABTV3(R)	FWXT20ABTV3(C/L/CL)			
Metal levha dolaplı DC Inverter fan coil ünitesi (beyaz renk)	Yüksek Duvar fan coil	Yatay ve düşey kullanım için dahili DC Inverter fan coil		

Tanım	Resim	Malzeme adı					
PID tam modülasyonlu fanlı ve termostatlı dahili elektronik kontrol SMART TOUCH		EKRTCTRL1	Seçenek				
Termostatlı dahili elektronik kontrol SMART TOUCH 4 devirli		EKRTCTRL2	Seçenek				
Daikin'in uyumlu termostatlarının kullanılabilmesi için dahili 4 devirli kontrol anahtarı		EKPCBO	Seçenek				
EKWHCTRL1 için dahili kumanda		EKWHCTRL0	Seçenek		Seçenek	Seçenek	Seçenek
Sıcaklık problu, beyaz gövdeli SMART LCD duvar kumandası		EKWHCTRL1	Seçenek	Seçenek	Seçenek	Seçenek	Seçenek
Sıcaklık problu, beyaz gövdeli SMART LCD duvar kumandası		EKWHCTRL1A	Seçenek	Seçenek	Seçenek	Seçenek	Seçenek
Estetik ayak		EKFA	Seçenek				
Motorlu 2 yollu vana (FWXV/M)		EK2VK0	Seçenek		Seçenek	Seçenek	Seçenek
Motorlu 2 yollu vana (FWXT)		EKT2VK0		Seçenek			
Motorlu 3 yollu vana (FWXV/M)		EK3VK1	Seçenek		Seçenek	Seçenek	Seçenek
Motorlu 3 yollu vana (FWXT)		EKT3VK1		Seçenek			
L yay 90°C		EKEUR90	Seçenek		Seçenek	Seçenek	Seçenek
Uzatma parçası		EKDIST	Seçenek		Seçenek	Seçenek	Seçenek
Yatay montaj için kondens toplama tepsi		EKM10COH	FWXV10ATV3(R)				
		EKM15COH	FWXV15ATV3(R)				
		EKM20COH	FWXV20ATV3(R)				
Metal gövde		EKM10CS			Seçenek		
		EKM15CS				Seçenek	
		EKM20CS					Seçenek
Tavan montajı için ön kapak		EKM10CH			Seçenek		
		EKM15CH				Seçenek	
		EKM20CH					Seçenek
Duvar montajı için ön kapak		EKM10CV			Seçenek		
		EKM15CV				Seçenek	
		EKM20CV					Seçenek
Hava giriş fittingi		EKM10DH			Seçenek		
		EKM15DH				Seçenek	
		EKM20DH					Seçenek
90°C çıkış dirseği (Yatay)		EKM10D90			Seçenek		
		EKM15D90				Seçenek	
		EKM20D90					Seçenek
Teleskopik hava akışı kanalı		EKM10DT			Seçenek		
		EKM15DT				Seçenek	
		EKM20DT					Seçenek
Düz hava akışıyla alüminyum hava giriş ızgarası		EKM10IS			Seçenek		
		EKM15IS				Seçenek	
		EKM20IS					Seçenek
Düz hava akış tahliyesi		EKM10SV			Seçenek		
		EKM15SV				Seçenek	
		EKM20SV					Seçenek
Eğimli hava akışıyla alüminyum hava giriş ızgarası		EKM10IC			Seçenek		
		EKM15IC				Seçenek	
		EKM20IC					Seçenek
Eğimli hava akışıyla alüminyum hava çıkış ızgarası		EKM10CA			Seçenek		
		EKM15CA				Seçenek	
		EKM20CA					Seçenek



İçindekiler

Daikin Altherma Solar

Güneş enerjili ısıtma sistemleri

Basınçlı kullanım için güneş enerjisi panelleri ve Geri drenaj sistemi.....	156
Güneş enerjisi paneli - basınçlı sistem	158
Güneş enerjisi paneli - geri drenajlı sistem	160



Daikin Altherma Solar

Yenilenebilir enerjiyi maksimum düzeye çıkarır

Neden bir Daikin Altherma Solar güneş enerjisi paneli tercih etmeliyim?

Daikin güneş enerjisi panelleri evinize sıcak su sağlarken yenilenebilir enerjinin daha fazla kullanılabilmesi için çeşitli ısıtma sistemlerini tamamlamak üzere tasarlanmıştır.

ECH₂O

✓ Konfor

- › Basıncısız (geri drenajlı) ve basınçlı güneş enerjisi sistemleri için esnek güneş enerjisi sistemi
- › Güneş enerjisiyle üretilen sıcak musluk suyu ve ısıtma desteği
- › Aşağıdaki 3 montaj seçeneğiyle sunulan yüksek verimli düz güneş enerjisi panelleri:
 - Çatı üzeri
 - Çatı içi
 - Silme çatı

✓ Enerji verimliliği

ECH₂O termal depo serisi:
Güneş enerjisiyle sıcak su tasarrufu

Güneş enerjisi destekli sıcak su sistemlerimizle güneşin yenilenebilir enerji avantajlarından yararlanarak enerji maliyetlerinizi düşürebilirsiniz. Küçük ve büyük evler için idealdir; basıncısız ve basınçlı sıcak su sistemleri arasından seçim yapabilirsiniz.

✓ Güvenirlik

Keymark Sertifikası

- › Daikin'ın güneş enerjisi kolektörleri Solar Keymark sertifikasına layık görülmüştür. Avrupa genelinde herkesçe bilinen, güneş enerjisi termal ürünlerine özel Keymark sertifikası tüketicilerin kaliteli güneş enerjisi kolektörleri seçmesine yardımcı olmaktadır. Birçok Avrupa ülkesinde bu sertifika, ürünlerin devlet desteği alabilmesi için zorunlu tutulmaktadır

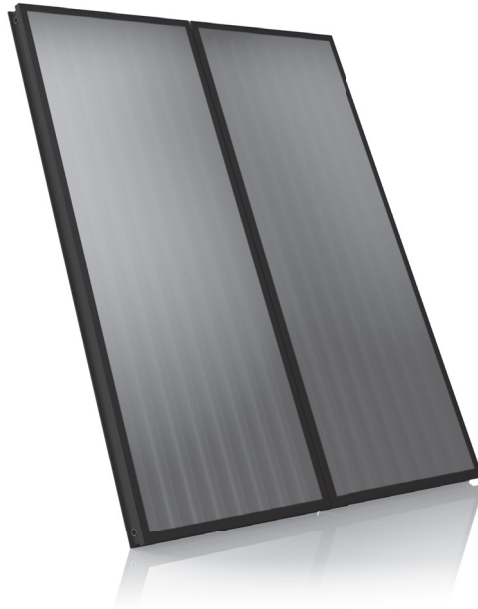

011-751016 F



Gerçek Drenajlı güneş enerjisi sistemi

✓ Nasıl çalışıyor?

- › Pompa istasyonu çalıştırıldığında temel ağı dolar ve güneş enerjisi kolektörlerinden termal depoya enerji transferi gerçekleşir.
- › Pompa istasyonu çalışmayı durdurur durdurmaz kolektörler içindeki su, termal depoya geri akar.
- › Drenaja izin veren hava girişi daima su dışında (atmosfer basıncında) tutulan bir orifis tarafından sağlanır.
- › Benzer çalışma yöntemi sayesinde güvenlik cihazlarına, güvenlik vanalarına, genişleme kaplarına, tek yönlü vanalara ve glikole ihtiyaç kalmaz.

✓ Avantajlar

- › %0 glikol: ısıyı taşıyan sıvı sadece sistemdeki sudur
- › Kolektörler ve termal depo içindeki sıcaklıklara dayalı olarak pompa istasyonu modülasyonlarıyla sistem kendi kendine çalışır
- › Defrost modu otomatik yönetilir ve aşırı ısıtma moduna gerek kalmaz
- › Güneş enerjisi sisteminde devreye alma çalışması yapılmasına veya ısı taşıyan sıvının değiştirilmesine gerek yoktur

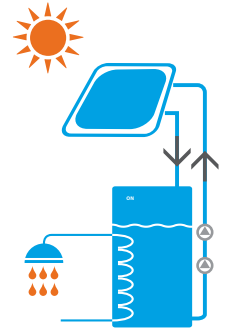

Basınçlı güneş enerjisi sistemi

✓ Nasıl çalışıyor?

- › Güneş enerjisi kolektör sisteminde donmanın engellenmesi için ısı taşıyan sıvı, glikolle karıştırılır
- › Güneş enerjisi kolektörleri kullanılabilir bir sıcaklık seviyesine eriştiğinde sistem devamlı bir enerji beslemesi sağlar
- › Kolektörlerden gelen enerji, serpantin sayesinde termal depoya geri gönderilir

✓ Avantajlar

- Tekli**
- › Güneş enerjisi sistemi ilk ısıtma kaynağı olarak kullanılır ve bir duvar tipi boylerle birlikte monte edilebilir. Soğuk su ilk olarak termal depoda önceden ısıtılır ve boyler gerekli olması halinde anında ilave ısı sağlayabilir

- İkili**
- › Güneş enerjisi sistemine bir yedek ısıtıcı entegre edilir. Kullanım sıcak suyu doğrudan termal depoda üretilir. İlave ısıtıcı, güneş ışığının az geldiği günlerde yedek ısıtıcı olarak görev yapar

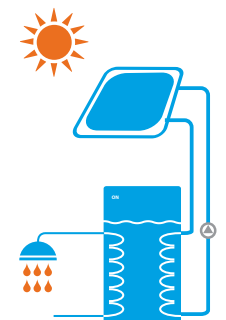

Güneş enerjisi paneli
EKSV21P

Güneş enerjisi paneli sayısı Kurulum tipi No.	Tipi	Sipariş No.	2 Çatı üstünde Miktar	2 Çatı içinde Miktar	3 Çatı üstünde Miktar	3 Çatı içinde Miktar	4 Çatı üstünde Miktar	4 Çatı içinde Miktar	5 Çatı üstünde Miktar	5 Çatı içinde Miktar
Güneş enerjisi paneli	EKSV21P	16 20 12-RTX	2	2	3	3	4	4	5	5
Güneş enerjisi panel bağlantısı	FIX-VBP	16 20 16-RTX	1	1	2	2	3	3	4	4
Her bir güneş enerjisi paneli için montaj rayı	FIX MP 100	16 20 66	2	2	3	3	4	4	5	5
Tek bir güneş enerjisi paneli için çatı üzeri montaj kiti ^{DB+P} (kit başına 2 çatı kancası)	FIX-ADDP	16 20 85	4 ²⁾	0	6 ²⁾	0	8 ²⁾	0	10 ²⁾	0
Çatı içi montaj paketinde iki güneş enerjisi paneli için ana depo yer alır	IB EKSV21P	16 20 17	0	1	0	1	0	1	0	1
Çatı içi montaj paketinde merkezi güneş enerjisi paneli için ilave depo yer alır	IE EKSV21P	16 20 18	0	0	0	1	0	2	0	3

Malzeme listesi:
geri drenajlı sistemle standart güneş enerjisi panelleri

Kurulum tipi	Tipi	Sipariş No.	Çatı üstünde Miktar	Çatı içinde Miktar
Kontrol ve pompa ünitesi	RPS 4	EKSRRPS4A	1	1
Güneş enerjisi paneli borularının bağlanması için destek	TS	16 42 45	1	1
Güneş enerjisi paneli bağlantı borusu	CON 15	16 47 32	1	1
Çatı üzeri güneş enerjisi paneli çatı montaj paketi	EKSRCAP EKSRCP	EKSRCAP antrasit EKSRCP kırmızı	1	0
Çatı içi güneş enerjisi paneli montaj aksesuarları	RCIP	16 20 37- RTX	0	1

Nominal hacim, tüm sistem				
Güneş enerjisi paneli sayısı	2	3	4	5
Bağlantı hattı 15 m	DN 16	DN 16	DN 20	DN 20
Nominal sistem hacmi (l)	20,2	21,5	22,8	24,1

Basınç sistemli güneş enerjisi panelleri malzeme listesi ¹⁾

Güneş enerjisi paneli sayısı No.	Tipi	Sipariş No.	2'ye kadar Miktar	3'e kadar Miktar	4 - 5 Miktar
Kumanda	EKSDSR1A	EKSDSR1A	1	1	1
Basınçlı istasyonlu güneş enerjisi paneli	EKSRRDS2A	EKSRRDS2A	1	1	1
Güneş enerjisi paneli basınçlı güneş enerjisi hattı DN16 15 m	CON 15P16	16 20 73	1	1	0
Güneş enerjisi paneli basınçlı güneş enerjisi bağlantı kiti DN16	CON CP16	16 20 75	1	1	0
Güneş enerjisi paneli basınçlı güneş enerjisi hattı DN20 15 m	CON 15P20	16 20 74	0	0	1
Güneş enerjisi paneli basınçlı güneş enerjisi bağlantı kiti DN20	CON CP20	16 20 76	0	0	1
Güneş enerjisi paneli genişleme kabı 12 L *	MAG S12	16 20 70	1	0	0
Güneş enerjisi paneli genişleme kabı 25 L *	MAG S 25	16 20 50	0	1	0
Güneş enerjisi paneli genişleme kabı 35 L *	MAG S 35	16 20 51	0	0	1
Basınç sistemli güneş enerjisi paneli montaj malzemeleri ¹⁾	RCP	EKSRCP	1	1	1



Geri drenajlı sistem



Basınçlı sistem

- DB) Sadece geri drenajlı sisteme sahip kurulumlar için gereklidir.
- P) Sadece basınçlı kurulumlar için gereklidir.
- * Standart olarak önerilir, ayrıntılı genişleme kabı hesaplamalarından sonra diğer genişleme kapları da gerekli olabilir.
- 1) Çatı üzeri ve düz çatı kurulumları için çatı montajı için gerekli işlemler müşteri tarafından sağlanacaktır. Güneş enerjisi akışkanı mutlaka ayrı olarak sipariş edilmelidir.
- 2) Gerekirse çatı kancası sayısı kontrol edilmelidir (ADM montaj talimatlarına bakın).

Güneş enerjisi paneli - EKSV26P'ye Genel Bakış - standart düzey model

Sıcak su hazırlama ve ısıtma desteği için standart güneş enerjisi paneli EKSV26P için malzeme listesi

Güneş enerjisi paneli EKSV26P



Güneş enerjisi paneli sayısı Kurulum tipi / Ürün	Tipi	Sipariş No.	2 Çatı üstünde Miktar	2 Çatı içinde Miktar	2 Düz çatı Miktar	3 Çatı üstünde Miktar	3 Çatı içinde Miktar	3 Düz çatı Miktar	4 Çatı üstünde Miktar	4 Çatı içinde Miktar	4 Düz çatı Miktar	5 Çatı üstünde Miktar	5 Çatı içinde Miktar	5 Düz çatı Miktar
Güneş enerjisi paneli	EKSV26P	EKSV26P	2	2	2	3	3	3	4	4	4	5	5	5
Güneş enerjisi panel bağlantısı	FIX-VBP	16 20 16 - RTX	1	1	1	2	2	2	3	3	3	4	4	4
Montaj rayı tekli kolektör	FIX MP 130	16 20 67	2	2	2	3	3	3	4	4	4	5	5	5
Tek bir güneş enerjisi paneli için çatı üzeri montaj paketi DB+P (Kit başına 2 çatı kancası)	FIX-ADDP	16 20 85	4 ²⁾	0	0	6 ²⁾	0	0	8 ²⁾	0	0	10 ²⁾	0	0
Çatı içi montaj kitinde iki güneş enerjisi paneli için temel yıkama yer alır	IB V26P	16 20 19	0	1	0	0	1	0	0	1	0	0	1	0
Çatı içi montaj paketinde merkezi güneş enerjisi paneli için ilave yıkama yer alır	IE V26P	16 20 20	0	0	0	0	1	0	0	2	0	0	3	0
Düz çatı çerçevesi, iki güneş enerjisi paneli için temel paket	FB V26P	16 20 58	0	0	1	0	0	1	0	0	1	0	0	1
Düz çatı çerçevesi, ilave güneş enerjisi paneli için genişletme paketi	FE V26P	16 20 59	0	0	0	0	0	1	0	0	2	0	0	3

Malzeme listesi: geri drenajlı sistemle standart güneş enerjisi panelleri



Güneş enerjisi paneli sayısı Montaj tipi / No.	Tipi	Sipariş No.	Çatı üstünde Miktar	Çatı içine Miktar	Düz çatı Miktar
Kontrol ve pompa ünitesi	EKSRRS4A	EKSRRS4A	1	1	1
Güneş enerjisi paneli bağlantı borusu için ilave destek yuvaları	TS	16 42 45	1	1	1
Güneş enerjisi paneli bağlantı borusu	CON 15	16 47 32	1	1	1
Çatı üzeri güneş enerjisi paneli çatı montaj paketi	EKSRCAP EKSRCP	EKSRCAP Antrasit EKSRCP Kırmızı	1	0	0
Çatı içi güneş enerjisi paneli montaj aksesuarları	RCIP	16 20 37-RTX	0	1	0
Düz çatı güneş enerjisi paneli çatı montaj paketi	RCFP	16 20 38-RTX	0	0	1

Basınç sistemli güneş enerjisi panelleri malzeme listesi ¹⁾



Güneş enerjisi paneli sayısı Montaj tipi / No.	Tipi	Sipariş No.	2'ye kadar Miktar	3'e kadar Miktar	4 - 5 Miktar	Nominal hacim, tüm sistem								
Kumanda	EKSDSR1A	EKSDSR1A	1	1	1	Güneş enerjisi paneli sayısı	2	3	4	5				
Basınçlı istasyonlu güneş enerjisi paneli	EKSRRS2A	EKSRRS2A	1	1	1	Bağlantı hattı 15 m	DN 16	DN 16	DN 20	DN 20				
Güneş enerjisi paneli basınçlı güneş enerjisi hattı DN16 15 m	CON 15P16	16 20 73	1	1	0	Nominal hacim, tüm sistem (L)	21	22,7	24,4	26,1				
Güneş enerjisi paneli basınçlı güneş enerjisi bağlantı kiti DN16	CON CP16	16 20 75	1	1	0									
Güneş enerjisi paneli basınçlı güneş enerjisi hattı DN20 15 m	CON 15P20	16 20 74	0	0	1									
Güneş enerjisi paneli basınçlı güneş enerjisi bağlantı kiti DN20	CON CP20	16 20 76	0	0	1									
Güneş enerjisi paneli genişleme kabı 12 L *	MAG S12	16 20 70	1	0	0									
Güneş enerjisi paneli genişleme kabı 25 L *	MAG S 25	16 20 50	0	1	0									
Güneş enerjisi paneli genişleme kabı 35 L *	MAG S 35	16 20 51	0	0	1									
Basınç sistemli güneş enerjisi paneli montaj malzemeleri ¹⁾	RCP	EKSRRCP	1	1	1									

Sıcak su hazırlama ve ısıtma desteği için standart güneş enerjisi paneli EKSH26P için malzeme listesi

Güneş enerjisi paneli
H26 P

Güneş enerjisi paneli sayısı Kurulum tipi No.	Tipi	Sipariş No.	1 Çatı üstünde Miktar	1 Düz çatı Miktar	2 Çatı üstünde Miktar	2 Düz çatı Miktar	3 Çatı üstünde Miktar	3 Düz çatı Miktar	4 Çatı üstünde Miktar	4 Düz çatı Miktar	5 Çatı üstünde Miktar	5 Düz çatı Miktar
Güneş enerjisi paneli	EKSH26P	EKSH26P	1	1	2	2	3	3	4	4	5	5
Her bir güneş enerjisi paneli için montaj rayı kılavuzu	FIX MP 200	16 20 68	1	1	2	2	3	3	4	4	5	5
Tek bir güneş enerjisi paneli için çatı üzeri montaj paketi ^{P)} (Kit başına 4 çatı kancası)	FIX-ADDP	16 20 85	2 ²⁾	0	4 ²⁾	0	6 ²⁾	0	8 ²⁾	0	10 ²⁾	0
Bir güneş enerjisi paneli için düz çatı destek çerçevesi temel kiti	FB H26P	16 20 60	0	1	0	1	0	1	0	1	0	1
Düz çatı sehpa Bir ilave güneş enerjisi paneli için genişletme paketi	FE H26P	16 20 61	0	0	0	1	0	2	0	3	0	4



Nominal hacim, tüm sistem

Güneş enerjisi paneli sayısı	2	3	4	5
Bağlantı hattı 15 m	DN 16	DN 16	DN 20	DN 20
Nominal hacim, sistem (L)	21,6	23,9	26	28,1

Basınç sistemli güneş enerjisi panelleri malzeme listesi ¹⁾

Basınçlı sistem

Güneş enerjisi paneli sayısı Montaj tipi / No.	Tipi	Sipariş No.	3 adede kadar Miktar	4 ila 5 Miktar
Basınçlı termal depo	EKHWP500PB	EKHWP500PB	1	1
Kumanda	EKSDSR1A	EKSDSR1A	1	1
Basınçlı istasyonlu güneş enerjisi paneli	EKSRDS2A	EKSRDS2A	1	1
Güneş enerjisi paneli basınçlı güneş enerjisi hattı DN16 15 m	CON 15P16	16 20 73	1	0
Güneş enerjisi paneli basınçlı güneş enerjisi bağlantı kiti DN16	CON CP16	16 20 75	1	0
Güneş enerjisi paneli basınçlı güneş enerjisi hattı DN20 15 m	CON 15P20	16 20 74	0	1
Güneş enerjisi paneli basınçlı güneş enerjisi bağlantı kiti DN20	CON CP20	16 20 76	0	1
Güneş enerjisi paneli genişleme kabı 12 L *	MAG S12	16 20 70	0	0
Güneş enerjisi paneli genişleme kabı 25 L *	MAG S 25	16 20 50	1	0
Güneş enerjisi paneli genişleme kabı 35 L *	MAG S 35	16 20 51	0	1
Basınç sistemli güneş enerjisi paneli montaj malzemeleri ¹⁾	RCP	EKSRCP	1	1

- P) Sadece basınçlı kurulumlar için gereklidir.
- * Standart olarak önerilir, ayrıntılı genişleme kabı hesaplamalarından sonra diğer genişleme kapları da gerekli olabilir.
- 1) Çatı üzeri ve düz çatı kurulumları için çatı montajı için gerekli işlemler müşteri tarafından sağlanacaktır. Güneş enerjisi akışkanı mutlaka ayrı olarak sipariş edilmelidir.
- 2) Gerekirse çatı kancası sayısı kontrol edilmelidir (ADM montaj talimatlarına bakın).

Güneş enerjisi paneli - EKSV26P'ye Genel Bakış - standart düşey model

Birkaç depolama tankını bağlayan güneş enerjisi bileşenleri için malzeme listesi









Toplam depolama tankı sayısı No.	Tipi	Sipariş No.	2 Miktar	3 Miktar
Güneş enerjisi paneli depolama tankı genişletme kiti	CON SX	16 01 20	1	1
Güneş enerjisi paneli depolama tankı genişleme kiti 2	CON SXE	16 01 21	0	1

Basıncılı kullanım için güneş enerjisi panelleri ve Geri drenaj sistemi

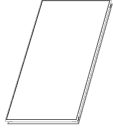
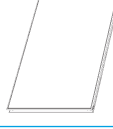

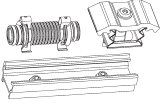

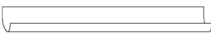
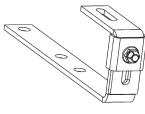
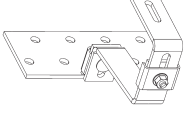
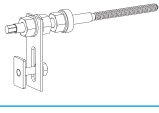
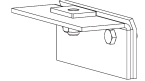

Yüksek verimli düz güneş enerjisi panelleri

Siyah anodize alüminyumdan, özel kaplamadan ve emniyet camından imal edilen dayanıklı, su geçirmez güneş enerjisi paneli çerçevesi, güneş enerjisi panelinin arka desteğinin ısı yalıtımı madeni yünle etkili şekilde sağlanır. Güneş enerjisi panelinin minimum verimliliği yılda 525 kWh/m²'den yüksektir (konum: Würzburg, Almanya). Geri drenaj ve basınçlı sistemler için uygundur.

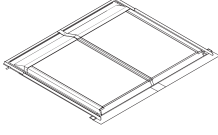
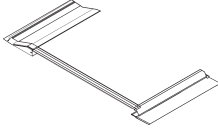
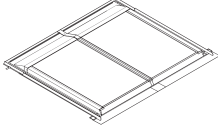
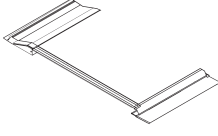
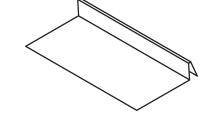
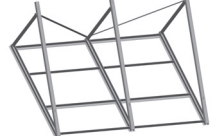



	No.	Tipi	Sipariş No.
Yüksek verimli düz güneş enerjisi paneli EKSV21P	 (2.000 x 1.006 x 85 mm), güneş enerjisi paneli alanı 1,79 m ² , Ağırlık 35 kg, su içeriği 1,3 l. Maks. 6 bar.	EKSV21P	EKSV21P
Yüksek verimli düz güneş enerjisi paneli EKSV26P	 (2.000 x 1.300 x 85 mm), güneş enerjisi paneli alanı 2,35 m ² , Ağırlık 42 kg, su içeriği 1,7 l. Maks. 6 bar.	EKSV26P	EKSV26P
Yüksek verimli düz güneş enerjisi paneli EKSH26P	 (1.300 x 2.000 x 85 mm), güneş enerjisi paneli alanı 2,35 m ² , Ağırlık 42 kg, su içeriği 2,1 l. Maks. 6 bar.	EKSH26P	EKSH26P
Güneş enerjisi panel bağlantısı	 Montaj profili konektörü, genişletme bağlantıları ve ikili sıkıştırma bloğu.	FIX-VBP	16 20 16-RTX
EKSV21P için montaj profili rayı	 Montaj profili raylarından ve güneş enerjisi paneli tespit klipslerinden meydana gelir.	FIX MP 100	16 20 66
EKSV26P için montaj profili rayı	 Montaj profili raylarından ve güneş enerjisi paneli tespit klipslerinden meydana gelir.	FIX MP 130	16 20 67
EKSH26P için montaj profili rayı	 Montaj profili raylarından ve güneş enerjisi paneli tespit klipslerinden meydana gelir.	FIX MP 200	16 20 68
Güneş enerjisi paneli borularının bağlanması için destek	 Güneş enerjisi paneli plastik bağlantı hatlarının Geri Drenajda desteklenmesi için destek yuvaları (5 tanedir ve her birinin uzunluğu 1,3 m'dir).	TS	16 42 45
Çatı üzeri montaj paketi desteği	 Düz çatı için 4 adet çatı halkası (ör. bir güneş enerjisi paneli için bir kızak)	FIX ADS	16 47 23
Çatı üzeri montaj paketi MULTI	 Geri drenaj ve basınç sistemi için montaj malzemeleri de dahil, yüksekliği ayarlanabilir 2 adet çatı kancası.	FIX-ADDP	16 20 85
Oluklu kaplama için çatı tutucu	 Bir güneş enerjisi paneli için tespit malzemeleri de dahil 4 tutucu.	FIX-WD	16 47 03-RTX
Kaynaklı metal levha kaplaması için çatı tutucu	 Bir güneş enerjisi paneli için tespit malzemeleri de dahil 4 tutucu. Not: sadece çatı üzeri montaj içindir.	FIX-BD	16 47 04-RTX

Basınçlı kullanım için güneş enerjisi panelleri ve Geri drenaj sistemi

	No.	Tipi	Sipariş No.
Temel çatı içi montaj paketi EKSV21P		İki güneş enerjisi paneli için temel yıkama: montaj malzemeleri de dahil kanal seti. Minimum çatı eğimi 15°.	IB V21P 16 20 17
Genişletme kiti çatı içi montajı EKSV21P		İlave bir güneş enerjisi paneli için ilave paket, montaj malzemeleri de dahil kanal seti. Minimum çatı eğimi 15°.	IE V21P 16 20 18
Temel çatı içi montaj paketi EKSV26P		İki güneş enerjisi paneli için temel yıkama: montaj malzemeleri de dahil kanal seti. Minimum çatı eğimi 15°.	IB V26P 16 20 19
Genişletme çatı içi montaj paketi EKSV26P		İlave bir güneş enerjisi paneli için ilave paket, montaj malzemeleri de dahil kanal seti. Minimum çatı eğimi 15°.	IE V26P 16 20 20
Çatı içi kapak kızıği tamamlama paketi		Düz kaplamalar için 30 katman parçası, ör. kızak (temel çatı içi paket için bir ilave paket gerekli olacaktır).	FIX-IES 16 46 16-RTX
Düz çatılara iki adet EKSV26P güneş enerjisi panelinin monte edilmesi için temel paket düz çatı çerçevesi		Basit ve hızlı montaj için önceden monte sistem, eğimi ayarlanabilir (30° - 60°). Rüzgar yükü bölgesi WLZ 2 için uygundur (WLZ 3 için sadece kısmen geçerlidir).	FB V26P 16 20 58
İlave bir EKSV26P güneş enerjisi paneli için genişletme paketi düz çatı çerçevesi		FB V26P için genişletme.	FE V26P 16 20 59
Düz çatılara bir adet EKSH26P kolektörün monte edilmesi için temel paket düz çatı çerçevesi		Basit ve hızlı montaj için önceden monte sistem, eğimi ayarlanabilir (30° - 60°). Rüzgar yükü bölgesi WLZ 2 için uygundur (WLZ 3 için sadece kısmen geçerlidir).	FB H26P 16 20 60
İlave bir EKSH26P güneş enerjisi paneli için genişletme paketi düz çatı çerçevesi		FB H26P için genişletme.	FE H26P 16 20 61
Söküm aletleri kanalı geri drenaj sistemi			FIX LP 16 20 29-RTX

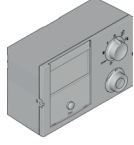
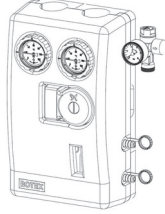
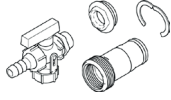
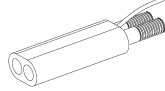

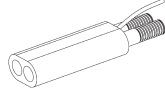

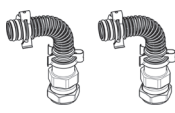
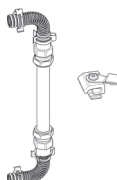
Güneş enerjisi paneli - basınçlı sistem



	No.	Tipi	Sipariş No.
Kumanda	 <p>Basınçlı sistemli güneş enerjisi paneli için sıcaklık farkı regülatörü. Örneğin hidrolik şemaların ve verim dengelerinin gösterilmesi için grafikli ekranlı regülatör. Dönüş akışı ve depolama tankı sıcaklık sensörü ve duvar montaj muhafazası dahildir.</p>	EKSDSR1A	EKSDSR1A
Basınç istasyonu	 <p>Şunlardan meydana gelir: Boru bağlantısı \varnothing 22 mm, boru sıkıştırma fittingleri ve destek manşonları (5x), 2 x KFE musluklu akış ölçüm ünitesi, entegre hava separatörü, entegre geri akış önlemeli bilyeli musluklar, Grundfos Solar 25-65 pompası, basınç göstergeli güvenlik grubu ve yalıtım ve montaj aksesuarları.</p>	EKSRDS2A	EKSRDS2A
Doldurma ve drenaj bağlantısı	 <p>RPS3 ve 2013 ve sonrasında üretilen tanklar için doldurma ve drenaj vanasından kolay doldurma ve boşaltma sağlar.</p>	KFE BA	16 52 15
Güneş enerjisi paneli basınçlı güneş enerjisi hattı DN 16	 <p>DN 16 entegre sensör hattı nominal boyutlu güneş enerjisi paneli basınçlı sistemleri için 15 m termal yalıtılmış paslanmaz çelik oluklu boru hattı. 3 güneş enerjisi paneline kadar ve 25 m'ye kadar hat uzunluğuna sahip sistemler için. Bağlantı fittingleri hariç.</p>	CON 15P16	16 20 73
Güneş enerjisi paneli basınçlı güneş enerjisi bağlantı kiti DN 16	 <p>DN 16 basınçlı güneş enerjisi hattının bağlanması için gerekli tüm fittingler. CON 15P16 ile birlikte kullanılması gerekir.</p>	CON CP16	16 20 75
Güneş enerjisi paneli basınçlı güneş enerjisi bağlantı kiti DN 16	 <p>İki adet DN 16 basınçlı güneş enerjisi hattının bağlanması için fittingler.</p>	CON XP16	16 20 71
Güneş enerjisi paneli basınçlı güneş enerjisi hattı DN 20	 <p>DN 20 entegre sensör hattı nominal boyutlu güneş enerjisi paneli basınçlı sistemleri için 15 m termal yalıtılmış paslanmaz çelik oluklu boru hattı. 5 güneş enerjisi paneline kadar ve 25 m'ye kadar hat uzunluğuna sahip sistemler için. Bağlantı fittingleri hariç.</p>	CON 15P20	16 20 74
Güneş enerjisi paneli basınçlı güneş enerjisi bağlantı kiti DN 20	 <p>DN 20 basınçlı güneş enerjisi hattının bağlanması için gerekli tüm fittingler. Daima CON 15P20 ile birlikte kullanılması gerekir.</p>	CON CP20	16 20 76
Güneş enerjisi paneli basınçlı güneş enerjisi bağlantı kiti DN 20	 <p>DN 20 basınçlı güneş enerjisi hattının bağlanması için fittingler.</p>	CON P20	16 20 72
Basınçlı sistemli güneş enerjisi paneli montaj malzemeleri	 <p>Basınçlı sistemler için bağlantı fittingleri ve güneş enerjisi paneli montaj malzemeleri: güneş enerjisi paneli montaj malzemeleri ve bağlantı borusu, dış alanlar için 2 m UV'ye dayanıklı termal yalıtım, bağlantı fittingleri ve panel sıcaklık sensörü. Çatı montajı için gerekli malzemeler müşteri tarafından sağlanacaktır.</p>	RCP	EKSRCP
Basınçlı sistemli güneş enerjisi paneli için güneş enerjisi paneli sıra bağlantısı	 <p>İki sıra güneş enerjisi panelinin paralel bağlanması için bağlantı kiti. Güneş enerjisi paneli montaj malzemeleri, eş potansiyel bağlantı terminaleri, uç kapakları, bağlantı dirsekleri ve termal yalıtımlı 1 m boru.</p>	CON LCP	16 20 45

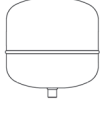
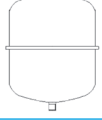



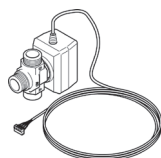

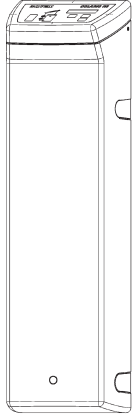

Güneş enerjisi paneli - basınçlı sistem

	No.	Tipi	Sipariş No.
Bağlantı blokları genişleme kabı 12 L		Maks. 2 x EKSV21P güneş enerjisi paneli içeren basınçlı sistemli güneş enerjisi panelleri için.	MAG S12 16 20 70
Bağlantı blokları genişleme kabı 25 L		Maks. 3 güneş enerjisi paneli içeren basınçlı sistemli güneş enerjisi panelleri için.	MAG S 25 16 20 50
Bağlantı blokları genişleme kabı 35 L		Maks. 5 güneş enerjisi paneli içeren basınçlı sistemli güneş enerjisi panelleri için.	MAG S 35 16 20 51-RTX
GLİKOL CORACON SOL 5F		20 L'lik kutuda -28°C'ye kadar çalışma kabiliyetine sahip, önceden karıştırılmış güneş enerjisi akışkanı.	CORACON SOL 5F 16 20 52-RTX
Doldurma ve drenaj vanası			16 41 17
GLİKOL CORACON SOL 5		Don aralığının genişletilmesi için 1 L'lik güneş enerjisi akışkanı konsantrasyonu. 20 L'lik kutuda 1 L katkı maddesi içeren güneş enerjisi akışkanıyla kullanım aralığı -33°C'ye kadar genişler. 20 L'lik kutuda 2x 1 L katkı maddesi içeren güneş enerjisi akışkanıyla çalışma aralığı -38°C'ye kadar genişler.	CORACON SOL 5 16 20 53
Sirkülasyon kılavuzu		Kullanım sıcak suyu sirkülasyonunun sıcak su depolama tankının sıcak su bağlantısına entegre olarak optimize şekilde entegre edilmesini sağlar.	ZKL 16 51 13
Haşlanmaya karşı koruyucu olarak termostatik karıştırıcı		Kullanım sıcak suyu borusu için termal güvenlik cihazı. Ayar aralığı 35-60°C.	VTA32 15 60 15
Vida bağlantı kiti 1"		Haşlanmaya karşı koruyucu VTA32 bağlantısı için.	15 60 16
Termostatik regülatör 230 V		Kılcak tüplü sıcaklık sensörüyle ayar aralığı 35-85°C'dir.	SCS-TR 16 41 30
3 yollu değiştirme vanası 1" erkek		230 V motor tahrikiyle değiştirme süresi 6 saniyedir.	3 W-UV 15 60 34

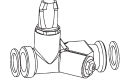
Güneş enerjisi paneli - geri drenajlı sistem

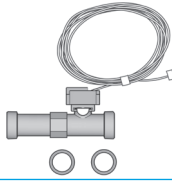

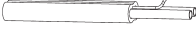
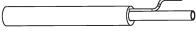
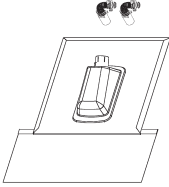
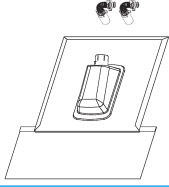
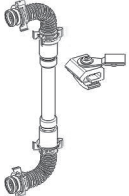
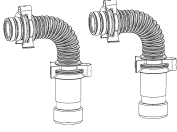
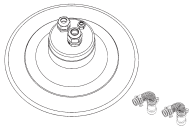
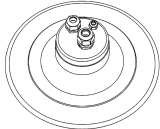
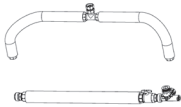

	No.	Tipi	Sipariş No.
EKSRRPS4 kontrol ve pompa ünitesi	 <p>Ünitenin takılması için hazırdır (230 V) ve dijital sıcaklık farkı kontrolüne, dönüş ve depolama tankı sıcaklık sensörlerine ve yüksek verimli sirkülasyon pompasına sahiptir.</p> <p>BİLGİ: Tedarik kapsamında gelen akış sensörü (FLS 20) EKSRRPS4'ün daha etkili çalışmasını sağlar. Isı çıkışının doğrudan hesaplanmasına ek olarak sensör, çalışma pompasının modülasyonunu ve böylece ilave elektrik enerjisi tasarrufu sağlar.</p>	EKSRRPS4	EKSRRPS4A
İlave pompa seti RPS4			164243
Geri drenaj sistemiyle güneş enerjisi paneli doldurma ve musluk bağlantısı		Güneş enerjisi panellerinin 2013 yılı ve sonrasında çıkan geri drenaj sistemleriyle güneş enerjisi akış konektörü üzerinden kolayca doldurulması için.	KFE DB BA 16 52 16
Brülör blokaj kontağı bağlantı kablosu		RPS2, RPS3, RPS3 M ve RPS3 25M için.	BSKK 16 41 10-RTX
Güneş enerjisi paneli AkışKılavuz güneş enerjisi akış regülatörü		Güneş enerjisi akış göstergesi 2-16 l/dk.	FLG 16 41 02-RTX
Güneş enerjisi paneli bağlantı tüpü		Güneş enerjisi paneli ile pompa istasyonu arasında 15 m'lik bağlantı hattının bağlanması için hazırdır ve termal olarak yalıtılmış akış ve dönüş hattı ve entegre sensör kablosu içerir.	CON 15 16 47 32
Güneş enerjisi paneli bağlantı tüpü		Güneş enerjisi paneli ile pompa istasyonu arasında 20 m'lik bağlantı hattının bağlanması için hazırdır ve termal olarak yalıtılmış akış ve dönüş hattı ve entegre sensör kablosu içerir.	CON 20 16 47 33
Güneş enerjisi paneli güneş enerjisi akış sensörü 100		RPS3 25M kumanda sisteminin genişletilmesi için sensör, büyük kurulumlarda ısı veriminin ölçülmesini sağlar. 100 l/dk'ya kadar ölçüm aralığı.	FLS 100 16 41 03-RTX
Genişletme		EKSRRCAP, EKSRRCRP, RCIP ve RCFP çatı hazırlama kutu kiti kullanılırken sahadaki rijit bakır bağlantı borularına bir kolektör dizisinin (EKSV21P, EKSV26P ve EKSH26P) bağlanması içindir.	CON X20 25M 16 42 31

Güneş enerjisi paneli - geri drenajlı sistem

	No.	Tipi	Sipariş No.										
Güneş enerjisi paneli genişletme bağlantı tüpü	 <p>Montaj malzemeleri ve bağlantı fittingleri dahil takıp çalıştırmaya hazır L = 2,5 m L = 5,0 m L = 10,0 m</p> <p>Bağlantı borusunun olası maksimum uzunluğu:</p> <table border="1"> <thead> <tr> <th>Güneş enerjisi paneli sayısı</th> <th>Maks. uzunluk</th> </tr> </thead> <tbody> <tr> <td>2</td> <td>45 m</td> </tr> <tr> <td>3</td> <td>30 m</td> </tr> <tr> <td>4</td> <td>17 m</td> </tr> <tr> <td>5</td> <td>15 m</td> </tr> </tbody> </table>	Güneş enerjisi paneli sayısı	Maks. uzunluk	2	45 m	3	30 m	4	17 m	5	15 m	CON X 25 CON X 50 CON X 100	16 42 61 16 42 62 16 42 63
		Güneş enerjisi paneli sayısı	Maks. uzunluk										
2	45 m												
3	30 m												
4	17 m												
5	15 m												
Giriş borusunun uzatılması	 <p>UV'ye dayanıklı termal olarak yalıtılmış, uzunluk = 8 m, güneş enerjisi paneli sensör hattı için kablo bağlantı fittingi dahil.</p>	CON XV 80 16 42 64											
Çatı üzeri çatı hazırlama, antrasit	 <p>Bağlantı fittingleri ve güneş enerjisi paneli montaj malzemeleri dahil çatı hazırlama paketi: antrasit çatı hazırlama seti, güneş enerjisi paneli montaj malzemeleri ve bağlantı borusu, dış alanlar için 2 m UV'ye dayanıklı ısı yalıtımı, ayırma aletleriyle birlikte bağlantı fittingleri ve panel sıcaklık sensörü.</p>	EKSRCAP	EKSRCAP										
Çatı üzeri çatı hazırlama, kiremit kırmızısı	 <p>Bağlantı fittingleri ve güneş enerjisi paneli montaj malzemeleri dahil çatı hazırlama paketi: kiremit kırmızısı çatı hazırlama seti, güneş enerjisi paneli montaj malzemeleri ve bağlantı borusu, dış alanlar için 2 m UV'ye dayanıklı ısı yalıtımı, ayırma aletleriyle birlikte bağlantı fittingleri ve panel sıcaklık sensörü.</p>	EKSRCRP	EKSRCRP										
Güneş enerjisi paneli sıra bağlantısı	 <p>İki sıra güneş enerjisi panelinin birbiri üzerine bağlanması için bağlantı kiti. Güneş enerjisi paneli montaj malzemeleri, eş potansiyel bağlantı terminalleri, uç kapakları, bağlantı dirsekleri ve termal yalıtımlı 1 m boru.</p>	CON RVP	16 20 35-RTX										
Çatı içi güneş enerjisi paneli montaj malzemeleri	 <p>Montaj malzemeleri ve bağlantı fittingleri dahil takıp çalıştırmaya hazır.</p>	RCIP	16 20 37-RTX										
Çatı hazırlama, düz çatı	 <p>Bağlantı fittingleri ve güneş enerjisi paneli montaj malzemeleri dahil çatı hazırlama paketi: düz çatılar için çatı hazırlama seti, güneş enerjisi paneli montaj malzemeleri ve bağlantı borusu, dış alanlar için 8,5 m UV'ye dayanıklı ısı yalıtımı, ayırma aletleriyle birlikte bağlantı fittingleri ve panel sıcaklık sensörü.</p>	RCFP	16 20 38-RTX										
Farklı taraftan güneş enerjisi paneli bağlantısı için çatı hazırlama düz çatı	 <p>Vıdalı bağlantılı ve kullanılmayan hazırlama açıklıkları için kör tapalı düz çatı hazırlama.</p>	CON FE	16 47 09										
EKHWC* depolama tankı genişletme kiti	 <p>İki EKHWC* depolama tankının bağlanması için bağlantı kiti: geri drenaj bağlantısı tüpü ve kurşun besleme hattı.</p>	CON SX	16 01 20										

Güneş enerjisi paneli - geri drenajlı sistem

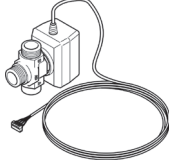

	No.	Tipi	Sipariş No.	
Güneş enerjisi paneli depolama tankı genişleme kiti 2	 <p>İlave sıcak su depolama tanklarının bağlanması için bağlantı kiti: geri drenaj bağlantısı tüpü ve kurşun besleme hattı.</p>	CON SXE	16 01 21	
Sirkülasyon kılavuzu	 <p>Musluk suyu sirkülasyonunun sıcak su depolama tankının sıcak su bağlantısına enerjik olarak optimize şekilde entegre edilmesini sağlar.</p>	ZKL	16 51 13	
Haşlanmaya karşı koruyucu olarak termostatik karıştırıcı		Sıcak su borusu için termal güvenlik cihazı. Ayar aralığı 35-60°C.	VTA32	15 60 15
Vida bağlantı kiti 1"		Haşlanmaya karşı koruyucu VTA32 bağlantısı için.		15 60 16
Termostatik regülatör 230 V		Kılcak tüplü sıcaklık sensörüyle ayar aralığı 35-85°C'dir.	SCS-TR	16 41 30
3 yollu değiştirme vanası 1" erkek	 <p>230 V motor tahrikiyle değiştirme süresi 6 saniyedir.</p>	3 W-UV	15 60 34	
Kolektör konektörü (bağlantı B)				164201-RTX
Konektör 18/18				164233-RTX
Konektör 15/15				164234-RTX
RPS4 22/15 için takıp çıkarılabilir kaplin				164237-RTX



Bu yayın yalnızca bilgilendirme amaçlı olarak hazırlanmıştır ve Daikin A.Ş.'yi bağlayıcı bir teklif niteliği taşımamaktadır. Daikin A.Ş. bu yayının içeriğini sahip olduğu tüm bilgiler ışığında titizlikle derlemiştir. Ancak, kitapçığın içeriği ve bu kitapçıkta adı geçen ürün ve hizmetlerin eksiksizliği, doğruluğu, güvenilirliği veya belirli bir amaca uygunluğuna ilişkin doğrudan veya dolaylı olarak hiçbir garanti verilmeyebilir. Özellikler önceden bildirimde bulunulmaksızın değiştirilebilir. Daikin A.Ş. bu yayının kullanımıyla ve/veya yorumlanmasıyla bağlantılı olarak en geniş anlamda hiçbir doğrudan veya dolaylı hasar veya zarardan dolayı sorumluluk kabul etmeyecektir. Tüm içeriğin telif hakkı Daikin A.Ş.'ye aittir.



Daikin Europe N.V şirketi Sıvı Soğutma Grubu Paketleri (LCP), Klima santralleri (AHU), Fan coil cihazları (FCU) ve değişken soğutucu akışkanlı sistemler (VRF) için Eurovent Sertifikasyon Programına dahildir. Sertifikaların devam eden geçerliliklerini online olarak www.eurovent-certification.com veya www.certiflash.com adresinden kontrol edebilirsiniz.



Yetkili Satıcı

DAIKIN A.Ş. / TÜRKİYE

Genel Müdürlük Gülsuyu Mah. Fevzi Çakmak Cad. Burçak Sok. No:20/A
34848 Maltepe/İSTANBUL Tel: (0216) 453 27 00 Faks: (0216) 671 06 00

www.daikin.com.tr • 444 999 0